Índice

Introdução	2
Resumo	6
Chaves, portas e vidros	36
Bancos e dispositivos de segurança	51
Compartimentos de carga	66
Comandos e controles	72
Luzes	95
Conforto e conveniência	101
Sistema de ventilação e ar condicionado	151
Condução e operação	159
Cuidados com o veículo	191
Serviços e manutenção	238
Especificações	248
Garantia	262
Informações ao cliente	269
Índice alfabético	272

Introdução

Combustível	Tipo	<input type="text"/>		
Óleo do motor	Classificação	<input type="text"/>		
	Viscosidade	<input type="text"/>		
Pressão dos pneus	Dimensões dos pneus	Frente	Traseira	
	<input type="text"/>	<input type="text"/>	<input type="text"/>	
Pesos				
	Peso bruto nominal do veículo (kg)	<input type="text"/>		
	- Peso em ordem de marcha, modelo básico	<input type="text"/>		
	= Carregamento	<input type="text"/>		

Dados específicos do veículo

Anote as especificações do seu veículo na página anterior para que estejam sempre disponíveis. Estas informações estão disponíveis nas seções "Serviços e Manutenção" e "Especificações", bem como na plaqueta de identificação do veículo.

Introdução

Seu veículo foi projetado para ser uma combinação de tecnologia avançada, segurança, cuidado com o meio ambiente e economia.

Este Manual do proprietário fornece todas as informações necessárias para capacitar sua direção com segurança e eficiência.

Sempre que o indicador de controle  aparecer em combinação com outro indicador de controle no painel de instrumentos, consulte o Manual do Proprietário.

Certifique-se de que seus passageiros conheçam o possível risco de acidentes e ferimentos que podem ocorrer devido ao uso inadequado deste veículo.

Siga sempre as leis e normas específicas do país em que se encontra. Essas leis podem diferir das informações contidas neste manual.

Todas as concessionárias Chevrolet fornecem serviço de primeira classe, usando mecânicos treinados que trabalham de acordo com instruções específicas.

O pacote com a literatura do cliente deverá sempre ser mantido à mão no veículo. Ele encontra-se dentro do porta-luvas.

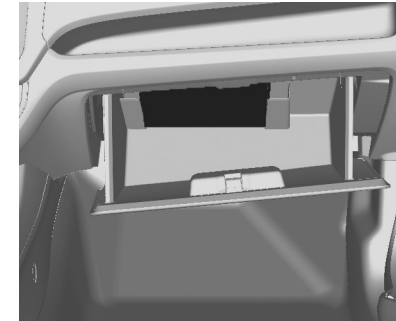

Você poderá conhecer um pouco mais sobre a GM e os produtos Chevrolet acessando o site:

www.chevrolet.com.br

Como utilizar este manual

- Este manual descreve todas as opções e funções disponíveis para esse modelo. **Certas descrições, incluindo aquelas para o visor e funções do menu, podem não se aplicar ao seu veículo devido a variação de modelo, especificações do país, equipamentos especiais ou acessórios.**

4 Introdução

- A seção "Resumo" fornecerá uma visão geral inicial.
- O índice, no início deste manual, mostra onde estão as informações em cada capítulo.
- O índice permite procurar informações específicas.
- O Manual do Proprietário usa as designações de fábrica, que podem ser encontradas no capítulo "Especificações".
- As direções indicadas, por ex. esquerda ou direita, dianteira ou traseira, sempre se relacionam ao sentido de condução.
- As telas de exibição do veículo poderão não suportar seu idioma específico.
- As mensagens exibidas e funções internas estão escritas em **negrito**.

Perigo, atenção e cuidado

⚠ Perigo

O texto marcado com **⚠ Perigo** fornece informações sobre risco de ferimentos fatais. A inobservância dessas informações pode colocar a vida em perigo.

⚠ Atenção

O texto marcado com **⚠ Atenção** fornece informações sobre risco de acidente ou ferimento. A inobservância dessas informações pode causar ferimentos.

Cuidado

O texto marcado com **Cuidado** fornece informações sobre danos possíveis ao veículo. A

inobservância dessas informações pode causar danos ao veículo.



Este símbolo indica um procedimento proibido que pode causar ferimentos ou danos ao veículo.

Símbolos

As referências de páginas são indicadas com ↪. ↪ significa "consulte a página".

Desejamos que desfrute do prazer de dirigir este veículo.

Chevrolet

Resumo

Informações básicas de condução

Informação geral

- Este veículo tem uma garantia de 36 meses, de acordo com os termos descritos no Manual do Proprietário.
- As revisões periódicas devem ser executadas a cada período de 12 meses ou 10.000 km dirigidos, o que ocorrer primeiro; a primeira revisão é especial.
- O consumo de combustível varia de acordo com o uso do veículo, as condições de tráfego, hábitos de direção, manutenção preventiva, entre outros fatores.
- Trocar o óleo do motor, como recomendado no Manual do Proprietário, e dirigir o veículo de maneira adequada ajuda a garantir um uso econômico.

Verifique o porta-luvas do veículo quanto ao

- Manual do Proprietário.
- O INFORCARD tem informações sobre o número de identificação do veículo (VIN), códigos do

imobilizador do motor e de chaves, se seu veículo estiver equipado com esses recursos (por questões de segurança, guarde-o fora do veículo).

- Manual básico sobre segurança no tráfego.
- Chevrolet Road Service - Livro de condições gerais.
- Rede de Concessionárias Chevrolet - Folheto informativo.

Verificações periódicas

Efetuada pelo proprietário

- Verifique semanalmente o nível do líquido refrigerante no tanque de expansão e complete, se for o caso, observando a marca indicada por uma seta próxima da palavra "Cold", que denota a capacidade máxima de líquido refrigerante do reservatório. Com o motor frio, retire a tampa, adicione ao tanque de expansão uma mistura de água potável e aditivo para radiador (longa duração - cor laranja) ACDelco (proporção de 35% a 50% de aditivo).

- Verifique semanalmente o nível de óleo do motor e complete-o, se necessário.
- Inspeção semanalmente o nível do reservatório do lavador do para-brisa e encha-o com fluido do lavador, se necessário.
- Verifique semanalmente a pressão dos pneus, inclusive o estepe.
- Pare o veículo e confira o funcionamento do freio de estacionamento.
- Inspeção semanalmente o reservatório de gasolina do sistema de partida a frio.

ECONO.FLEX

Economia em seu bolso

Veículos ECONO.FLEX podem ser reabastecidos com etanol e/ou gasolina, em qualquer proporção. Considerando as diferenças dos preços de combustível em todo o Brasil, e levando em conta que o consumo de etanol é 30% mais alto do que o de gasolina, recomendamos

usar os cálculos seguintes para descobrir qual dos combustíveis propicia maior economia.

Preço do etanol ÷ preço da gasolina =
= resultado x 100 =
= Resultado final.

Caso o resultado final seja inferior a 70, é melhor reabastecer com etanol, para obter maior economia.

Para facilitar sua decisão ao reabastecer, use o gráfico mostrado na capa traseira deste Manual do Proprietário.

Siga as instruções:

No gráfico, localize os valores correspondentes aos preços de etanol e gasolina.

Se a linha cruzada correspondente a esses valores estiver na área cinza claro do gráfico, reabasteça com etanol; por outro lado, se a linha cruzada estiver localizada na área cinza escuro do gráfico, reabasteça com gasolina. A área preta do gráfico mostra que não há qualquer diferença entre o reabastecimento com etanol ou gasolina.

⚠ Atenção

O consumo de combustível depende de vários fatores, como hábitos de condução, densidade e fluxo do trânsito, topografia, clima, condições de carga, pressão dos pneus, qualidade do combustível etc.

Capacidades e especificações do óleo para motor

Carter (sem filtro de óleo) = 3,25 litros

Cárter (com filtro de óleo) = 3,5 litros

Especificação do óleo para motor

Especificação do óleo Dexos 1 ou API SN de qualidade equivalente, ILSAC GF5 ou superior e viscosidade SAE 5W30.

8 Resumo

Óleo para motor - troca

Troque o óleo para motor com o motor quente, a cada 5.000 km ou 6 meses, o que ocorrer primeiro, se o veículo funcionar em alguma das condições de uso severas.

O uso severo considera as seguintes condições:

- Quando a maioria dos percursos exige marcha lenta durante muito tempo ou funcionamento contínuo em condições de marcha lenta frequentes (como no "anda e para" do tráfego urbano denso).
- Quando a maioria dos percursos não passa de 6 km (trajeto curto) com o motor pouco aquecido.
- Operação frequente em estradas de terra e areia.
- Operação frequente como trailer ou puxando reboque.
- Usado como táxi, veículo policial ou atividade similar.
- Quando o veículo permanece, com frequência, parado por mais de 2 dias.

Troque o óleo para motor com o motor quente, a cada 10.000 km ou 12 meses, o que ocorrer primeiro, caso não ocorra nenhuma das condições severas de uso.

Pedais

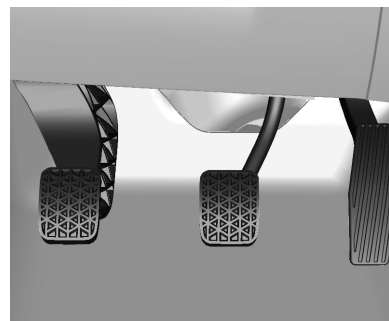

Para garantir que o curso do pedal não sofra restrições, não deve haver tapetes no local.

Os pedais do freio e do acelerador têm alturas diferentes para facilitar o movimento do pé na passagem de um para o outro. O pedal da embreagem tem um curso mais longo, proporcionando maior sensibilidade no controle.

Motor

Um pequeno aumento na rotação da marcha lenta quando o motor está frio é normal. A rotação da marcha lenta diminuirá à medida que o motor esquentar.

Um ventilador elétrico do motor sob o capô pode ligar mesmo quando o motor não estiver funcionando, e pode causar ferimento. Mantenha as mãos, roupas e ferramentas distantes de qualquer ventilador elétrico sob o capô.

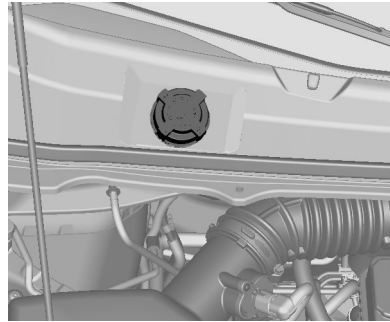
Reservatório de partida a frio

Verifique semanalmente o nível do reservatório de combustível para partida a frio e assegure-se de mantê-lo sempre cheio.

Recomendamos sempre usar gasolina aditivada.

Para reabastecer, siga os procedimentos:

1. Desligue o motor.
2. Abra o capô.
3. Retire a tampa do reservatório de partida a frio, girando-a no sentido anti-horário.

4. Encha o reservatório de combustível para partida a frio.
5. Recoloque a tampa do reservatório de partida a frio, girando-a no sentido horário.
6. Feche o capô.

Nota

Certifique-se de abastecer o reservatório de combustível para partida a frio com gasolina aditivada. Não abasteça o reservatório de combustível para partida a frio com outro combustível que não gasolina. O motor do veículo pode sofrer danos graves se o reservatório de combustível para partida a frio estiver abastecido com outro combustível (diesel, etanol etc.).

Abastecimento do tanque

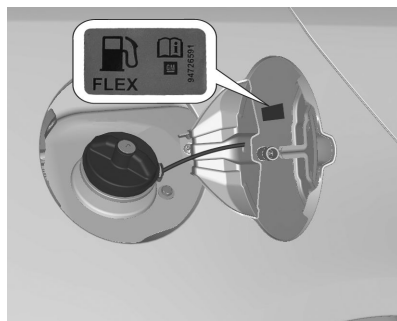

Reabasteça antes que o indicador de baixa no painel de instrumentos acenda ou o indicador de nível de combustível alcance a indicação de limite mais baixo.

Para evitar danificar o canister, que recoleta os gases oriundos do tanque de combustível e, conseqüentemente, reduz a contaminação do ambiente, reabasteça o tanque de combustível lentamente e, após a terceira desconexão automática do bocal de abastecimento da bomba, pare o reabastecimento.

Travas das portas

Controle remoto



Usado para operar:

- Sistema central de travamento.
- Sistema de alarme antifurto.
- Porta traseira.

Destravar

Controle remoto



Pressione o botão .

Todas as portas serão destravadas e o pisca-alerta piscará brevemente por duas vezes por padrão.

Travamento



Pressione o botão .

Todas as portas, incluindo a tampa traseira, serão travadas e as luzes do pisca-alerta, por padrão, acenderão brevemente uma vez em caso de travamento com sucesso.

Se a porta do motorista ou do passageiro não estiver fechada corretamente, a trava dessa porta não funcionará.

Nota

Dois avisos sonoros breves serão emitidos duas vezes se uma das portas, a porta do compartimento de

carga ou o capô não for adequadamente fechado durante o comando de travamento.

Travamento externo





Gire a chave no sentido anti-horário.
Todas as portas serão travadas.

Destravamento

Gire a chave no sentido horário.
A porta do motorista será destravada.

Botão de travamento central



Trava ou destrava todas as portas.
Pressione o botão  para travar.
Pressione o botão  para destravar.

Fechos de segurança para crianças



Atenção

Use as travas para criança sempre que crianças ocuparem os assentos traseiros.

Para ativar as travas de segurança, empurre a alavanca na direção da seta. As portas não abrem pelo lado de dentro.

Para desativar as travas de segurança, empurre a alavanca na direção oposta. As portas abrem pelo lado de dentro.

Vidros

Vidros de accionamento manual

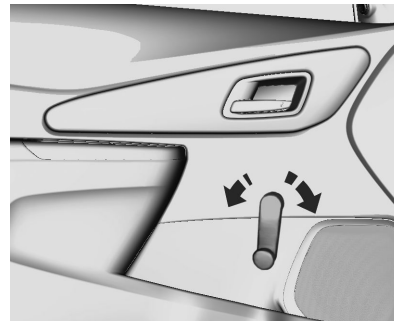

Os vidros das portas podem ser abertos ou fechados com as manivelas.

Vidros eléctricos

⚠ Atenção

Tome cuidado ao operar os vidros eléctricos. Risco de lesão, principalmente para crianças.

Se houver crianças sentadas no banco traseiro, ative o sistema de segurança dos vidros eléctricos.

Tome cuidado ao fechar os vidros. Assegurar-se de que não fica nada preso nos vidros durante o movimento dos mesmos.

Os vidros eléctricos podem ser operados

- com a ignição ligada.
- dentro de 10 minutos após o desligamento da ignição.

Após desligar a ignição, o funcionamento do vidro será desativado quando qualquer porta for aberta.





Opere o interruptor da janela respectiva ao empurrá-lo para abrir ou puxá-lo para fechar.

⚠ Atenção

Partes do corpo fora do veículo podem colidir com objetos passantes.

Sistema de segurança dos vidros traseiros para crianças



Pressione o interruptor  para desativar os vidros elétricos traseiros. Para ativar, pressione  novamente.

Sobrecarga

Se os vidros forem repetidamente operados em intervalos curtos, o funcionamento do vidro será desativado por um tempo.

Desembaçador do vidro traseiro



O desembaçador é acionado pressionando-se o botão . Desembaçador do vidro traseiro ⇨ 49.

Ajuste do banco

⚠ Perigo

Para permitir o acionamento seguro do airbag, não sente mais próximo do que 25 cm da direção.

⚠ Atenção

Nunca ajuste os bancos ao conduzir, uma vez que poderão mover-se de forma incontrolável.

Posição dos bancos

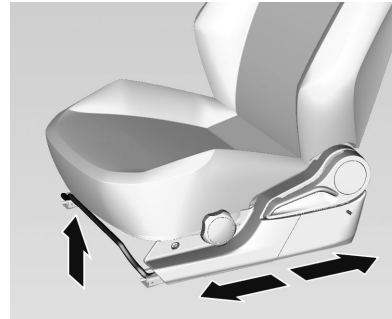

Puxe a alavanca, deslize o banco, solte a alavanca.
Certifique-se de que o banco esteja travado no lugar.
Ajuste do banco ⇨ 53.
Posição dos bancos ⇨ 53.

Encostos dos bancos

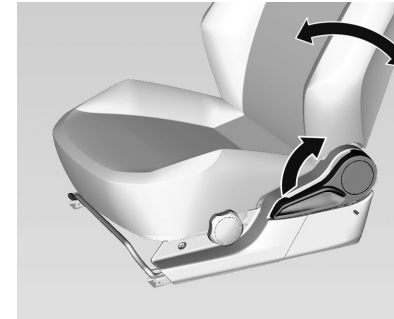

Puxe a alavanca, ajuste a inclinação e solte a alavanca. Deixe o banco engatar de forma audível.
Ajuste do banco ⇨ 53.
Posição dos bancos ⇨ 53.

Altura dos bancos

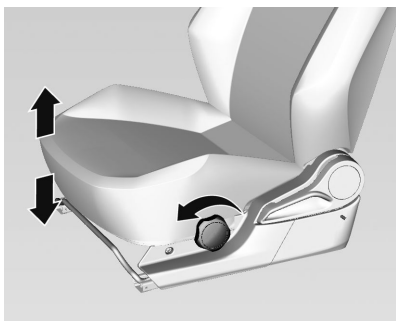

Gire a manopla

Sentido horário = Mais alto
Sentido anti-horário = Mais baixo

Nota

O ajuste de altura do banco somente é possível no banco do motorista.

Bancos ⇨ 53.

Posição dos bancos ⇨ 53.

Ajuste do apoio de cabeça

Ajuste de altura

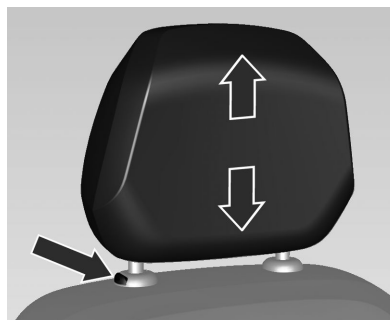

Puxe o apoio de cabeça para cima.

Para mover para baixo, pressione o botão de travamento e empurre o apoio de cabeça para baixo.

Remoção

Eleve o encosto de cabeça para a altura máxima.

Pressione o botão de travamento ao mesmo tempo.

Puxe o encosto de cabeça para cima.

Cinto de segurança



30049

Puxe o cinto de segurança e encaixe-o na fivela. O cinto de segurança não deve estar torcido e deve estar ajustado ao corpo. O encosto do banco não deve estar demasiado inclinado para trás (aproximadamente 25° no máximo).

Tensione o cinto subabdominal regularmente ao dirigir puxando o cinto diagonal sobre o ombro.

Para soltar o cinto, pressione o botão vermelho na fivela do cinto.

Cintos de segurança ⇨ 55.

Sistema de airbag ⇨ 58.

Posição dos bancos ⇨ 53.

Ajuste do espelho

Espelho interno

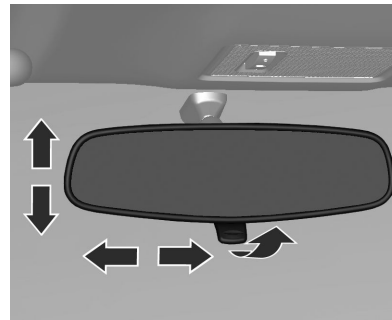

Ajuste inclinando o espelho para uma posição adequada.

Ajuste a alavanca sob o espelho para reduzir o ofuscamento.

Espelho interno ⇨ 47.

Espelhos externos

Ajuste manual



Ajuste manualmente o espelho externo utilizando a alavanca.

Ajuste manual ⇨ 46.

Espelhos externos escamoteáveis ⇨ 46.

Ajuste elétrico



Selecione o espelho externo esquerdo ou direito com o interruptor do seletor e ajuste-o com o interruptor de quatro posições.

Ajuste elétrico ⇨ 46.

Espelhos externos escamoteáveis ⇨ 46.

Espelhos escamoteáveis



Para segurança do pedestre, os espelhos externos sairão da posição de montagem normal caso alguém colida com eles com força suficiente para isso. Reposicione o espelho ao aplicar uma leve pressão na caixa do espelho. Essa função é também útil para reduzir a largura total do veículo e evitar danos quando o veículo estiver estacionado. Coloque o espelho de volta na posição funcional antes de dirigir.

⚠ Atenção

Sempre mantenha os espelhos corretamente ajustados e utilize-os ao dirigir para aumentar a visibilidade de objetos e outros veículos ao redor. Não dirija enquanto o espelho retrovisor externo estiver dobrado.

A superfície dos espelhos é convexa para aumentar o campo de visão do motorista e, devido a isso, os objetos refletidos estão mais próximos do que parecem estar. Não subestime a distância real dos veículos refletidos nos espelhos. Sempre verifique também a retaguarda no espelho retrovisor interno ou olhe por sobre o ombro antes de trocar de faixa.

Espelhos externos escamoteáveis ⇨ 46.

Ajuste de posição do volante

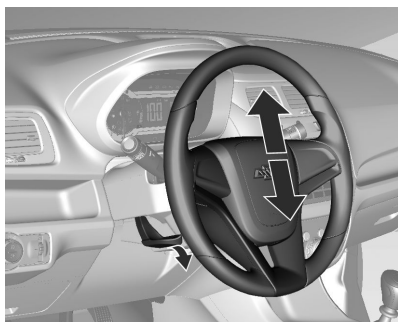

Destrave a alavanca, ajuste o volante e trave-a novamente, e assegure-se de que esteja totalmente travada. Regule o volante apenas quando o veículo estiver parado e a coluna de direção destravada.

Sistema de airbag ⇨ 58.

Posições da ignição ⇨ 173.

Visão geral do painel de instrumentos

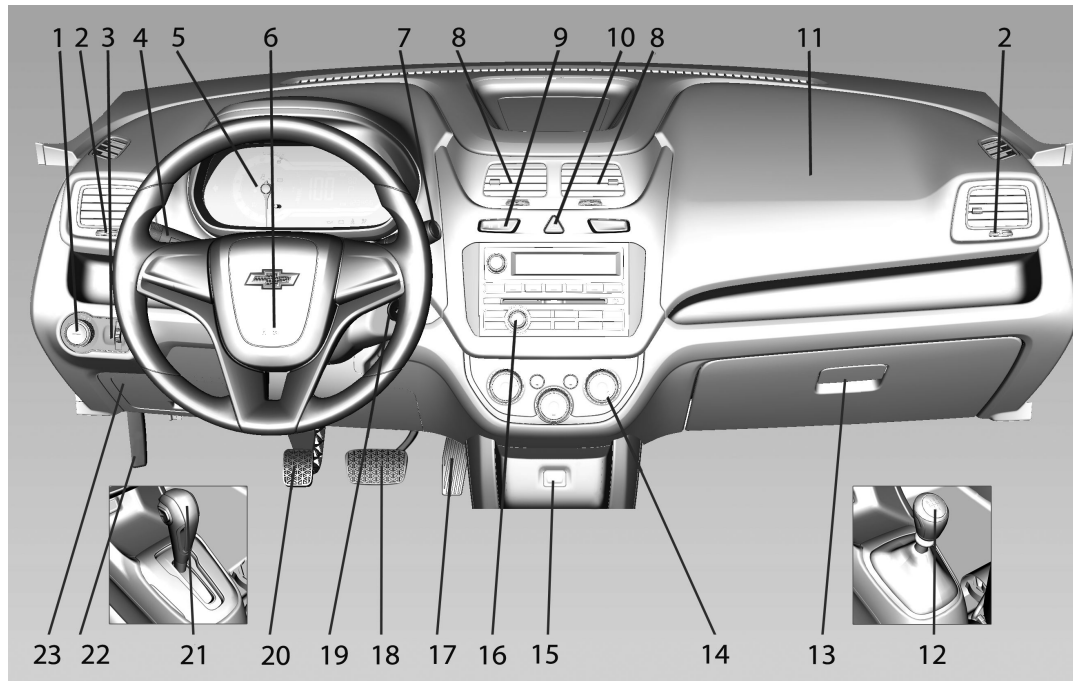

<p>1 Interruptor de luzes externas 95</p> <p>2 Difusores laterais de ar 156</p> <p>3 Controle de iluminação do painel de Instrumentos 98</p> <p>4 Sinalizadores de direção e de mudança de pista 96</p> <p style="padding-left: 20px;">Farol alto 95</p> <p style="padding-left: 20px;">Lampejador do farol alto 96</p> <p>5 Painel de instrumentos 78</p> <p>6 Buzina 73</p> <p>7 Limpador do para-brisa 73</p> <p>8 Difusores centrais de ar 156</p> <p>9 Botão de travamento central 39</p> <p>10 Sinalizador de advertência (pisca-alerta) 96</p> <p>11 Airbag do passageiro dianteiro 59</p> <p>12 Alavanca de mudança: transmissão manual 179</p> <p>13 Porta-luvas 67</p> <p>14 Sistema de controle da climatização 151</p>	<p>15 Entrada USB, entrada AUX 127</p> <p>16 Serviços de informação e entretenimento 101</p> <p>17 Pedal do acelerador 160</p> <p>18 Pedal do freio 160</p> <p>19 Interruptor da ignição 173</p> <p>20 Pedal da embreagem 160</p> <p>21 Alavanca de mudança: transmissão automática 176</p> <p>22 Alavanca de destravamento do capô 195</p> <p>23 Caixa de fusíveis 218</p>
--	--

Iluminação interior

Luz de cortesia

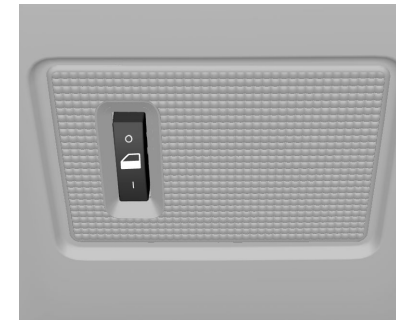

Uso do interruptor basculante:

- ☑ = Automaticamente acende ou apaga gradativamente as luzes quando as portas são abertas, a chave é removida da ignição ou após um comando remoto de destravamento das portas.
- | = Sempre ligada.
- = Sempre desligada.

Iluminação de entrada

Iluminação de boas vindas

As luzes internas são ativadas por um tempo curto ao destravar o veículo com o controle remoto. Esta função facilita a localização do veículo quando está escuro.

A iluminação desliga imediatamente quando a ignição é girada para a posição acessória.

Partida ⇨ 173.

Iluminação de entrada

Algumas luzes e interruptores internos também acenderão quando a porta do motorista for aberta.

Iluminação traseira do solo

As luzes da placa de licença são ligadas por um período quando a tampa traseira é aberta com o controle remoto.

Luzes externas

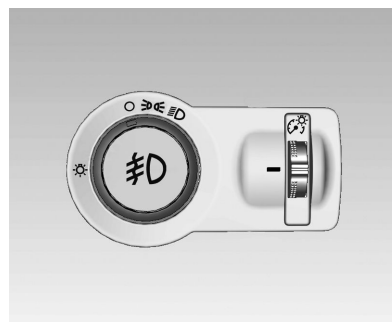

Gire o interruptor das luzes:

- = Desligado
- ☞☞ = Luzes laterais
- ☞☞☞ = Faróis

Pressione o interruptor das luzes

- ☞☞☞☞ = Faróis de neblina dianteiros

Iluminação ⇨ 95.

Lampejador do farol alto, farol alto e farol baixo



Para lampejar o farol dianteiro, puxe a alavanca do sinalizador de direção.

Para trocar os faróis baixos para faróis altos, empurre a alavanca do sinalizador de direção.

A luz ☞☞☞ no painel de instrumentos acenderá se os faróis altos forem ligados enquanto a ignição estiver ligada.

Para trocar os faróis altos para faróis baixos, puxe ou empurre a alavanca do sinalizador de direção.

Farol alto ⇨ 95.

Lampejador do farol alto ⇨ 96.

Sinalizadores de direção e de mudança de pista



Direita = Alavanca para cima
Esquerda = Alavanca para baixo

Sinalizadores de direção e de mudança de pista ⇨ 96.

Sinalizador de advertência (pisca-alerta)



Acionado com o botão ▲.

Ligado = Pressione ▲.

Desligado = Pressione ▲ novamente.

Sinalizador de advertência (pisca-alerta) ⇨ 96.

Buzina



Pressione o ponto  no centro da direção.

Limpadores e lavadores dos vidros

Limpadores de para-brisa

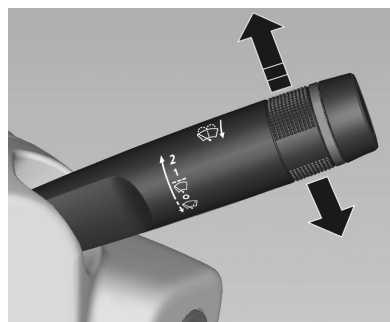

- 2** = Rápido
- 1** = Lento
-  = Funcionamento intermitente
- O** = Desligado

Para uma varredura única quando os limpadores de para-brisa estiverem desativados, pressione a alavanca para baixo e solte-a.

Limpadores de para-brisa ⇨ 73.

Substituição do limpador ⇨ 208.

Sistema do lavador do para-brisa



Puxe a alavanca.

Sistema do lavador do para-brisa ⇨ 73.

Fluido do lavador ⇨ 204.

Substituição da palheta do limpador

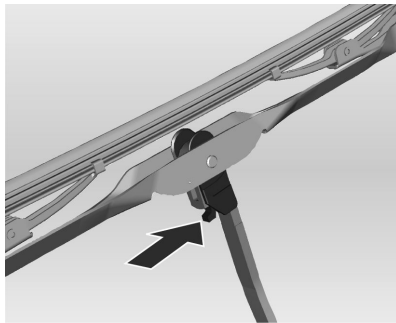

- Levante a alavanca do limpador.
- Pressione a alavanca de liberação e remova a palheta do limpador puxando-a para baixo.

Limpadores de para-brisa funcionando adequadamente são essenciais para a visão clara e a direção segura. Verifique regularmente as condições das palhetas do limpador. Substitua palhetas duras, quebradiças ou rachadas ou as que espalham sujeira no para-brisa.

Material estranho no para-brisa ou nas palhetas do limpador pode reduzir a eficiência dos limpadores. Se as palhetas não estiverem limpando adequadamente, limpe o para-brisa e as palhetas com detergente neutro diluído em água. Enxágue-os completamente com água.



Repita o processo, se necessário. Não existe nenhuma maneira de remover traços de silicone do vidro. Portanto, nunca aplique polidor com silicone no para-brisa do veículo ou se formarão listras que prejudicarão a visão do motorista.

Não utilize solventes, gasolina, querosene ou solvente de tinta para limpar os limpadores. Eles são fortes e podem danificar as palhetas e as superfícies pintadas.

Sistema de ventilação e ar condicionado

Desembaçamento e degelo dos vidros



Gire o botão de distribuição de ar para  e o resfriamento será automaticamente ligado, embora o LED de ativação do botão de resfriamento  não se acenderá. O resfriamento permanecerá ligado enquanto a distribuição de ar estiver na posição .

Ajuste a temperatura para a posição desejada.

Desembaçador do vidro traseiro  ligado.

Sistema de ventilação e ar condicionado  151.

Sistema de ar condicionado

Atenção

Não durma em um veículo com o sistema de ar condicionado ou de aquecimento ligado. Isso poderá causar sérios danos ou a morte devido a uma queda no teor de oxigênio e/ou temperatura do corpo.



Controles de:

- Temperatura.
- Distribuição de ar.
- Velocidade do ventilador.
- Desembaçamento e degelo.
- Recirculação de ar.
- Resfriamento.





Temperatura

Ajuste a temperatura girando o botão:

Vermelho = Quente
Azul = Frio

Distribuição de ar

Selecione a saída de ar alternando o botão para:

-  = Para a área da cabeça e compartimento dos pés
-  = Para o compartimento dos pés
-  = Para a área da cabeça via difusores de ar ajustáveis
-  = Para o para-brisa e o compartimento dos pés
-  = Para o para-brisa e os vidros das portas dianteiras, com um pequeno volume de ar sendo direcionado aos difusores de ar laterais.

Velocidade do ventilador

Ajuste o fluxo de ar mudando o ventilador para a velocidade desejada.

Sistema de recirculação de ar



O modo de recirculação de ar é operado com o botão .

Atenção

Dirigir no modo de recirculação durante um longo período poderá torná-lo sonolento. Mude periodicamente para o modo de ar externo para receber ar fresco.

O movimento de ar fresco é reduzido no modo de recirculação. No funcionamento sem refrigeração, a umidade do ar

aumenta, favorecendo o embaçamento dos vidros. A qualidade do ar do compartimento de passageiros se deteriora e os ocupantes podem se sentir sonolentos.

Resfriamento

O resfriamento é operado com o botão  e só está funcional quando o motor e o ventilador estão funcionando.

O sistema de condicionamento de ar resfria e desumidifica (seca) quando a temperatura exterior está um pouco acima do ponto de congelamento. Portanto, pode haver formação de condensação e gotejamento embaixo do veículo.

Se não for necessário resfriamento ou desumidificação, desligue o sistema de resfriamento para economizar combustível.

O ar condicionado não funcionará quando o botão de controle do ventilador estiver na posição desligada.

Mesmo que o ar condicionado esteja ligado, o veículo produzirá ar quente se o botão da temperatura estiver na área vermelha.

Para desligar o sistema de ar condicionado, pressione  novamente ou gire o botão do ventilador para 0.

Se o sistema de resfriamento estiver ligado e o botão do ventilador tiver sido girado para 0, o sistema de resfriamento permanecerá ligado, mas inativo, pois o ventilador está em 0. Ao girá-lo para outra posição, o ar condicionado funcionará novamente.

Cuidado

Use somente líquidos refrigerantes corretos.

Atenção

Os sistemas de controle de climatização devem ser exclusivamente reparados por

peçoal qualificado. Métodos de reparo incorretos poderão causar ferimentos pessoais.

Resfriamento normal

- Opere o sistema de ar condicionado.
- Gire o botão de controle da temperatura para a área azul para resfriamento.
- Gire o botão de distribuição de ar.
- Ajuste o botão de controle do ventilador para a velocidade desejada.

Resfriamento máximo



Abra brevemente os vidros para que o ar quente possa se dispersar rapidamente.

- Ligue o resfriamento ❄️.
- Ligue o sistema de recirculação de ar 🔄.
- Gire o botão de distribuição de ar para 🚗.
- Ajuste o controle de temperatura para o nível mais frio.
- Ajuste a velocidade do ventilador para máximo.
- Abra todos os difusores.

Indicação de configurações

As funções selecionadas são indicadas pelo LED do botão ativado.

Transmissão



- = Neutro.
- 1 a 5** = Primeira a quinta marcha.
- R** = Marcha à ré.

Marcha a ré

Pressione o pedal da embreagem, puxe o anel para cima e pressione a alavanca de câmbio na direção da posição R.

Se a marcha não engatar facilmente, retorne a alavanca de câmbio para a posição neutra e remova o pé do

pedal da embreagem. Pressione-o novamente e mova a alavanca de câmbio.

⚠ Atenção

Nunca engate a marcha à ré com o veículo em movimento.

Transmissão manual ⇨ 179.

Transmissão automática

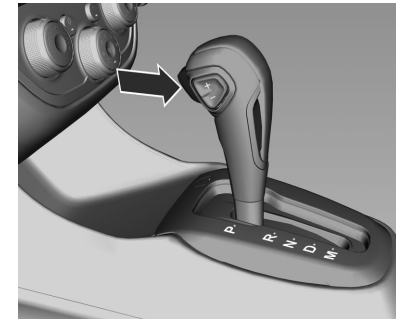

- P** = Estacionamento
- R** = Ré
- N** = Ponto morto
- D** = Marchas à frente
- M** = Modo manual

O movimento entre certas posições de embreagem requer o acionamento do botão de liberação na lateral da alavanca seletora.

Pressione o pedal do freio e empurre o botão de liberação para liberar a alavanca da posição **P**.

Para selecionar o câmbio nas posições **P**, **M** e **R**, pressione o botão de liberação.

Para dar a partida no motor, a alavanca seletora deverá estar na posição **P** ou **N**.

Não acelere ao engatar a marcha. Nunca pressione o pedal do acelerador e o pedal do freio simultaneamente.

Quando uma marcha é engatada, o veículo começa a se mover lentamente quando o freio é liberado.

Transmissão automática ⇨ 176.

Cuidado
Não altere entre D (Dirigir) e R (Ré) nem P (Estacionamento) enquanto o veículo estiver em movimento. Isso causará danos à transmissão, além de ferimento pessoal.

Modo manual

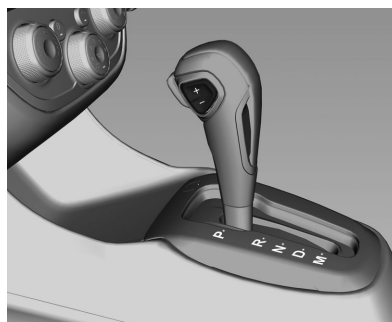

Mova a alavanca seletora para a posição **M**.

Pressione o botão de troca de marcha na lateral da alavanca seletora.

PARA CIMA (+): para aumentar a marcha.

PARA BAIXO (-): para reduzir a marcha.

Para manter os níveis necessários de desempenho e segurança do veículo, o sistema poderá não executar certas mudanças de marcha quando a alavanca seletora é operada.

No modo manual, as reduções de marcha são feitas automaticamente quando o veículo desacelera. Quando o veículo pára, a 1ª é selecionada automaticamente.

Para fornecer mais torque do motor em uma situação de emergência, também podem ocorrer reduções de marcha se o pedal do acelerador for totalmente pressionado. Aumentos de marcha também podem ocorrer se o motor atingir a rotação máxima permitida (corte).

Cuidado
Troque as marchas de acordo com as condições da via.

Partida do motor

Antes de dar partida no motor, verifique

- Pressão e condição dos pneus
↪ 223, ↪ 261.
- Nível do óleo do motor e níveis dos fluidos ↪ 198.
- Se todos os vidros, espelhos, luzes externas e placas de licença estão sem sujeira e neve e operacionais.
- A posição dos bancos, cintos e espelhos.
A posição adequada dos bancos
↪ 53.
Espelhos ↪ 46.
Cintos de segurança ↪ 56.
- Verifique o funcionamento dos freios em baixa velocidade, principalmente se os freios estiverem molhados.

Partida do motor com o interruptor da ignição

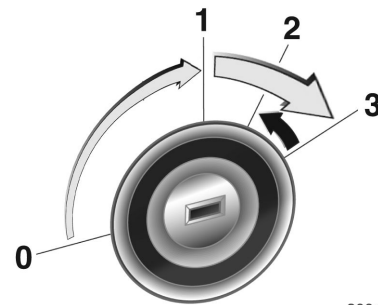

30047

- Gire a chave para a posição **1**.
- Mova a direção levemente para soltar a trava.
- Transmissão manual: opere a embreagem.
- Transmissão automática: opere o freio e mova a alavanca seletora para **P** ou **N**.
- Não acelere.
- Gire a chave para a posição **3**.

Antes de dar a partida novamente ou desligar o motor, gire a chave de volta para **1**.

Estacionamento

- **Acione sempre o freio de estacionamento sem pressionar o botão de liberação. Acione o mais firme possível em um declive ou aclive. Opere o pedal do freio ao mesmo tempo para reduzir a força operacional.**
- **Desligue o motor e a ignição. Gire a chave da ignição para 0, remova-a e gire a direção até sentir a trava da direção engatar.**
- **Se o veículo estiver em uma superfície nivelada ou em um aclive, engate a primeira marcha antes de desligar a ignição. Em um aclive, gire as rodas dianteiras para fora do meio-fio.**
Se o veículo estiver em um declive, engate a marcha a ré antes de desligar a ignição. Gire as rodas dianteiras na direção do meio-fio.
- **Feche os vidros.**
- **Trave o veículo.**
- **Ative o sistema de alarme antifurto**
↪ 43.

- **Não estacione o veículo em uma superfície facilmente inflamável. A temperatura alta do sistema de escapamento pode inflamar a superfície.**
 - **O ventilador do motor pode funcionar depois que o motor tiver sido desligado** ↪ 195.
- Chaves e travas** ↪ 36.

Freio de estacionamento

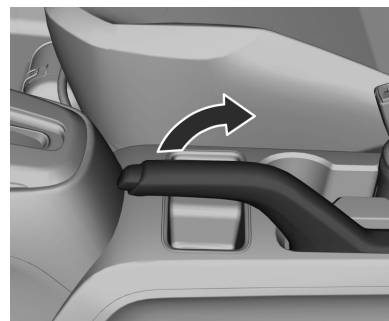

Acione sempre o freio de estacionamento com firmeza, sem operar o botão de liberação, e acione o mais firmemente possível em declives ou aclives.

Para soltar o freio de estacionamento, puxe um pouco a alavanca, pressione o botão de liberação e abaixe totalmente a alavanca.

Para reduzir as forças operacionais do freio de estacionamento, pressione o pedal de freio ao mesmo tempo.

Indicador de controle  83.

Controle de velocidade de cruzeiro

O controle de velocidade de cruzeiro pode armazenar e manter velocidades de cerca de 40 a 140 km/h. Podem ocorrer desvios das velocidades armazenadas ao dirigir em aclives ou declives.

Por motivos de segurança, o controle de velocidade de cruzeiro não pode ser ativado até que o pedal do freio seja acionado pelo menos uma vez.

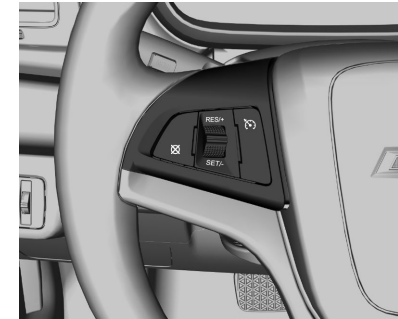

Não use o controle de velocidade de cruzeiro se não for prudente manter uma velocidade constante.

Com a transmissão automática, só ative o controle de velocidade de cruzeiro no modo automático.

Indicador de controle  86.

Centro de informação do motorista

O Centro de Informação do Motorista (DIC) está localizado no painel de instrumentos.

Seleção de funções

A palavra **MENU** no visor indica que pressionar o botão **MENU** resulta na mudança de uma sequência para outra. Por outro lado, se o puxador na roda de ajuste for girado, você seguirá para baixo no visor. O botão **SET/CLR** permitirá configurar um item ou redefini-lo.

Os seguintes menus poderão ser selecionados:

- Hodômetro.
- Computador de bordo.

- Configuração de unidade.



Para selecionar o menu, pressione o botão **MENU** na alavanca de seta.

A cada vez que o botão **MENU** for pressionado, o modo muda na seguinte ordem:

Hodômetro → computador de bordo
→ configuração de unidade
Personalização do veículo ⇨ 93
Hodômetro ⇨ 76.
Computador de bordo ⇨ 91.

Tomadas elétricas

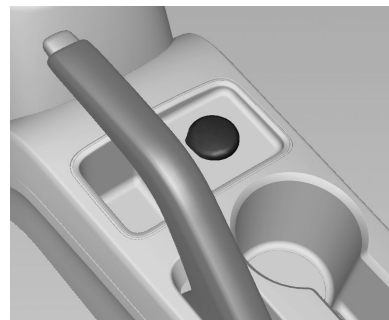

Uma tomada de energia de 12 Volts está localizada no console central.

Não exceda o consumo máximo de potência de 120 Watts.

A tomada é desativada com a ignição desligada. Adicionalmente, a tomada é desativada no caso de baixa tensão da bateria.

Cuidado

Não conecte nenhum acessório fornecedor de energia elétrica, como carregadores de baterias ou baterias.

Não danifique os soquetes utilizando conectores inadequados.

Chaves, portas e vidros

Chaves e travas	36
Portas	42
Sistema antifurto	43
Espelhos externos	46
Espelhos internos	47
Vidros	48

Chaves e travas

Chaves

Chaves de reposição

O número da chave é especificado em uma etiqueta destacável.

O número da chave deverá ser citado ao solicitar chaves de reposição, pois é um componente do sistema do imobilizador.

Chave com perfil dobrável



Pressione o botão para estendê-la. Para dobrar a chave, pressione primeiro o botão e depois gire a chave para a posição original.

INFOCARD

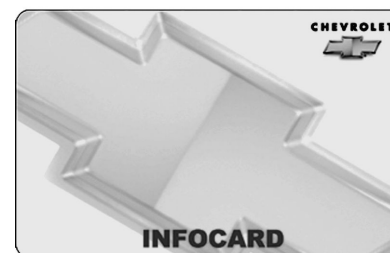

Esse cartão fornece as principais senhas, que são necessárias para uma manutenção eventual ou reparo dos seguintes equipamentos:

- Número de identificação do veículo (VIN).
- Imobilizador.
- Chave.

Cuidado

Não deixe o infocard dentro do veículo. Ele contém informações de segurança relevantes sobre seu carro.

Controle remoto

Usado para operar:

- Sistema central de travamento.
- Sistema de alarme antifurto.
- Porta traseira.

O controle remoto tem um alcance de aproximadamente 20 metros. Esse alcance pode ser afetado por influências externas.

Os sinalizadores de advertência (pisca-alerta) confirmam a operação. Manuseie com cuidado, proteja-o contra umidade e altas temperaturas e evite uma operação desnecessária.

O controle remoto não funcionará quando inserido na ignição como uma precaução de acionamento involuntário do controle remoto.

Falha

Se o sistema central de travamento não puder ser operado com o controle remoto por rádio, talvez seja devido ao seguinte:

- Alcance ultrapassado.
- Tensão da bateria muito baixa.
- Operação frequente e repetida do controle remoto enquanto estiver fora de alcance, o que exigirá uma nova sincronização.

- Sobrecarga do travamento central ao operar em intervalos frequentes, a fonte de alimentação é interrompida por um período curto.
- Interferência de ondas de rádio de potência elevada provenientes de outras fontes.

Abertura do veículo ⇨ 39.

Substituição da bateria do controle remoto

Substitua a bateria assim que o alcance diminuir.

As baterias devem ser descartadas em um ponto de coleta de reciclagem adequado.

Substituição da bateria do controle remoto

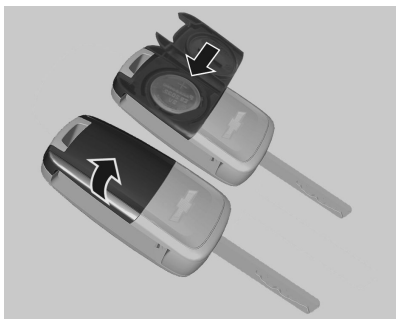

1. Abra a tampa do transmissor.
2. Remova a bateria usada. Evite tocar a placa do circuito em outros componentes.
3. Instale a nova bateria. Certifique-se de que o lado negativo (-) esteja virado para a base.
4. Feche a tampa do transmissor.
5. Verifique a operação do transmissor com seu veículo.

Cuidado

Evite tocar as superfícies planas da bateria com os dedos descobertos, pois isso encurtará a vida útil da bateria.

Nota
Use bateria de substituição CR2032 (ou equivalente).

Nota
Baterias de lítio usadas podem causar danos ao meio ambiente. Siga as leis de reciclagem locais para descarte. Não descarte com o lixo doméstico.

Nota
Para manter o funcionamento correto do transmissor, siga estas orientações:

- Evite deixar o transmissor cair.
- Não coloque objetos pesados sobre o transmissor.
- Mantenha o transmissor longe de água e luz do sol direta. Se o transmissor molhar, seque-o com um pano macio.

Modelo: 5WK50079



2634-10 -2149



(01) 7894476050200

Nota
Este equipamento opera em caráter secundário, ou seja, ele não tem proteção contra interferências prejudiciais, mesmo de estações do mesmo tipo, e não pode causar interferência em sistemas que funcionam em caráter primário.

Travas manuais das portas

Travamento interno



Empurre as maçanetas para dentro do respectivo recesso na porta. As portas serão travadas.

As portas do motorista e passageiro dianteiro somente podem ser travadas depois de fechadas. É evitada, desse modo, a possibilidade de esquecer as chaves dentro do carro.

Travamento externo

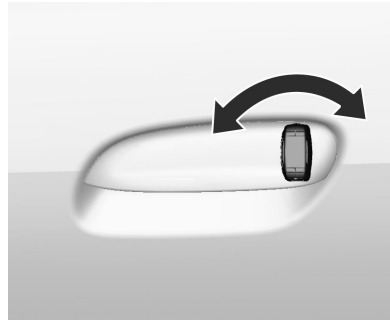

Gire a chave no sentido anti-horário. Todas as portas serão travadas.

Destravamento

Gire a chave no sentido horário.

Sistema central de travamento

Destrava e trava as portas.

Puxar a maçaneta interna da porta destrava e abre a porta respectiva.

Destravamento

Controle remoto



Pressione o botão .

Todas as portas serão destravadas e o pisca-alerta piscará 'VfYj Ya YbH' por duas vezes.

Travamento

Controle remoto



Pressione o botão .
Todas as portas, incluindo a tampa traseira, serão travadas e as luzes do pisca-alerta, por padrão, acenderão brevemente uma vez em caso de travamento com sucesso.

Se a porta do motorista ou do passageiro não estiver fechada corretamente, a trava dessa porta não funcionará.

Nota

Dois avisos sonoros breves serão emitidos duas vezes se uma das portas, a porta do compartimento de carga ou o capô não for adequadamente fechado durante o comando de travamento.

Destravando o compartimento de cargas



Pressione o botão . A tampa do compartimento de carga destravar-se-á e abrirá, enquanto todas as outras permanecerão travadas.

O pisca-alerta acenderá brevemente por duas vezes.

Botão de travamento central

Trava ou destrava todas as portas.



Pressione o botão  para travar.
Pressione o botão  para destravar.

Travas automáticas de portas

Travamento automático depois de estacionar

Essa função de segurança trava automaticamente todas as portas assim que o veículo atingir a velocidade de 15 km/h. Essa função é ativada por padrão.

As configurações podem ser alteradas no menu de Conforto e conveniência.

Conforto e conveniência ⇨ 101.

Esse travamento será desativado automaticamente quando a chave for removida da ignição após dirigir.

⚠ Perigo

Não destrave a porta enquanto estiver dirigindo. Se um passageiro abrir a porta acidentalmente, poderá resultar em ferimentos graves ou morte em caso de um acidente inesperado.

Travamento automático de portas

Depois de um comando de travamento com o controle remoto, todas as portas serão automaticamente travadas de novo depois de alguns minutos se nenhuma das portas for aberta e se a chave da ignição não for girada para a posição 1 ou 2.

Posições da chave de ignição ⇨ 173.

Essa função é ativada por padrão. As configurações podem ser alteradas no menu de Conforto e conveniência.

Conforto e conveniência ⇨ 101.

Travas de segurança



⚠ Atenção

Use as travas para criança sempre que crianças ocuparem os assentos traseiros.

Para ativar as travas de segurança, empurre a alavanca na direção da seta. As portas não abrem pelo lado de dentro.

Para desativar as travas de segurança, empurre a alavanca na direção oposta. As portas abrem pelo lado de dentro.

Portas

Compartimento de carga

Abertura

⚠ Atenção

Não dirija com a porta do compartimento de carga aberta ou entreaberta, por exemplo, ao transportar objetos volumosos, pois gases de escape tóxicos poderão entrar no veículo.



Cuidado

Antes de abrir a tampa do compartimento de carga, verifique se há obstruções acima, por exemplo, a porta de garagem, para evitar danos à tampa do compartimento de carga. Sempre verifique a área de movimentação acima e atrás da tampa do compartimento de carga.

Nota

A montagem de determinados acessórios pesados sobre a porta do compartimento de carga pode afetar a capacidade da porta de se manter aberta.



Para destravar a tampa do compartimento de cargas, insira a chave na fechadura e gire-a no sentido horário ou pressione o botão  do controle remoto até que a porta destrave.
Controle remoto  37.



A tampa do compartimento de cargas levanta.

Fechamento

Cuidado

Tenha certeza que suas mãos ou outras partes do corpo, bem como de outras pessoas, estejam completamente fora da área de fechamento da tampa do compartimento de carga.

Para fechar a tampa do compartimento de cargas, empurre-a para baixo de forma que ela trave com segurança.

Sistema antifurto

Sistema de alarme antifurto

O sistema de alarme antifurto monitora:

- Portas.
- Porta traseira.
- Capô.
- Ignição.

Ativação



O sistema de alarme antifurto é ativado com o controle remoto:

- Automaticamente em 30 segundos após travar o veículo (inicialização do sistema).
- Pressionando  duas vezes.

Nota

O sistema antifurto não pode ser acionado enquanto a porta do motorista estiver aberta.

Cuidado

Não se esqueça de verificar se todas as janelas estão fechadas para garantir a eficiência do sistema de alarme antifurto.

LED de Status



O LED de status é integrado com o botão central de travamento, próximo ao centro do painel de instrumentos.

Status durante os primeiros 30 segundos da ativação do sistema de alarme antifurto:

- LED acende = teste, retardo na armação.
- LED pisca rapidamente = portas, tampa do compartimento de carga ou capô não está completamente fechado ou falha do sistema.

Status após armação do sistema:

- LED pisca lentamente = sistema está armado.

Procure a ajuda de uma concessionária Chevrolet em caso de falhas.

Desativação



Destruar o veículo pressionando o botão  desativa o sistema antifurto.

Se a porta do motorista for destravada usando a fechadura e aberta com o sistema antifurto ativado, o motorista tem 10 segundos para colocar a chave na ignição e evitar a ativação do alarme. Durante esse período serão emitidos curtos toques de buzina.

Se houve o acionamento do alarme durante o período em que o sistema antifurto esteve ativo, na desativação

a buzina emitirá 3 bipes e o pisca-alerta piscará 3 vezes como um aviso de violação.

Alarme

A buzina soar e o pisca-alerta piscará por 30 segundos quando o alarme for acionado.

Se alguma porta, compartimento de carga, capô ou outra fonte acionar o alarme, ele só estará pronto novamente após 30 segundos.

A buzina do alarme pode ser silenciado ao pressionar qualquer botão do controle remoto ou ao ativar a ignição.

Reativação automática do alarme

Se nenhuma porta for aberta ou a chave de ignição não for girada para a posição 1 ou posição 2 dentro de alguns minutos após a desativação do alarme com o controle remoto, o sistema antifurto será reativado automaticamente.

Posições da chave de ignição
↻ 173

Imobilizador

O sistema está integrado ao interruptor de ignição e verifica se o veículo pode dar a partida com a chave em uso. Se o transponder na chave for reconhecido, o veículo poderá dar partida.

O imobilizador é automaticamente ativado após a chave ter sido retirada da ignição.

Se o indicador de controle  piscar ou acender quando a ignição estiver ligada, há uma falha no sistema e o motor não poderá ser ligado. Desligue a ignição e, em seguida, faça uma nova tentativa de partida.

Se o indicador de controle continuar a piscar ou acender, tente dar partida no motor usando a chave reserva e procure a ajuda de uma concessionária Chevrolet.

Nota

O imobilizador não tranca as portas. Sempre que sair do veículo sempre deve-se trava-lo e ativar o sistema de alarme. ↻ 39, ↻ 43.

Indicador de controle  ↻ 85.



3328-10-2149



(01)07894476050156

Nota

Este equipamento opera em caráter secundário, ou seja, ele não tem proteção contra interferências prejudiciais, mesmo de estações do mesmo tipo, e não pode causar interferência em sistemas que funcionam em caráter primário.

Espelhos externos

Ajuste manual



Ajuste o espelho externo manualmente utilizando a alavanca.

Espelhos elétricos



O controle para os espelhos elétricos se localiza no acabamento da porta do lado do motorista.

Selecione o espelho externo esquerdo ou direito com o interruptor do seletor e ajuste-o com o interruptor de quatro posições.

Espelhos escamoteáveis



Para segurança do pedestre, os espelhos externos sairão da posição de montagem normal caso alguém colida com eles com força suficiente para isso. Reposicione o espelho ao aplicar uma leve pressão na caixa do espelho. Essa função é também útil para reduzir a largura total do veículo e evitar danos quando o veículo estiver estacionado. Coloque o espelho de volta na posição funcional antes de dirigir.

⚠Atenção

Sempre mantenha os espelhos corretamente ajustados e utilize-os ao dirigir para aumentar a visibilidade de objetos e outros veículos ao redor. Não dirija enquanto o espelho retrovisor externo estiver dobrado.

A superfície dos espelhos é convexa para aumentar o campo de visão do motorista e, devido a isso, os objetos refletidos estão mais próximos do que parecem estar. Não subestime a distância real dos veículos refletidos nos espelhos. Sempre verifique também a retaguarda no espelho retrovisor interno ou olhe por sobre o ombro antes de trocar de faixa.

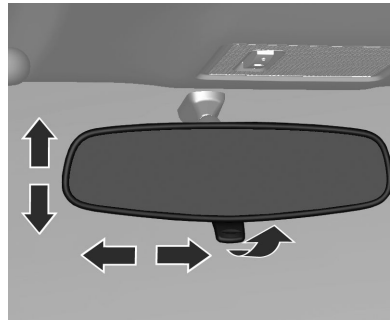
Espelhos internos**Antiofuscamento manual**

Ajuste inclinando o espelho para uma posição adequada.

Ajuste a alavanca sob o espelho para reduzir o ofuscamento.

⚠Atenção

Sua visão através do espelho pode perder um pouco de nitidez quando ele está ajustado para visão noturna.

Tenha cuidado especial ao usar o espelho retrovisor interno quando ele estiver ajustado para visão noturna.

O espelho retrovisor interno deverá ser ajustado antes de conduzir o veículo, com o para-sol desdobrado para evitar o contato entre eles. Isso ocorre porque o espelho retrovisor interno é biarticulado.

A falha em garantir uma visibilidade traseira nítida para dirigir pode resultar em colisão, causando danos ao seu veículo ou ao de outra pessoa e/ou ferimento pessoal.

Vidros

Vidros manuais

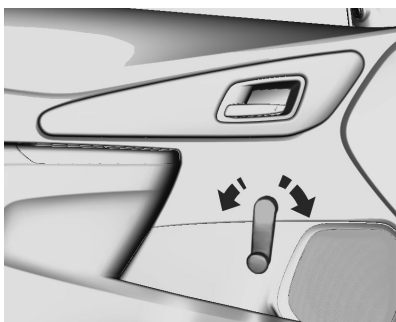

Os vidros das portas podem ser abertos ou fechados com as manivelas.

Vidros elétricos

⚠ Atenção

Tome cuidado ao operar os vidros elétricos. Risco de lesão, principalmente para crianças.

Se houver crianças sentadas no banco traseiro, ative o sistema de segurança dos vidros elétricos.

Tome cuidado ao fechar os vidros. Assegurar-se de que não fica nada preso nos vidros durante o movimento dos mesmos.

Os vidros elétricos podem ser operados

- com a ignição ligada.
- dentro de 10 minutos após o desligamento da ignição.

Após desligar a ignição, o funcionamento do vidro será desativado quando qualquer porta for aberta.





Opere o interruptor da janela respectiva ao empurrá-lo para abrir ou puxá-lo para fechar.

⚠ Atenção

Partes do corpo fora do veículo podem colidir com objetos passantes.

Sistema de segurança dos vidros traseiros para crianças



Pressione o interruptor  para desativar os vidros elétricos traseiros. Para ativar, pressione  novamente.

Sobrecarga

Se os vidros forem repetidamente operados em intervalos curtos, o funcionamento do vidro será desativado por um tempo.

Desembaçador do vidro traseiro



Operado ao pressionar o botão . O aquecimento funciona com o motor em operação e é desligado automaticamente após algum tempo ou pressionando o botão novamente.

Cuidado

Não utilize objetos cortantes ou limpadores de vidro abrasivos no vidro traseiro do veículo.

Não arranhe ou danifique os fios do descongelador ao limpar ou trabalhar ao redor do vidro traseiro.

Para-sóis

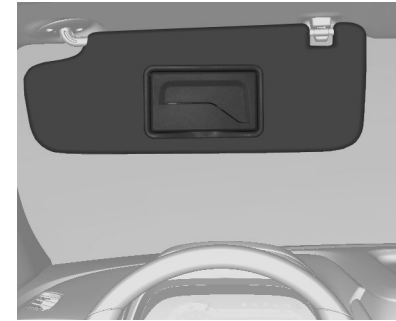

Os para-sóis podem ser baixados ou girados para o lado para evitar o ofuscamento.

Ambos os para-sóis têm espelhos integrados, que deverão estar fechados durante a condução.

50 Chaves, portas e vidros

⚠Atenção

Não coloque o para-sol de forma a obscurecer a visibilidade da estrada, do tráfego ou de outros objetos.

Bancos e dispositivos de segurança

Apoios de cabeça	51
Bancos dianteiros	53
Cintos de segurança	55
Sistema de airbag	58
Sistemas de proteção infantil	63

Apoios de cabeça

Posição

⚠ Atenção

Dirija somente com o apoio de cabeça colocado na posição apropriada.

Em caso de colisão, apoios de cabeça removidos ou incorretamente ajustados poderão resultar em graves ferimentos na cabeça e no pescoço.

Certifique-se de que o apoio de cabeça esteja ajustado antes de dirigir.

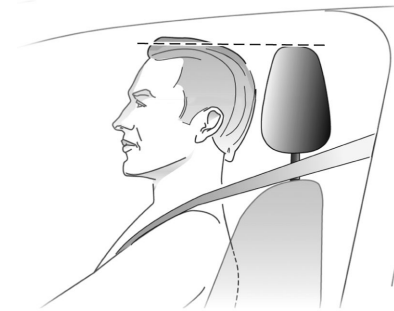

A borda superior do apoio de cabeça deve estar no nível superior da cabeça. Se isso não for possível para pessoas muito altas, ajuste na posição mais alta, e ajuste na posição mais baixa para pessoas baixas.

Apoios de cabeça nos bancos dianteiros

Ajuste de altura

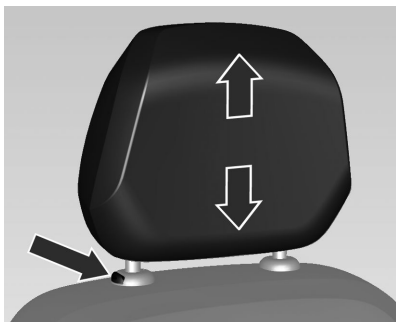

Puxe o apoio de cabeça para cima.
Para mover para baixo, pressione o botão de travamento e empurre o apoio de cabeça para baixo.

Remoção

Eleve o encosto de cabeça para a altura máxima.
Pressione o botão de travamento ao mesmo tempo.
Puxe o encosto de cabeça para cima.

Apoios de cabeça nos bancos traseiros

Ajuste de altura

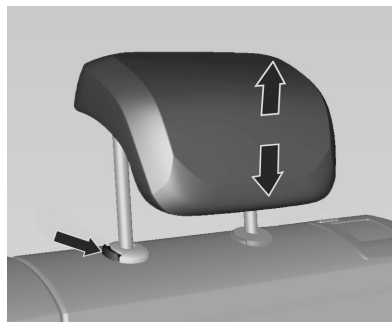

Puxe o apoio de cabeça para cima.
Para mover para baixo, pressione o botão de travamento e empurre o apoio de cabeça para baixo.
O banco central na parte traseira não tem apoio de cabeça.

Remoção

Eleve o encosto de cabeça para a altura máxima.

Pressione o botão de travamento ao mesmo tempo.
Puxe o encosto de cabeça para cima.

Bancos dianteiros

Posição dos bancos

⚠ Atenção

Conduza o veículo somente com o banco ajustado corretamente.

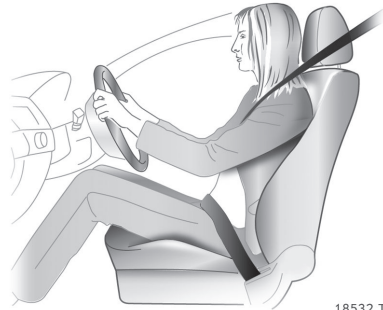

- Sente o mais distante possível para trás contra o encosto. Ajuste a distância entre o banco e os pedais para que suas pernas fiquem levemente dobradas ao pressionar

os pedais. Deslize o banco do passageiro para trás o mais distante possível.

- Sente com os ombros o mais distante possível para trás contra o encosto. Ajuste o ângulo do encosto para poder alcançar facilmente a direção com os braços levemente dobrados. Mantenha o contato entre os ombros e o encosto ao girar a direção. Não incline o encosto muito para trás. Recomendamos um ângulo máximo de cerca de 25°.
- Ajuste a direção.
Ajuste do volante ⇨ 19.
- Ajuste a altura do banco alta o bastante para ter um campo de visão nítido em todos os lados e de todos os instrumentos do display. Deve haver pelo menos uma mão de distância entre sua cabeça e o forro do teto. Suas coxas devem tocar levemente o banco sem exercer pressão sobre ele.

- Ajuste o apoio de cabeça.
Ajuste da altura do apoio de cabeça ⇨ 51.
- Ajuste a altura do cinto de segurança.
Ajuste da altura do cinto de segurança ⇨ 56.

Ajuste do banco

⚠ Perigo

Não sente mais perto do que 25 cm do volante para permitir a ativação segura do airbag.

⚠ Atenção

Nunca ajuste os bancos ao conduzir, uma vez que poderão mover-se de forma incontrolável.

Posição dos bancos

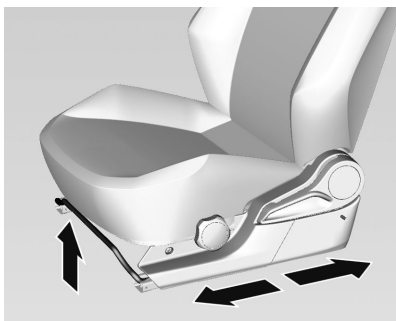

Puxe a alavanca, deslize o banco, solte a alavanca.
Certifique-se de que o banco esteja travado no lugar.

Encostos dos bancos

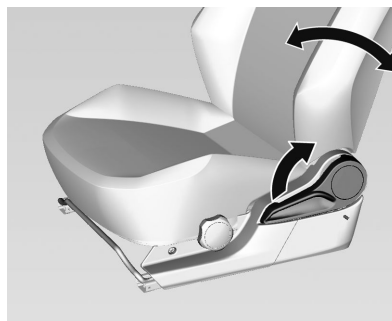

Puxe a alavanca, ajuste a inclinação e solte a alavanca. Deixe o banco engatar de forma audível.

Altura dos bancos

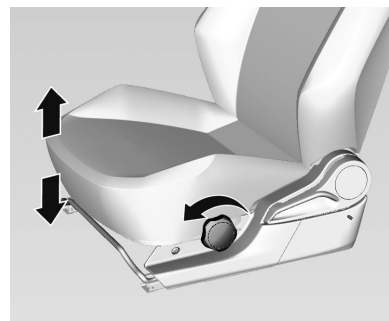

O ajuste de altura do banco somente é possível para o banco do motorista.
Gire a manopla na parte externa do assento do banco para ajustar a posição desejada.
Sentido horário = Mais alto
Sentido anti-horário = Mais baixo

Cintos de segurança



18533 T

Os cintos são travados durante a aceleração ou a desaceleração severa do veículo, para segurança dos ocupantes.

⚠ Atenção

Prenda o cinto de segurança antes de cada viagem e mantenha-o apertado.

Em caso de acidente, os ocupantes que não usam cintos de segurança põem em perigo a vida dos outros ocupantes e a sua própria integridade física.

Os cintos de segurança são projetados para uso de uma pessoa por vez. Eles não são apropriados para pessoas menores que 150 cm. O uso de sistema de proteção infantil apropriado é obrigatório para pessoas menores do que 150 cm. Sistema de proteção infantil ⇨ 63.

Periodicamente, verifique todas as peças do sistema de cinto para ver se apresentam danos e a funcionalidade correta.

Providencie a substituição dos componentes danificados. Após um acidente, providencie para que cintos e tensionadores de cintos acionados sejam substituídos em uma concessionária Chevrolet.

Nota

Certifique-se de que os cintos não estejam danificados por sapatos, objetos pontiagudos ou desfiados. Evite entrada de sujeira no retrator do cinto.

Limitadores de força dos cintos em veículos equipados com sistemas de airbag

No banco do motorista, a tensão sobre o corpo é reduzida pela liberação gradual do cinto durante uma colisão.

Tensionadores de força dos cintos em veículos equipados com sistemas de airbag

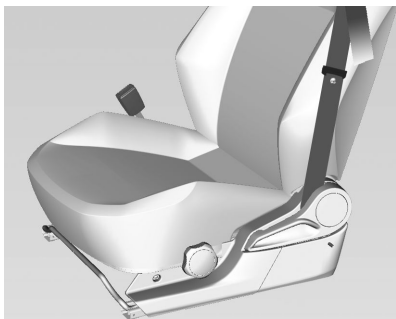

Em caso de colisão frontal ou traseira de certa gravidade, o cinto de segurança do motorista é apertado.

⚠ Atenção

O manuseio incorreto (p. ex. remoção ou montagem dos cintos ou fechos) pode acionar os tensionadores, o que pode causar lesões.

O acionamento dos cintos de segurança é indicado pelo indicador de controle aceso.

Indicador de controle 82.

Tensionadores do cinto acionados devem ser substituídos em uma concessionária Chevrolet.

Tensionadores do cinto só podem ser acionados uma vez.

Nota

Não fixar nem instalar acessórios ou outros objetos que possam interferir com o funcionamento dos tensionadores. Não faça alterações nos componentes dos tensionadores, já que isso invalidará a validação do veículo.

Cinto de segurança de três pontos

Ajuste

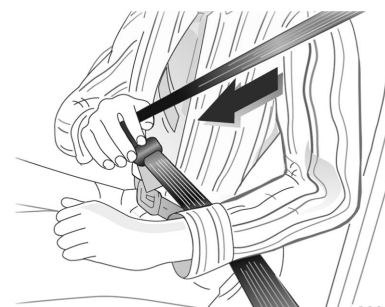

30052

Puxe o cinto para fora do carretel, oriente-o destorcido pelo corpo e insira a trava na fivela. Tensione o cinto subabdominal regularmente ao dirigir puxando o cinto diagonal sobre o ombro.

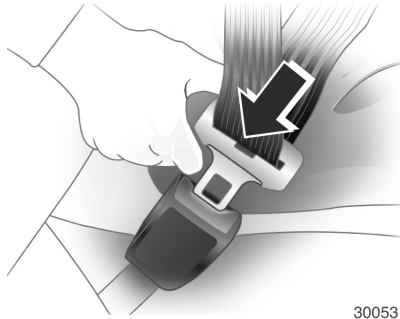

30053

Roupas frouxas ou volumosas impedem que o cinto se ajuste confortavelmente. Não coloque objetos como bolsas ou telefones celulares entre o cinto e seu corpo.

⚠ Atenção

O cinto não deve ficar sobre objetos rígidos ou frágeis que estejam em bolsos de vestuário.

Ajuste de altura

1. Puxe o cinto para fora levemente.
2. Pressione o botão.
3. Ajuste a altura e trave.

Ajuste a altura para que o cinto fique sobre o ombro. Ele não deve trespassar sobre a garganta ou a parte superior do braço.

⚠ Atenção

Não ajuste o cinto de segurança enquanto estiver dirigindo.

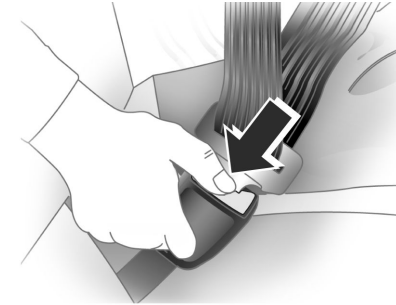
Remoção

30054

Para soltar o cinto, pressione o botão vermelho na fivela do cinto.

Uso do cinto de segurança durante a gestação



⚠ Atenção

O cinto abdominal deve ser posicionado o mais baixo possível através da pélvis para impedir a pressão sobre o abdômen.

Cinto subabdominal

Cinto subabdominal no banco traseiro central

O cinto de segurança do banco central traseiro é construído como um cinto subabdominal. Para ajuste de comprimento, pressione na parte superior da tampa da placa da trava e aperte ou afrouxe o cinto de segurança.

Sistema de airbag

O sistema de airbag consiste em uma série de sistemas individuais.

Quando acionados, os airbags inflam em milissegundos. Eles também esvaziam tão rápido que geralmente não se nota durante a colisão.

⚠ Perigo

Se manuseado incorretamente, os sistemas de airbag poderão ser acionados de maneira explosiva.

O motorista deve sentar-se para trás o máximo possível, sem comprometer o controle do veículo. Se estiver sentado muito próximo ao airbag, ele poderá causar a morte ou ferimentos graves quando inflado.

Para uma proteção máxima em todos os tipos de colisões, todos os ocupantes, incluindo o motorista, sempre deverão usar cintos de segurança para minimizar o risco de ferimentos

graves ou morte em caso de acidente. Não sente ou se encoste desnecessariamente próximo ao airbag enquanto o veículo estiver em movimento.

O airbag poderá causar arranhões na face ou no corpo, ferimentos devido a óculos quebrados ou queimaduras ao explodir se for acionado.

Nota

Os sistemas eletrônicos dos airbags e dos tensionadores encontram-se na área do console central. Não colocar objetos magnéticos nessa área.

Não cole nada nas tampas do airbag e não as cubra com outros materiais.

Cada airbag é acionado apenas uma vez. Substitua airbags acionados somente em uma Concessionária Chevrolet.

Não fazer alterações no sistema de airbags já que isso invalidará a validação do veículo.

Remova o volante, o painel de instrumentos, todas as partes do revestimento, as vedações da porta, as maçanetas e os bancos em uma Concessionária Chevrolet.

Quando os airbags inflam, os gases aquecidos podem causar queimaduras.

⚠ Atenção

Nunca deixe que crianças, bebês, gestantes, idosos e deficientes sentem no banco dianteiro do passageiro equipado com airbags. Não dirija com um assento de bebê instalado nesse banco. Em caso de acidente, o impacto do airbag inflado poderá causar ferimentos na face ou a morte.

Cuidado

Se o veículo colidir com lombadas ou objetos sem estradas sem asfalto ou calçadas, os airbags

poderão ser ativados. Dirija lentamente sobre superfícies que não foram projetadas para o tráfego de veículos para evitar a ativação acidental do airbag.

Indicador de controle  dos sistemas de airbag ⇨ 82.

Sistema de airbags dianteiros

O sistema de airbags dianteiros consiste em um airbag na direção e um no painel de instrumentos do lado do passageiro. Eles podem ser identificados pela palavra **AIRBAG**.

60 Bancos e dispositivos de segurança

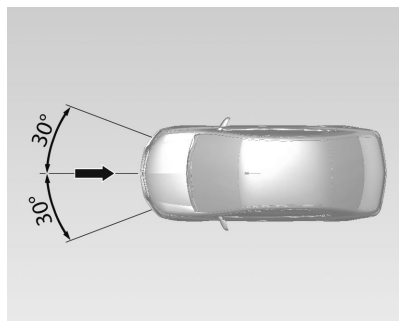

O sistema de airbag dianteiro é acionado em caso de acidente de certa gravidade na área descrita. A ignição deve estar ligada.

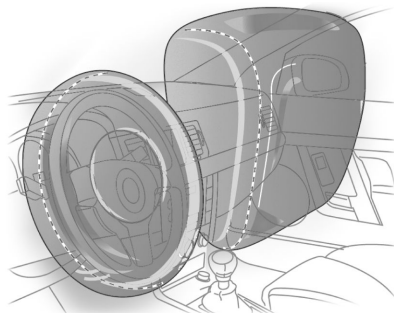

Os airbags frontais são dispositivos de segurança complementares que, em conjunto com os cintos de segurança, aumentam a proteção dos passageiros dianteiros em uma colisão frontal com desaceleração muito abrupta. Sua função é proteger a cabeça e o tórax de impacto violento contra o volante ou painel de instrumentos em acidentes nos quais os cintos de segurança não seriam suficientes para evitar lesões graves e/ou morte.

O sistema de airbag não será ativado em uma colisão frontal de menor gravidade em que o cinto de segurança será suficiente para proteger os passageiros. As colisões podem ser laterais, na parte traseira do veículo, em capotagens ou derrapagens e outras situações de grave projeção frontal.

É importante enfatizar que a velocidade do veículo e a desaceleração imposta aos ocupantes são os fatores determinantes para o acionamento do airbag.

Um módulo eletrônico gerencia a ativação do sistema.

Sendo necessária, a ignição dos geradores de gás e inflagem dos airbags será acionada, acolchoando o contato do ocupante dianteiro com o volante e painel de instrumentos.

O som gerado pelo sistema de ativação dos airbags, através do gerador de gases, não é prejudicial ao sistema auditivo humano.

⚠ Atenção

A proteção só é a ideal se o banco estiver na posição correta.

Posição dos bancos ⇨ 53.

Mantenha a área onde o airbag infla livre de obstruções.

Ajuste o cinto de segurança corretamente e prenda-o adequadamente. Só assim o airbag poderá fornecer proteção.

Recomendações importantes:

- Não mantenha nenhum tipo de objeto entre o airbag e os ocupantes dos bancos, pois caso

as bolsas inflam estes objetos podem ser lançados contra os ocupantes causando ferimentos.

- Não instale acessórios não originais no volante ou no painel de instrumentos, pois poderão interferir no curso do airbag quando inflar, evitando a operação do sistema ou mesmo sendo lançados contra os ocupantes causando ferimentos.
 - Nunca altere os componentes do sistema do airbag. O manuseio incorreto pode fazer com que o airbag infla inadvertidamente causando ferimentos no motorista e no passageiro.
 - O sistema eletrônico que controla o airbag se localiza no console dianteiro. Para evitar falhas, nenhum objeto imantado deve ser colocado nas proximidades do console.
 - No caso de veículos expostos a enchentes, procure a assistência de uma concessionária Chevrolet.
- A desmontagem do volante e do painel de instrumentos somente deverá ser executada em uma concessionária Chevrolet.
 - O airbag foi projetado para disparar apenas uma vez. Depois de disparado, ele deverá ser substituído imediatamente em uma concessionária Chevrolet.
 - Não carregue nem mantenha nenhum objeto em sua boca enquanto estiver dirigindo. No caso do airbag inflar, o risco de uma lesão ou acidente fatal aumenta consideravelmente.
 - Ao vender o veículo para um novo dono, informe-o de que o veículo está adaptado com sistema de airbag e que as instruções deste manual devem ser lidas e seguidas.
 - Desmontar um veículo com airbag não inflado pode ser muito perigoso. Ao descartar um veículo, procure a assistência de uma concessionária Chevrolet.

Instalação do sistema de proteção infantil no banco do passageiro de um veículo equipado com airbag:

Veículos equipados com airbag podem ser identificados pela palavra **AIRBAG** na etiqueta adesiva na lateral do painel de instrumentos, visível quando a porta do passageiro estiver aberta.

⚠ Atenção

Nos veículos equipados com airbag no lado do passageiro, não se deve instalar o sistema de proteção infantil no banco dianteiro.

62 Bancos e dispositivos de segurança



⚠ Atenção

Este veículo foi projetado para oferecer segurança total a todos os ocupantes.

É por este motivo que foram instalados na linha de montagem fixadores travados quimicamente para certos componentes. Esses fixadores só deverão ser substituídos por fixadores originais com o mesmo número de peça.

Além disso, a limpeza da peça de encaixe é essencial para assegurar o aperto perfeito e a reação eficaz dos compostos de travamento físico-químico após a instalação de qualquer fixador de reposição.

No entanto, recomendamos veementemente que qualquer serviço envolvendo sistemas de segurança (ou seja, freios, bancos, suspensão, cintos de segurança etc.) ou qualquer serviço que afete indiretamente esses sistemas, seja executado em uma Concessionária Chevrolet. Entre em contato com uma Concessionária Chevrolet para obter explicações adicionais.

Os veículos equipados com o sistema de airbag têm componentes específicos, como bolsas infláveis, cintos de segurança, travessas de para-choque e itens eletrônicos que só devem ser substituídos por peças originais e idênticas àquelas montadas na fábrica.

⚠ Atenção

Nunca instale uma barra de impacto frontal (por ex. quebra-mato) em um veículo equipado com airbag. Esse acessório poderá afetar a operação do sistema de airbag.

Sistemas de proteção infantil

Sistema de proteção infantil

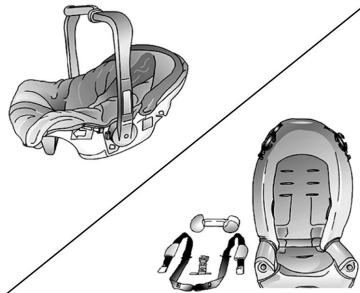

Sempre que transportar crianças, use o sistema de proteção infantil adequado, que fornece a proteção apropriada para a criança no caso de impacto. Muitas empresas fabricam sistemas de segurança para bebês e crianças. Certifique-se de que o sistema de proteção infantil instalado

em seu veículo possui etiqueta de aprovação das normas de segurança referentes à legislação brasileira.

Nota

- Quando estiver transportando uma criança de até 10 anos de idade, siga os procedimentos para o transporte de crianças estabelecidos pela legislação brasileira.
- Certifique-se de que o sistema de proteção infantil esteja instalado apropriadamente.
- Observe cuidadosamente as instruções de instalação e uso fornecidas pelo fabricante com o sistema de proteção infantil.
- Não prenda objetos nem coloque outros materiais no sistema de proteção infantil.
- Substitua o sistema de proteção infantil caso ele tenha sido envolvido em acidente.

⚠ Atenção

- Depois de retirar a criança do veículo, prenda a cadeira com o cinto de segurança do veículo, de modo a evitar que a cadeira seja arremessada para frente em caso de freadas bruscas.
- Caso não seja mais necessário manter o sistema de proteção infantil no banco de passageiros, remova-o e guarde-o no compartimento de carga.
- Providencie a substituição do sistema de proteção infantil no caso de qualquer impacto com o veículo.
- Antes de instalar um sistema de proteção infantil, leia cuidadosamente as instruções do fabricante.
- Ignorar essas instruções sobre o sistema de proteção infantil, assim como quaisquer instruções do fabricante do

sistema, poderá aumentar a probabilidade de risco e/ou gravidade dos ferimentos em caso de acidente.

- Se o assento infantil não estiver preso adequadamente, o risco de a criança ser gravemente ferida em caso de colisão aumentará notavelmente.

Cuidado

Após a instalação de sistema de proteção infantil, tente movê-lo em todas as direções para garantir que esteja corretamente instalado.

Uso correto dos cintos de segurança para crianças pequenas



Cuidado

Bebês e crianças pequenas sempre deverão usar sistemas de proteção infantil. Os ossos dos quadris de uma criança muito nova são tão pequenos que um cinto de segurança normal não permanecerá baixo nos quadris como necessário. Em caso de acidente, é muito provável que o

cinto pressione o abdômen causando ferimentos sérios. Portanto, certifique-se de que qualquer criança pequena seja protegida usando um sistema de proteção infantil.



Cuidado

Nunca segure um bebê em seu colo ao dirigir. Um bebê não pesa muito, até que haja uma colisão. Durante uma colisão, um bebê ficará tão pesado que você não conseguirá segurá-lo. Por

exemplo, em um acidente a apenas 40km/h, um bebê com 5,5 kg poderá ser liberado com uma força equivalente ao peso de uma pessoa com 110 kg. Fica quase impossível segurar a criança.

Uso correto dos cintos de segurança para crianças maiores



Crianças maiores, para as quais o sistema proteção infantil tornou-se pequeno, deverão usar os cintos de segurança do veículo.

Cuidado

- Crianças que não estiverem com o cinto de segurança afivelado podem ser arremessadas para fora do veículo durante uma colisão.



Cuidado

Esta imagem mostra uma criança sentada em um assento com um cinto de três pontos (cintura-ombro), mas a parte do ombro está atrás da criança. Se a

criança usar o cinto dessa maneira, em uma colisão poderá deslizar sob o cinto.

Compartimentos de carga

Porta-objetos	66
Compartimento de carga	68
Informações sobre disposição de cargas no veículo	70

Porta-objetos

Porta-objetos do painel de instrumentos



Os porta-objetos estão localizados no painel de instrumentos. Eles podem ser utilizados para guardar pequenos objetos.

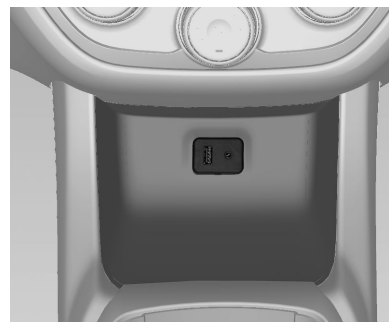

O porta-objetos inferior está equipado com uma entrada USB e uma entrada AUX.

Conforto e conveniência ↗ 127.

Porta-objetos no console central

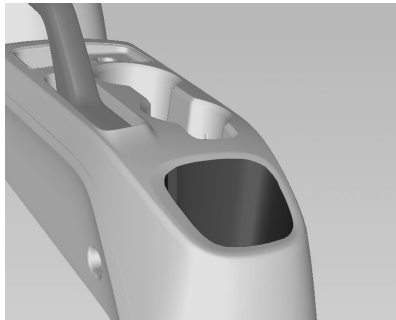

O console central entre os bancos dianteiros possui um compartimento de armazenamento para objetos maiores.

Porta-luvas

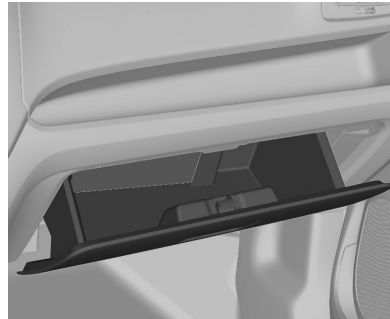

Para abrir, puxe a alavanca. O Manual do Proprietário é armazenado dentro dele.

⚠ Atenção

Para reduzir o risco de ferimentos em um acidente ou em uma parada brusca, sempre mantenha a porta do porta-luvas fechado enquanto dirige.

Porta-copos

⚠ Atenção

Não coloque copos sem tampa cheios de líquido quente no porta-copos enquanto o veículo estiver em movimento. Se o líquido derramar você pode se queimar e isto poderá levar à perda de controle do veículo.

Para reduzir o risco de ferimentos em caso de uma parada brusca ou uma colisão, não coloque garrafas, copos, latas etc. sem tampa ou soltos no porta-copos enquanto o veículo estiver em movimento.

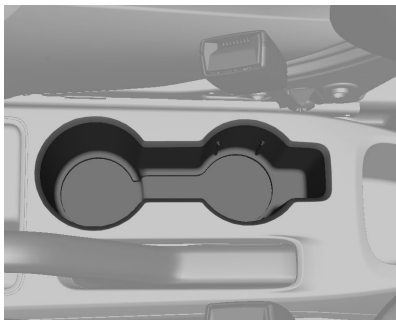

Os porta-copos estão localizados no console central.

Compartimento de carga

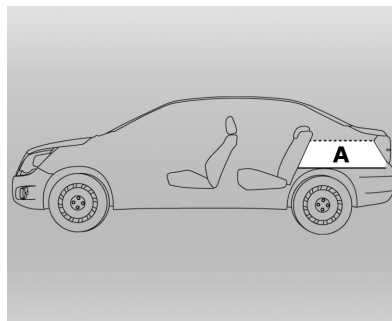

Capacidade de carga (em litros)

A. Porta-malas (Compartimento de bagagem fechado) 563

Encostos dobráveis do banco traseiro

O encosto traseiro está dividido em duas partes. As partes podem ser dobradas.

Empurre os apoios de cabeça para baixo pressionando o botão de travamento.

⚠ Atenção

Rebater o banco traseiro com os cintos de segurança ainda presos às fivelas pode danificar o banco ou os cintos. Sempre solte os cintos de segurança e recolque-os em suas posições normais antes de rebater o banco traseiro.

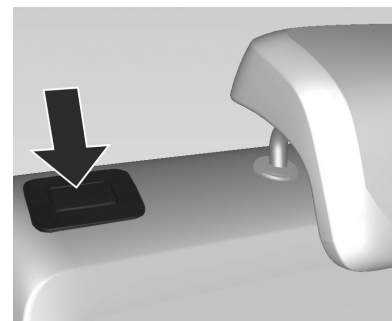

Pressione o botão de liberação em um ou nos dois lados e dobre os encostos para baixo no assento do banco.

Levantando os encostos dos bancos traseiros

Antes de levantar os encostos do banco, coloque os cintos de segurança dos bancos externos nas guias do cinto.

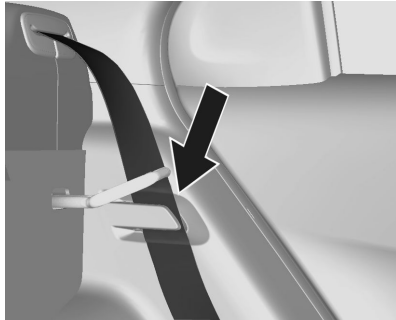

Dobre os encostos para cima, na posição vertical, e tire os cintos de segurança das guias de retenção.

Trave os encostos do banco na posição ao empurrar a parte superior do encosto até que se encaixem de modo audível.

Empurre os encostos do banco para a frente novamente para garantir que estejam corretamente encaixados.

Se os cintos de segurança não forem automaticamente enrolados, insira todos os cintos de segurança no interior de suas aberturas.

⚠ Atenção

Nunca permita que os passageiros sentem na parte superior do encosto dobrado enquanto o carro estiver em movimento, pois essa não é uma posição de assento adequada e os cintos de segurança não estarão disponíveis para uso.

Isso pode resultar em graves ferimentos ou morte em caso de acidente ou de uma parada brusca.

Objetos carregados sobre o encosto dobrado não deverão ficar mais altos do que a parte superior dos bancos dianteiros. Isso pode permitir que a carga deslize para a frente e cause ferimentos ou danos durante paradas bruscas.

Triângulo de segurança

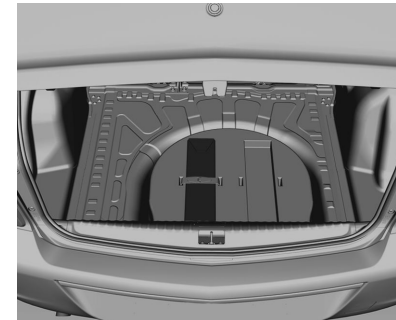

O triângulo de segurança está guardado debaixo do piso do compartimento de carga na base do pneu reserva.

Extintor de incêndio

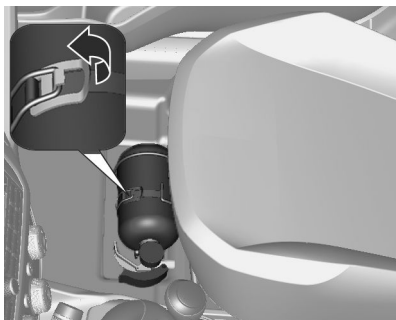

O extintor de incêndio é armazenado debaixo do banco do passageiro dianteiro.

O extintor de incêndio deve ser usado da seguinte forma:

1. Pare o veículo no local seguro mais próximo e desligue o motor imediatamente.

2. A remoção do extintor de incêndio sob o banco do passageiro pode ser feita removendo a cobertura de carpete e soltando a trava indicada na figura.

3. Siga as instruções do extintor para manuseá-lo corretamente.

Nota

Note que, desde 01.01.05, com a introdução do pó ABC, que pode ser usado em materiais sólidos, líquidos inflamáveis e em equipamentos elétricos sob tensão, a validade passou a ser de 5 anos a partir da data de fabricação do equipamento.

Informações sobre disposição de cargas no veículo

- Objetos pesados dentro do compartimento de carga devem ser acondicionados contra o encosto do banco traseiro. Certifique-se de que os encostos estejam seguramente presos. Se os objetos podem ser empilhados, os objetos mais pesados devem ser colocados por baixo.
- Prenda os objetos dentro do compartimento de carga para evitar escorregamentos.
- Quando estiver transportando objetos no compartimento de cargas, os encostos dos bancos traseiros não devem ser inclinados para a frente.
- Não permita que a carga projete-se acima das bordas superiores dos encostos.
- Não coloque quaisquer objetos no painel de instrumentos.

- A carga não deve obstruir a operação dos pedais, freio de estacionamento ou alavanca do câmbio, nem impedir a liberdade de movimentos do motorista. Não coloque objetos soltos no interior do veículo.
- Não dirija com o compartimento de carga aberto.
- A carga útil é a diferença entre o peso bruto permitido do veículo e o peso embarcado.

Para calcular o peso embarcado sem ocupação, insira os dados do seu veículo na tabela de pesos.

Peso do veículo ⇨ 254.

O peso do veículo sem ocupação inclui todos os fluidos (tanque 90% cheio) e não inclui os pesos do motorista, ocupantes e bagagem.

Equipamentos opcionais e acessórios aumentam o peso do veículo sem passageiros.

Comandos e controles

Controles	72
Luzes de advertência, medidores e indicadores	76
Mostrador digital de informação . .	86
Mensagens do veículo	89
Computador de bordo	91
Personalização do veículo	93

Controles

Ajuste de posição do volante

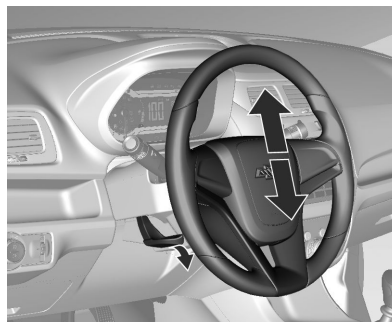

Destrave a alavanca, ajuste o volante e trave-a novamente, e assegure-se de que esteja totalmente travada.

Não ajuste o volante a menos que o veículo esteja parado.

Comandos do volante

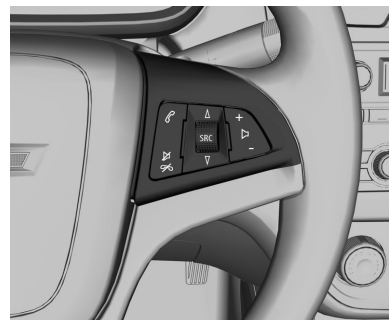

O sistema Conforto e conveniência pode ser usado pelos controles do volante.

Conforto e conveniência ⇨ 101.

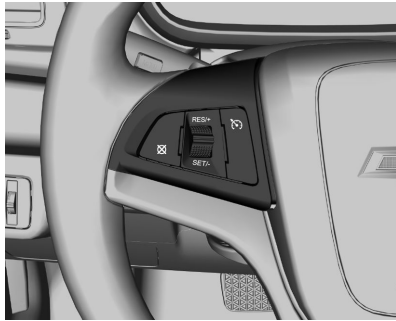

O controle de velocidade de cruzeiro pode ser operado pelos controles do volante.

Controle de velocidade de cruzeiro
↪ 183.

Buzina



Pressione o ponto  no centro da direção.

Limpador/lavador do para-brisa

Limpador do para-brisa

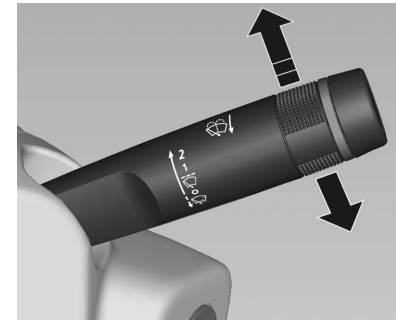

2 = Rápido

1 = Lento

 = Funcionamento intermitente

O = Desligado

Para uma varredura única quando os limpadores de para-brisa estiverem desativados, puxe a alavanca para baixo.

Não utilize se o para-brisa estiver congelado.

Desligue em lavadores de carro.

Lavador do para-brisa



Puxe a alavanca. O fluido do lavador é borrifado no para-brisa e o limpador se move algumas vezes.

Cuidado

Uma visão pouco nítida para o motorista pode levar a um acidente, resultando em ferimentos pessoais e danos ao veículo ou outra propriedade.

Não opere o limpador de para-brisa se o para-brisa estiver seco ou obstruído por lama, neve ou gelo. Utilizar o limpador em um para-brisa obstruído poderá danificar as palhetas e o motor do limpador e o vidro.

Certifique-se de que as palhetas não estão congeladas no vidro antes de usá-las em clima frio. O funcionamento do limpador poderá danificar o motor se a palheta estiver congelada.

Não opere o lavador do para-brisa continuamente por mais que alguns segundos ou se o tanque de fluido do lavador estiver vazio. Isso poderá fazer com que o motor do lavador superaqueça.

Temperatura exterior

Uma queda na temperatura é imediatamente indicada no sistema de Conforto e conveniência em veículos com tela do Modelo A ou no Centro de Informações do Motorista

em veículos com tela do Modelo B. Um aumento na temperatura é indicado após algum tempo.

⚠ Atenção

Pode já haver gelo na estrada, apesar de o visor indicar alguns graus acima dos 0 °C.

Relógio

A data e a hora são exibidas na Tela de Informações.

As configurações de data e hora podem ser ajustadas.

Conforto e conveniência ⇨ 109.

Se o veículo não estiver equipado com o sistema de conforto e conveniência, a data e a hora serão exibidas no Centro de Informações do Motorista.

Centro de Informações do Motorista ⇨ 86.

Modelo A



Para ajustar a hora na Tela de Modelo A, pressione o botão **MENU** na alavanca de seta e gire o botão para cima ou para baixo até que ela seja mostrada.

Ajuste de Horas/Minutos: pressione o botão **SET/CLR** por mais de dois segundos.

Aumentando Horas/Minutos: pressione o botão **SET/CLR** por menos de dois segundos.

Modelo B



Para ajustar a hora na Tela de Modelo B, pressione o botão por menos de dois segundos, como mostrado na imagem abaixo.

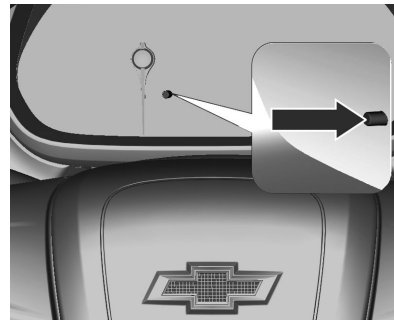

Ajustar Horas/Minutos: pressione o botão de controle por mais de dois segundos até piscar, pressione novamente por um período mais longo para selecionar o próximo menu.

Aumentando Horas/Minutos: pressione o botão de controle por menos de dois segundos, após isso o campo desejado piscará para aumentar o número. Repita esses passos até que o número desejado apareça.

Tomadas elétricas

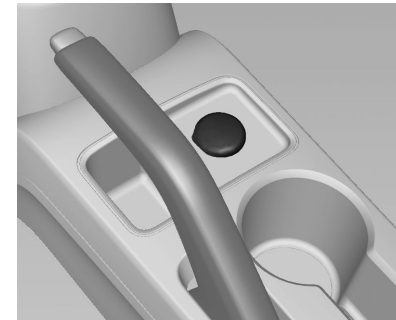

76 Comandos e controles

Uma tomada de energia de 12 Volts está localizada no console central.

Não exceda o consumo máximo de potência de 120 Watts.

A tomada é desativada com a ignição desligada. Adicionalmente, a tomada é desativada no caso de baixa tensão da bateria.

Cuidado

Não conecte nenhum acessório fornecedor de energia elétrica, como carregadores de baterias ou baterias.

Não danifique os soquetes utilizando conectores inadequados.

Luzes de advertência, medidores e indicadores

Velocímetro

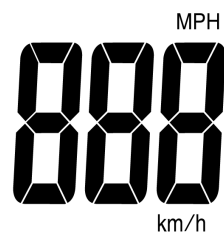

Indica a velocidade do veículo.

Hodômetro



O hodômetro mostra a distância registrada.

É possível alternar entre o hodômetro e o computador de bordo girando o botão na alavanca de seta.

No veículo básico, é possível alternar entre o hodômetro e o computador de bordo pressionando o botão de comando.

Hodômetro parcial

Há um hodômetro parcial independente, que mostra a distância registrada desde a última redefinição.

Para redefinir o hodômetro parcial, selecione-o girando o botão da alavanca de seta. Em seguida, mantenha pressionado o botão no controle por alguns segundos com a ignição ligada.

Tacômetro

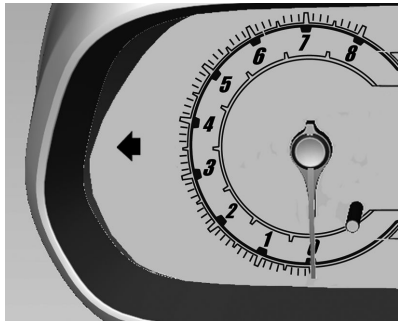

Exibe as rotações por minuto (RPM) do motor.

Dirija com o motor em baixa rotação para cada marcha tanto quanto possível.

Cuidado

Se o ponteiro estiver na zona vermelha de alerta, a rotação máxima permitida do motor foi ultrapassada. Risco de danos ao motor.

Indicador de nível de combustível



F ou 1 = Cheio



E ou 0 = Vazio

Exibe o nível do tanque de combustível.

Nunca deixe o tanque vazio.

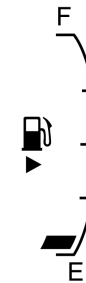
Devido ao combustível que sobra no tanque, a quantidade total de enchimento pode ser menor que a capacidade especificada do tanque.



A luz de advertência de nível de combustível baixo  acende em amarelo quando o indicador de nível de combustível tiver somente uma barra indicadora restante. Quando a luz de advertência de nível de combustível baixo  pisca e a

78 Comandos e controles

mensagem de advertência **FILL FUEL** for exibida no Centro de Informações do Motorista (DIC), você deverá reabastecer imediatamente.

Mostrador digital com funções múltiplas ↪ 86.

Perigo

Antes de abastecer o tanque, pare o veículo e desligue o motor.

Indicadores de controle

Os indicadores de controle descritos não estão presentes em todos os veículos. A descrição se aplica a todas as versões de instrumentos. Quando a ignição for ligada, a maioria dos indicadores de controle acenderá brevemente como teste de funcionalidade.

As cores do indicador de controle significam:

Vermelho = perigo, lembrete importante

Amarelo = aviso, informação, falha

Verde = confirmação da ativação

Azul = confirmação da ativação

Branco = confirmação da ativação

Indicadores de controle no instrumento (modelo A)

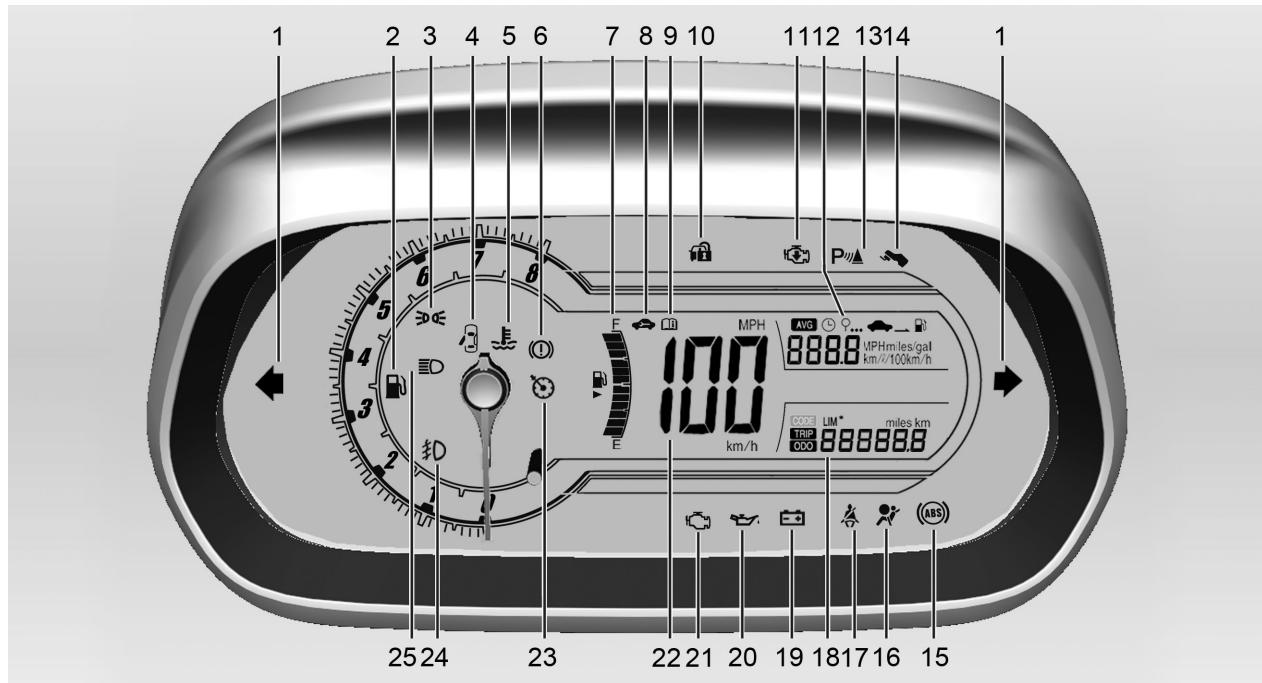

80 Comandos e controles

- | | |
|--|---|
| 1 Luzes indicadoras dos sinalizadores de direção 82 | 16 Airbag e tensionador do cinto de segurança 82 |
| 2 Luz de advertência de nível de combustível baixo ... 85 | 17 Não disponível para o Brasil |
| 3 Luz exterior 86 | 18 Computador de bordo 91 |
| 4 Luz de advertência de porta entreaberta 86 | 19 Luz do sistema de carga da bateria 83 |
| 5 Luz de advertência de temperatura do líquido de arrefecimento do motor 84 | 20 Luz indicadora de pressão de óleo do motor 84 |
| 6 Sistema de freio e embreagem 83 | 21 Indicador de falhas 83 |
| 7 Medidor de combustível 77 | 22 Velocímetro 76 |
| 8 Luz indicadora de anomalia .. 83 | 23 Controle de velocidade de cruzeiro 86 |
| 9 Consulte o Manual do Proprietário 3 | 24 Farol de neblina dianteiro 86 |
| 10 Imobilizador 85 | 25 Farol alto 86 |
| 11 Potência do motor reduzida .. 85 | |
| 12 Visor gráfico de informações 89 | |
| 13 Sensor de estacionamento . 185 | |
| 14 Aplicar freio 85 | |
| 15 Sistema de freio antiblocante 84 | |

Indicadores de controle no instrumento (modelo B)

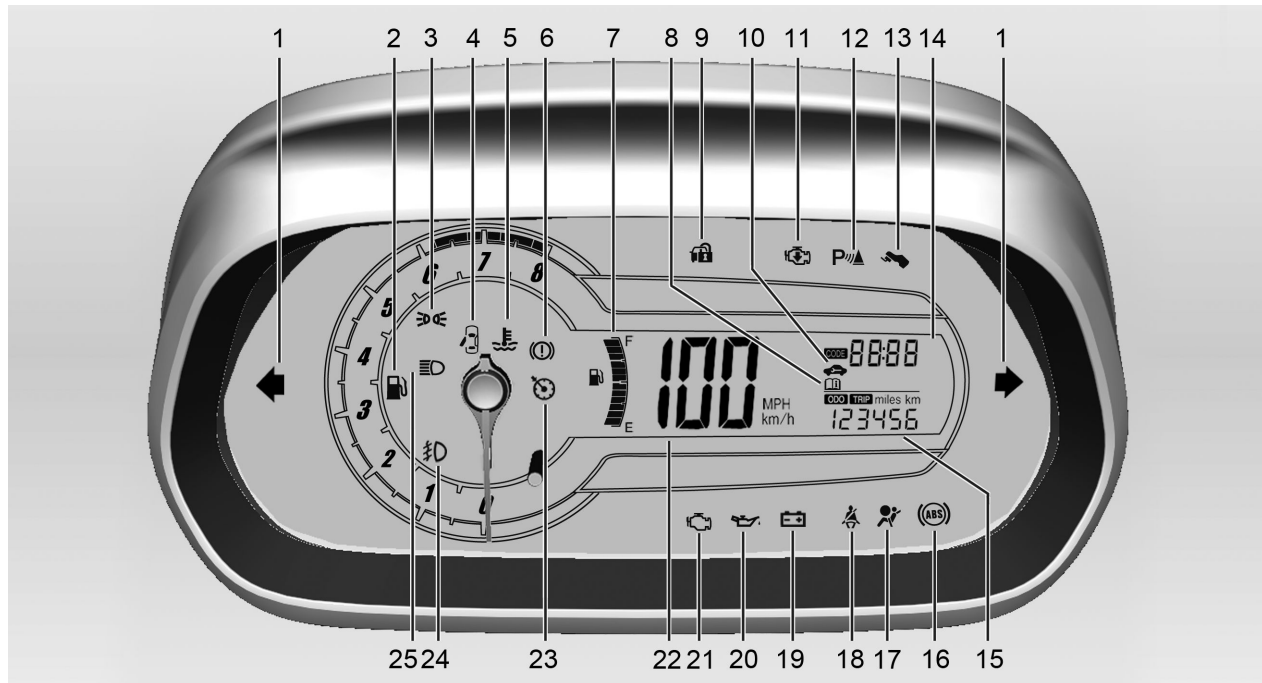

82 Comandos e controles

- | | | | | | |
|----|--|-----|----|--|----|
| 1 | Luzes indicadoras dos sinalizadores de direção | 82 | 16 | Sistema de freio antibloco | 84 |
| 2 | Luz de advertência de nível de combustível baixo ... | 85 | 17 | Airbag e tensionador do cinto de segurança | 82 |
| 3 | Luz exterior | 86 | 18 | Não disponível para o Brasil | |
| 4 | Luz de advertência de porta entreaberta | 86 | 19 | Luz do sistema de carga da bateria | 83 |
| 5 | Luz de advertência de temperatura do líquido de arrefecimento do motor | 84 | 20 | Luz indicadora de pressão de óleo do motor | 84 |
| 6 | Sistema de freio e embreagem | 83 | 21 | Indicador de falhas | 83 |
| 7 | Medidor de combustível | 77 | 22 | Velocímetro | 76 |
| 8 | Consulte o Manual do Proprietário | 3 | 23 | Controle de velocidade de cruzeiro | 86 |
| 9 | Imobilizador | 85 | 24 | Farol de neblina dianteiro | 86 |
| 10 | Luz indicadora de anomalia .. | 83 | 25 | Farol alto | 86 |
| 11 | Potência do motor reduzida .. | 85 | | | |
| 12 | Sensor de estacionamento .. | 185 | | | |
| 13 | Aplicar freio | 85 | | | |
| 14 | Visor gráfico de informações | 89 | | | |
| 15 | Computador de bordo | 91 | | | |

Luzes indicadoras dos sinalizadores de direção

↔ pisca em verde.

O indicador do controle pisca se uma luz indicadora dos sinalizadores de direção ou as luzes do sinalizador de advertência forem ativadas.

Se o indicador de controle pisca rapidamente, isso indica falha em uma luz do sinalizador de direção ou em um fusível associado.

Substituição de lâmpadas ↔ 208.

Fusíveis ↔ 214.

Sinalizadores de direção ↔ 96.

Airbags e sensores dos cintos de segurança

✶ acende em vermelho.

Quando a ignição é ligada, a luz indicadora do controle acende por alguns segundos. Se ela não acender, não apagar após alguns segundos ou acender durante a condução, existe um defeito no sistema de airbag. Procure

assistência de uma concessionária Chevrolet. Os sistemas podem deixar de disparar na eventualidade de um acidente.

O acionamento dos pretensionadores dos cintos ou dos air bags é indicado pelo acendimento contínuo de .

Atenção

Providencie para que a falha seja reparada imediatamente em uma Concessionária Chevrolet.

Pretensionadores dos cintos de segurança ⇨ 55.

Sistema de airbag ⇨ 58.

Lâmpada do sistema de carga da bateria

 acende em vermelho.

Acende quando a ignição é acionada e apaga logo após a partida do motor.

Se acender enquanto o motor estiver funcionando, pare o veículo e desligue o motor. A bateria não está

carregando. O resfriamento do motor pode ser interrompido. Procure assistência de uma concessionária Chevrolet.

Luz indicadora de anomalia do sistema de controle de emissões

 acende em amarelo.

A luz indicadora de falhas liga quando o veículo detecta uma falha no sistema de controle de emissões ou em sensores eletrônicos importantes.

Se a luz indicadora de falhas estiver piscando, poderão ocorrer danos no conversor catalítico. Reduzir a velocidade do motor pode evitar danos ao conversor catalítico e fazer com que a luz indicadora de falha pare de piscar.

Se a luz indicadora de falha estiver acesa quando o veículo estiver sendo dirigido, o veículo necessita de manutenção em uma concessionária Chevrolet.

Fazer revisão em breve

 acende em amarelo.

Acende em conjunto com o indicador de controle  e um código de aviso para a mensagem de potência reduzida do motor quando o veículo precisa de manutenção.

Leve o veículo a uma concessionária Chevrolet imediatamente para verificação.

Mensagens do veículo ⇨ 89.

Sistema de freios e embreagem

 acende em vermelho.

Acende quando o freio de estacionamento é acionado e o nível do fluido de freio/embreagem está muito baixo ou se houver um defeito no sistema.

Freios ⇨ 205.

⚠ Atenção

Se a luz de advertência do sistema de freio acender, verifique o nível do fluido de freios e entre em contato imediatamente com uma Concessionária Chevrolet.

Se o nível do fluido de freios no reservatório estiver baixo, não dirija o veículo.

Isso poderá significar que os freios não estão funcionando corretamente. Dirigir com os freios em má condição poderá causar ferimentos pessoais e danificar o veículo e outra propriedade.

Acende após a ignição ser ligada se o freio de estacionamento for acionado.

Freio de estacionamento ⇨ 182.

Luz de advertência do sistema de freio antiblocante (ABS)

 acende em amarelo.

Acende por alguns segundos após a ignição ser ligada. O sistema está pronto para operar quando o indicador do controle desligar.

Se o indicador do controle não apagar após alguns segundos ou se acender durante a condução, existe um defeito no ABS. O sistema de freio permanece operacional mas sem a regulagem do ABS.

Sistema de freio antiblocante ⇨ 181.

Auxiliar de estacionamento ultrassônico

 acende em amarelo.

Ele acende quando há uma falha no sistema, uma falha devido a sensores sujos ou cobertos por gelo ou neve ou uma interferência devido a fontes externas de ultrassom. Quando a fonte de interferência for removida, o sistema operará normalmente.

Conserte a causa da falha no sistema em uma concessionária Chevrolet.

Nota

Este equipamento pode não estar disponível em seu país.

Sensores ultrassônicos ⇨ 185.

Luz de advertência de temperatura do líquido de arrefecimento do motor

 acende em vermelho.

Essa luz avisa que o fluido de arrefecimento está superaquecido.

Se o veículo foi operado e dirigido em condições normais, saia da estrada, pare o veículo e o deixe em marcha lenta por alguns minutos.

Se a luz não apagar, desligue o motor e consulte uma concessionária Chevrolet.

Luz indicadora de pressão de óleo do motor

 acende em vermelho.

Acende quando a ignição é acionada e apaga em alguns segundos após a partida do motor. Se permanecer ligado, consulte uma concessionária Chevrolet.

O indicador de controle poderá piscar quando o motor estiver aquecendo em marcha lenta, mas deverá apagar quando as rotações do motor aumentarem. Se o indicador de controle acender quando o veículo estiver sendo conduzido, pare o veículo assim que possível e desligue o motor. O sistema de lubrificação pode estar interrompido e causar danos ao veículo e travamento das rodas.

⚠ Atenção

Se as rodas estiverem travando com o veículo em movimento, pressione o pedal da embreagem, coloque a alavanca de câmbio na posição neutra, para transmissão manual, ou na posição **N**, para transmissão automática, e desligue a ignição. Será

necessário uma força maior para frear e mover o volante do veículo. Consulte uma concessionária Chevrolet.

Luz de advertência de nível de combustível baixo

 acende em amarelo.

Acende quando o nível do tanque de combustível está muito baixo.

Acende por alguns segundos quando a ignição é ligada.

Cuidado

Não deixe que o veículo fique sem combustível.

Isso pode danificar o conversor catalítico.

Conversor catalítico ⇨ 175.

Imobilizador

 acende em amarelo.

Se o indicador continuar aceso ou piscando quando a ignição estiver ligada, existe uma falha no sistema. O motor não pode ser ligado.

Conserte a causa da falha em uma concessionária Chevrolet.

Potência do motor reduzida

 acende em amarelo.

Cuidado

Acenderá com luz indicadora de falha quando o veículo precisar receber manutenção com urgência.

O veículo pode ser dirigido em baixas velocidades.

Leve o veículo a uma concessionária Chevrolet imediatamente para verificação.

Aplicar freio

 pisca em amarelo.

Em veículos com transmissão automática, o motor só pode ser iniciado se o pedal do freio for pressionado e a alavanca seletora estiver na posição **P** ou **N** ⇨ 176.

Luzes exteriores

⇨ acende em verde.

Acesa quando as luzes externas estão acesas.

Luzes externas ⇨ 95.

Luz indicadora de faróis altos ligados

⇨ acende em azul.

Aceso quando os faróis altos estão ligados e durante o lampejar do farol alto.

Farol alto ⇨ 95.

Luz indicadora do farol de neblina

⇨ acende em verde.

Aceso quando os faróis de neblina dianteiros estão ligados.

Faróis de neblina dianteiros ⇨ 97.

Luz indicadora do controle de velocidade cruzeiro

⇨ acende em branco ou verde.

Acende em branco

O sistema está ligado.

Acende em verde

O controle de velocidade de cruzeiro está ativo.

Controle de velocidade de cruzeiro ⇨ 183.

Luz de advertência porta entreaberta

⇨ acende em vermelho.

Acende quando uma porta ou a tampa do compartimento de carga é aberta.

Acende quando a ignição é acionada e apaga logo após a partida do motor.

Mostrador digital de informação

Centro de informação do motorista

O Centro de Informação do Motorista (DIC) está localizado no painel de instrumentos.

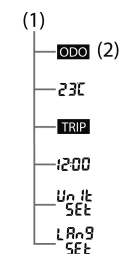

A imagem acima ilustra a sequência de algumas funções do computador de bordo no monitor do Modelo B.

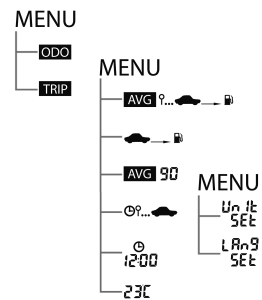

A imagem acima ilustra a sequência de algumas funções do computador de bordo no monitor do Modelo A.

Modelo A

A palavra **MENU** na imagem indica que pressionar o botão **MENU** resulta na mudança de uma sequência para outra. Por outro lado, se o puxador na roda de ajuste for girado, você seguirá para baixo na imagem. O botão **SET/CLR** permitirá configurar um item ou redefini-lo.

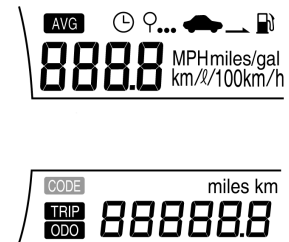

Os seguintes menus poderão ser selecionados:

- Hodômetro.
- Computador de bordo.

■ Configuração de unidade.



Para selecionar o menu, pressione o botão **MENU** na alavanca de seta.

A cada vez que o botão **MENU** for pressionado, o modo muda na seguinte ordem:

Hodômetro → computador de bordo
→ configuração de unidade

Personalização do veículo ⇨ 93.

Hodômetro ⇨ 76.

Computador de bordo ⇨ 91.

Modelo B

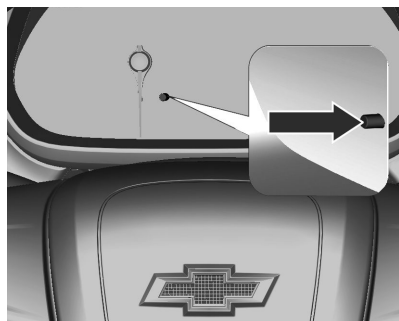

A cada vez que o botão de controle for pressionado por menos de dois segundos, o modo muda na seguinte ordem:

Hodômetro → Ajuste de temperatura
→ Hodômetro parcial → Ajuste do relógio → Configuração de unidade

Ao pressionar o botão de controle por mais de dois segundos, o respectivo item pode ser configurado ou redefinido.

Personalização do veículo ⇨ 93.

Hodômetro ⇨ 76.

Computador de bordo ⇨ 91.

Relógio ⇨ 74.

Configuração de unidade

Modelo A

Podem ser alteradas as unidades de velocidade e temperatura.

Cada menu pode ser selecionado pressionando o botão de menu na alavanca de seta.

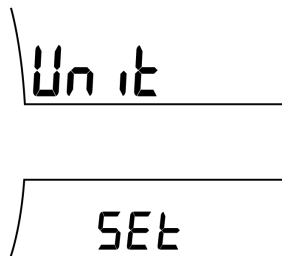

Após selecionar configuração de unidade, pressione o botão **SET/CLR** por alguns segundos.

Gire o botão na alavanca de seta para selecionar uma das opções.

1. Inglaterra (mph, °C).
2. Estados Unidos (mph, °F).
3. Europa e América do Sul (km/h, °C).

Ao alterar uma unidade, a unidade selecionada é mostrada.

Pressione o botão **SET/CLR** por alguns segundos para confirmar.

Modelo B

Pressione o botão de controle por menos de dois segundos várias vezes até que a configuração de unidade apareça.



Pressione por mais de dois segundos para escolher a configuração de unidade.

Pressione por menos de dois segundos para selecionar uma das configurações.

1. Inglaterra (mph, °C).
2. Estados Unidos (mph, °F).
3. Europa e América do Sul (km/h, °C).

Visor gráfico de informações

A data, a hora, a temperatura exterior e o sistema de conforto e conveniência são exibidos.

Quando o sistema de conforto e conveniência está ligado, as configurações de personalização do veículo são exibidas.

Personalização do veículo ⇨ 93.

Mensagens do veículo

O  acende com os códigos de mensagens do veículo.

Mensagens são fornecidas por meio do Centro de Informações do motorista (DIC) ou como um alarme de advertência.

Dependendo do equipamento e da personalização do veículo, algumas das funções descritas abaixo podem não estar disponíveis.



Cuidado
O veículo ou o motor podem ser gravemente danificados se você continuar a dirigir enquanto a mensagem do veículo no DIC estiver acesa. Entre em contato com a manutenção de uma Concessionária Chevrolet imediatamente.

As mensagens do veículo são exibidas como números de código.

Nr. Mensagem do veículo

- 16 Manutenção de luzes de freio
- 18 Falha no farol baixo esquerdo
- 20 Falha no farol baixo direito
- 21 Falha na luz de seta esquerda
- 22 Falha na luz de seta direita
- 23 Falha na luz de ré
- 24 Falha na luz da placa de licença
- 25 Falha no sinalizador de direção dianteiro esquerdo

Nr. Mensagem do veículo

- 26 Falha no sinalizador de direção traseiro esquerdo
- 27 Falha no sinalizador de direção dianteiro direito
- 28 Falha no sinalizador de direção traseiro direito
- 84 A potência do motor está reduzida
- 128 Capô aberto

Avisos acústicos

Quando ligar o motor ou enquanto dirige

- Se um código de aviso aparecer no Centro de Informações do motorista.

Quando o veículo estiver estacionado e/ou uma porta for aberta

- O aviso sonoro para após alguns segundos quando a chave for inserida na ignição.
- Com as luzes exteriores ligadas.

Computador de bordo



O computador de bordo está localizado no Centro de Informações do Motorista (DIC).

O computador de bordo fornece ao motorista informações de condução, como velocidade média, distância estimada para o combustível restante, consumo médio e tempo de condução.

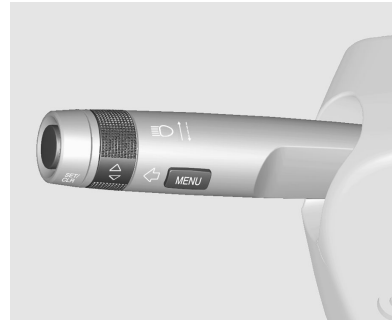

Para operar o computador de bordo, pressione o botão **MENU** na alavanca de seta.

Selecione o visor superior pressionando **MENU** até que ele pisque duas vezes.

Cada vez que você girar o botão da alavanca de seta no sentido horário, o modo troca na seguinte ordem:

Consumo médio → Distância estimada para o combustível restante → Velocidade média → Tempo de condução.

Alguns modos podem ser redefinidos pressionando o botão **SET/CLR** por alguns segundos.

Consumo médio



Esse modo indica o consumo médio.

O consumo médio é acumulado enquanto o motor estiver funcionando, mesmo que o veículo não esteja se movendo.

Para reinicializar o consumo médio, pressione o botão **SET/CLR** durante alguns segundos.

Distância estimada para o combustível restante

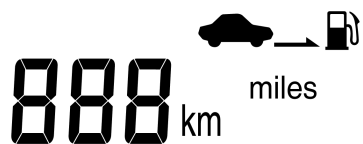

Esse modo indica a distância estimada de direção para esvaziar o tanque de combustível.

O intervalo de distância é de 30~999 km.

Se for efetuado reabastecimento com a bateria desconectada ou com o carro inclinado, o computador de bordo poderá não exibir os valores corretos.

Quando a distância estimada para o combustível restante for menor do que 30 km, a mensagem **FILL FUEL**

será exibida no Centro de Informações do Motorista (DIC). Reabasteça imediatamente.

A distância pode ser diferente dependendo dos padrões de condução do veículo.

Mostrador digital com funções múltiplas ↻ 86.

Nota

Como um dispositivo auxiliar, o computador de bordo pode ter diferenças com a distância real do combustível restante, de acordo com as circunstâncias.

A distância estimada para o combustível restante pode ser influenciada pelo motorista, pela estrada e pela velocidade do veículo, pois é calculada de acordo com a alteração da eficiência de combustível.

Velocidade média



Esse modo indica a velocidade média.

A velocidade média é acumulada enquanto o motor estiver funcionando, mesmo se o veículo não estiver se movendo.

A faixa de velocidade média não é limitada.

Para reinicializar a velocidade média, pressione o botão **SET/CLR** durante alguns segundos.

Tempo de condução



Esse modo indica o tempo total de condução do veículo.

O tempo de condução é acumulado enquanto o motor estiver funcionando, mesmo se o veículo não estiver se movendo.

Para reinicializar o tempo de direção para zero, pressione o botão **SET/CLR** por alguns segundos.

O tempo de condução será inicializado para 0:00 após ter sido exibido o valor 99:59.

Personalização do veículo

Os parâmetros do veículo podem ser personalizados alterando as configurações na tela de informações.

Dependendo do equipamento do veículo, algumas das funções descritas abaixo podem não estar disponíveis.

Pressione o botão **CONFIG** quando a ignição estiver em **ON** e o sistema de conforto e conveniência será ativado.

Menus de configuração são exibidos.

Para alterar os menus de configuração, gire o botão **MENU-TUNE** do sistema de conforto e conveniência.

Para confirmar a seleção, pressione o botão **MENU-TUNE**.

Os seguintes menus poderão ser exibidos:

- Configurações de idioma.
- Configurações de hora e data.
- Configurações do rádio.

- Configurações de Bluetooth®.
- Definições do veículo.

Para fechar ou voltar a uma página anterior, pressione o botão **BACK**.

Configurações de hora e data

Conforto e conveniência ⇨ 109.

Configurações do rádio

Conforto e conveniência ⇨ 113.

Configurações de Bluetooth®

Conforto e conveniência ⇨ 135.

Definições do veículo

Conforto e conveniência

Volume do aviso sonoro: Altera o volume dos avisos sonoros.

Iluminação

Luzes de saída: Ativa ou desativa a luz de saída e altera a duração da iluminação.

94 Comandos e controles

Travamento automático das portas:

Ativa ou desativa a função de travamento de todas as portas após o veículo atingir a velocidade de 15 km/h.

Travamento, destravamento e partida remotos

Resposta de destravamento remoto:

Ative ou desative o retorno de luz ao destravar.

Travamento remoto de uma porta

destravada: Ativa ou desativa a função de retravamento automático de portas quando a porta não é aberta após ter sido destravada.

Restaurar definições de fábrica

Todas as configurações retornam aos padrões de fábrica.

Luzes

Luzes externas	95
Luzes internas	98
Comandos das luzes	99

Luzes externas

Controles das luzes externas

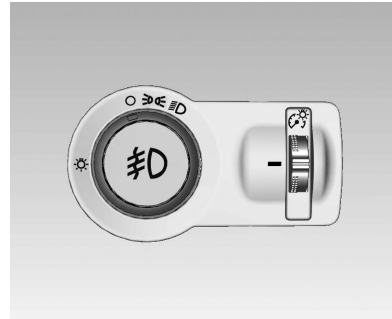

Gire o interruptor das luzes:

- O = Desligado
- ☀️D = As luzes laterais, luz da placa de licença e luzes do painel de instrumentos estão ligadas.
- ☀️D = Faróis

Quando as luzes estão ligadas, o indicador de controle ☀️D acende.

Indicador de controle ☀️D ⇨ 86.

Comutador farol alto/baixo

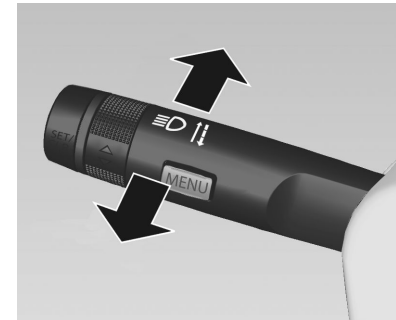

Os faróis altos só podem ser ligados se os faróis baixos estiverem ligados.

Para trocar os faróis baixos para faróis altos, empurre a alavanca do sinalizador de direção.

A luz ☀️D no painel de instrumentos acenderá se os faróis altos forem ligados enquanto a ignição estiver ligada.

Para trocar os faróis altos para faróis baixos, puxe a alavanca do sinalizador de direção para trás.

Indicador de controle ☀️D ⇨ 86.

⚠ Atenção

Sempre alterne os faróis altos para baixos quando se aproximar de veículos na direção contrária ou quando outros veículos se aproximarem. Os faróis altos podem cegar temporariamente outros motoristas, o que pode resultar em uma colisão.

Lampejador de farol alto



Para ativar o lampejador de farol alto, os faróis dianteiros devem estar ligados.

Para ativar o lampejador de farol alto, puxe a alavanca.

A alavanca retornará à posição normal quando for liberada. O farol alto permanecerá ligado enquanto a alavanca for mantida puxada para trás.

Sinalizador de advertência (pisca-alerta)



Acionado com o botão ⚠.
Ligado = Pressione ⚠.
Desligado = Pressione ⚠ novamente.

Quando o sinalizador de advertência (pisca-alerta) é ativado, a superfície vermelha do botão também pisca.

No caso de ativação do airbag, o pisca-alerta é ativado automaticamente.

Para desligar o pisca-alerta, pressione novamente o botão.

Sinalizadores de direção



Alavanca para cima = Indicador direito
Alavanca para baixo = Indicador esquerdo

Se a alavanca for movida além do ponto de resistência, o indicador permanecerá ligado. Quando o volante é movido de volta, o indicador é desativado automaticamente.

Para piscar algumas vezes, como ao trocar de pista, pressione a alavanca até sentir resistência e solte-a.

Mova a alavanca para o ponto de resistência e segure-a para indicação por mais tempo.

Desligue o indicador manualmente movendo a alavanca para a posição original.

Faróis de neblina

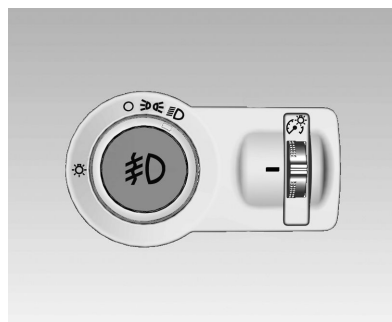

Acionado com o botão $\neq D$.

Para desligar, pressione o botão novamente.

Nota

Para operar as luzes dianteiras de neblina, a ignição deve estar ligada e as lâmpadas laterais ou os faróis devem estar ligados.

Indicador de controle $\neq D$ ⇨ 86.

Luzes de ré

As luzes de ré acendem quando a ignição está ligada e a marcha à ré é selecionada.

Faróis embaçados

A parte interna do compartimento das luzes pode embaçar brevemente em condições de tempo molhado e frio, em chuva pesada ou após a lavagem. A névoa desaparece rapidamente por si mesma. Ligue os faróis dianteiros para ajudar.

Luzes internas

Controle de iluminação do painel de instrumentos

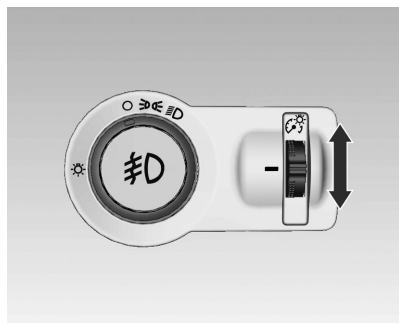

O painel de instrumentos acende quando a ignição é ligada.

O brilho pode ser ajustado quando as luzes externas estiverem ligadas.

Gire o botão para cima ou para baixo até que o brilho desejado tenha sido obtido.

Luzes internas

Luz de cortesia



Uso do interruptor basculante:

 = Automaticamente acende ou apaga gradativamente as luzes quando as portas são abertas, a chave é removida da ignição ou após um comando remoto de destravamento das portas.

 = Sempre ligada.

 = Sempre desligada.

⚠ Atenção

Evite utilizar as luzes de cortesia ao dirigir no escuro.

Um compartimento de passageiro iluminado reduz a visibilidade no escuro e poderá causar uma colisão.

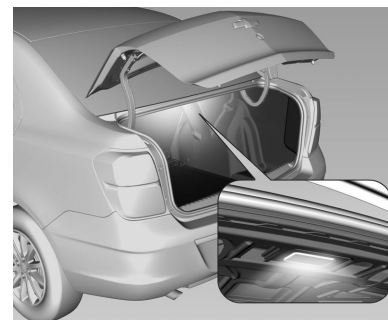

Luzes do porta-malas



A luz acende quando a tampa traseira é aberta e desliga automaticamente quando a tampa é fechada.

Luzes de leitura



Operadas com os botões  e .

⚠ Atenção

Evite utilizar as luzes internas ao dirigir no escuro. Um compartimento de passageiro iluminado reduz a visibilidade no escuro e poderá causar uma colisão.

Luzes do porta-luvas

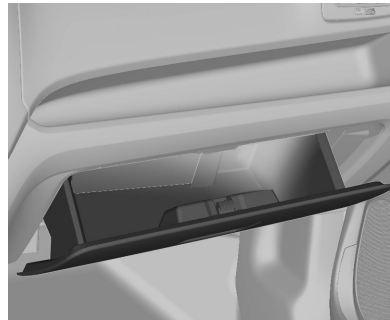

A luz é ligada quando o porta-luvas é aberto e desliga quando ele é fechado.

Comandos das luzes

Iluminação de entrada

Iluminação de boas vindas

As luzes internas são ativadas por um tempo curto ao destravar o veículo com o controle remoto. Esta função facilita a localização do veículo quando está escuro.

A iluminação desliga imediatamente quando a ignição é girada para a posição acessória.

Partida ⇨ 173.

Iluminação de entrada

Algumas luzes e interruptores internos também acenderão quando a porta do motorista for aberta.

Iluminação traseira do solo

As luzes da placa de licença são ligadas por um período quando a tampa traseira é aberta com o controle remoto

Iluminação para saída

As luzes iluminam a área adjacente por um tempo ajustável após sair do veículo.

Ligando

Ativação, desativação e duração das luzes nessa função podem ser alteradas nas Definições do Veículo.

Personalização do veículo ⇨ 93.

A luz de saída, na configuração padrão, permanece ativada por 30 segundos após a porta do motorista ser fechada.

1. Desligue a ignição.
2. Remova a chave de ignição.
3. Abra a porta do motorista.
4. Puxe a alavanca dos sinalizadores de direção.
5. Feche a porta do motorista.

A luz será desligada imediatamente se a alavanca do sinalizador de direção for puxado novamente.

Proteção de energia da bateria

Desligando as luzes elétricas

Para evitar a descarga da bateria quando a ignição está desligada, algumas das luzes internas são desligadas automaticamente após algum tempo.

Se for desligada a ignição com as luzes externas ligadas, elas automaticamente apagarão após alguns minutos.

Considere que as luzes externas acenderão novamente se forem acesas com a ignição desligada.

Conforto e conveniência

Introdução

Informações gerais

O sistema fornece Conforto e conveniência em seu carro usando a tecnologia mais recente.

O rádio pode ser facilmente usado registrando até 36 estações de rádio FM ou AM com os botões PRESET [1~6] para cada seis páginas.

O reproduzidor de CD integrado pode reproduzir discos de CD e MP3/WMA de áudio, e o reproduzidor de USB pode reproduzir dispositivos de armazenamento USB ou produtos iPod® conectados.

A função de conexão de telefone Bluetooth® permite o uso de ligações telefônicas sem fio viva-voz, bem como a reprodução de músicas do telefone.

Conecte um reproduzidor de músicas portátil à entrada de som externo e divirta-se com o som rico do sistema de Conforto e conveniência.

O processador de som digital fornece vários modos de equalização predefinidos para otimização do som.

O sistema pode ser facilmente ajustado com o dispositivo de ajuste cuidadosamente projetado, monitor inteligente e regulador de menu multifuncional.

- A seção **Visão geral** fornece uma visão geral simples das funções do sistema de Conforto e conveniência e um resumo de todos os dispositivos regulamentares.
- A seção **Operação** explica os controles básicos do sistema de Conforto e conveniência.

Exibição da tela

[Tela inicial]

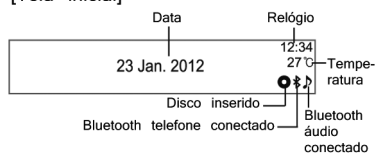

[Tela do rádio]

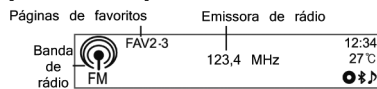

[Tela inicial]

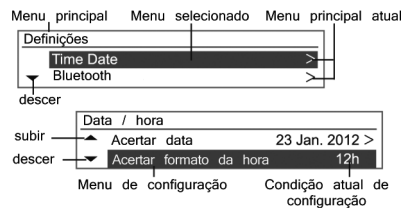

A exibição da tela poderá diferir da exibição do manual, pois a maioria das exibições de tela diferem de acordo com a configuração do dispositivo e a especificação do veículo.

Dispositivo antifurto

O sistema de Conforto e conveniência tem um sistema de segurança eletrônico instalado para impedir furtos.

O sistema de Conforto e conveniência só funciona no veículo em que foi primeiramente instalado e não pode ser usado em caso de furto.

Visão geral dos dispositivos de controle

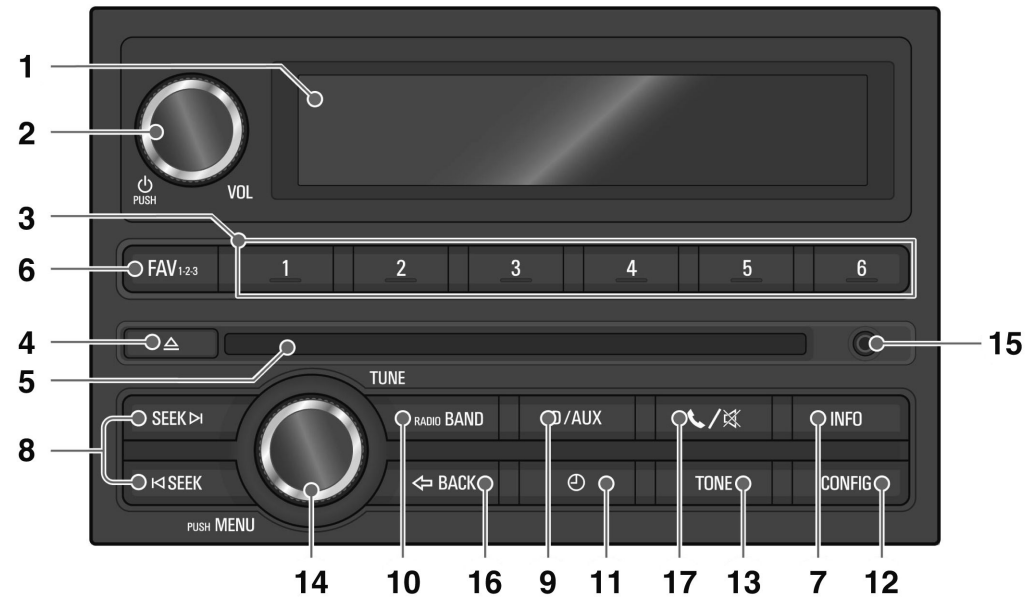

1. **Visor**

Visor para estado e informação de reprodução/recepção/menu.

2. O botão **LIGAR/VOLUME** com botão de controle

- ◆ Ligue e desligue pressionando esse botão
- ◆ Gire o botão de controle para ajustar o volume

3. Botões predefinidos **PRESET [1~6]**

- ◆ Mantenha pressionado qualquer um desses botões para adicionar a estação de rádio atual à sua página de estações favoritas.
- ◆ Mantenha pressionado qualquer um desses botões para selecionar o canal relacionado com o respectivo botão.

4. Botão **EJETAR**

Pressione este botão e remova o disco.

5. **Abertura do disco**

Essa é a abertura na qual os discos compactos são inseridos ou removidos.

6. Botão **FAVORITO [FAV1-2-3]**

Pressione esse botão para selecionar a página salva nos canais favoritos.

7. Botão **INFORMAÇÕES [INFO]**

- ◆ Pressione esse botão para ver as informações do arquivo quando estiver usando os modos de reprodução de CD/MP3/USB/iPod®.
- ◆ Veja informações sobre uma estação de rádio e a música sendo reproduzida ao utilizar a função de rádio.

8. Botões **◀SEEK▶**

- ◆ Pressione esses botões quando estiver usando o rádio para procurar estações com uma recepção clara. A frequência de recepção pode ser manualmente escolhida pressionando e segurando esses botões.

- ◆ Pressione esses botões enquanto estiver usando o modo de reprodução de CD/MP3/USB/iPod® para reproduzir a próxima música ou a música anterior.

- ◆ Esses botões podem ser mantidos pressionados enquanto estiver usando o modo de reprodução de CD/MP3/USB/iPod® para rapidamente avançar ou retroceder nas músicas em execução.

9. Botão **CD/AUX**

Pressione esse botão para selecionar a função de áudio CD/MP3/AUX ou USB/iPod®/Bluetooth®

10. Botão **RADIO BAND**

Selecione a faixa FM ou AM do rádio.

11. Botão **RELÓGIO**

Pressione esse botão para ajustar o formato da hora e o formato da data.

12. Botão **CONFIG**

Pressione esse botão para entrar no menu de configuração do sistema.

13. Botão **TONE**

Pressione esse botão para ajustar/selecionar o modo de configuração do som.

14. Botão **MENU-TUNE**

- ◆ Pressione esse botão para mostrar o menu atual de função ou selecionar/praticar configuração de conteúdo e valores de configuração.
- ◆ Gire o botão para mover/mudar o conteúdo ou os valores de configuração.

15. Porta **AUX**

Conecte um dispositivo externo de som a essa porta.

16. Botão **BACK**

- ◆ Cancele o conteúdo de entrada ou retorne ao menu anterior.

17. Botão **TELEFONE/MUDO**

- ◆ Pressione esse botão para ativar o modo Bluetooth®.
- ◆ Mantenha pressionado para desligar ou ligar a função mudo.

Controles de áudio do volante

Controle de áudio do volante

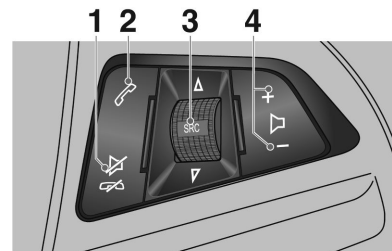

1. Botão **Mudo/desligar**

Pressione o botão em qualquer modo de reprodução de música

para ligar e desligar a função Mute. No modo conectado, é possível pressionar esse botão para rejeitar chamadas e finalizar a chamada.

2. Botão **Ligar**

- ◆ Pressione o botão para atender uma chamada ou entrar no modo de seleção de rediscagem.

- ◆ Mantenha pressionado o botão para entrar no registro de chamadas realizadas ou para alternar entre o modo viva-voz e o modo de chamada particular durante uma chamada.

3. Botão/botão de controle **Fonte** [SRC]

- ◆ Pressione o botão para selecionar um modo de reprodução de som.
- ◆ Gire o botão de controle para alterar as estações de rádio registradas ou a música que está sendo reproduzida.

4. Botões **Volume [+ -]**

- ◆ Pressione o botão + para aumentar o volume.
- ◆ Pressione o botão - para diminuir o volume.

Funcionamento

Botões e controle do dispositivo

O sistema de Conforto e conveniência é operado usando os botões de função, controles e o menu indicado no monitor.

Ligar/desligar o sistema

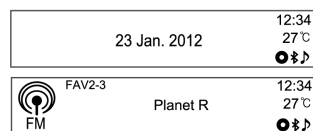

Pressione o botão **LIGAR/VOLUME** para ligar o sistema.

Ligá-lo reproduzirá a estação de transmissão ou música selecionada anteriormente. No entanto, ela será diferente para áudio Bluetooth®, dependendo do dispositivo.

Pressione o botão **LIGAR/VOLUME** para desligar o sistema.

Desligando automaticamente

Quando a chave de ignição estiver na posição desligada, ligar o sistema de Conforto e conveniência usando o botão **LIGAR/VOLUME** desligará automaticamente o sistema de Conforto e conveniência 10 minutos depois da última operação do usuário.

Controle do volume

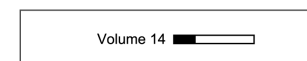

Gire o botão de controle **LIGAR/VOLUME** para ajustar o volume.

- O volume atual do som é indicado.
- Ligar o sistema de Conforto e conveniência definirá o nível do volume para a seleção anterior (quando for menor do que o volume máximo inicial)

Controle automático do volume

Quando a configuração de volume do som compensado pela velocidade começar a operar, o volume será automaticamente controlado de acordo com a velocidade do veículo para atenuar o ruído do motor e dos pneus. Consulte Configuração do sistema → Configurações do rádio → Volume automático.

Limite do volume por temperatura alta

Se a temperatura interna do rádio estiver muito alta, o sistema de Conforto e conveniência limitará o volume máximo controlável. Se necessário, o volume será automaticamente reduzido.

Configurações de tom

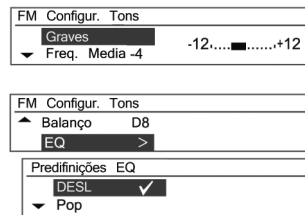

No menu de configuração de tom, recursos de som podem ser configurados diferentemente de acordo com as funções de áudio FM/AM e de cada reproduzidor de áudio. Pressione o botão **TONE** ao usar o modo de funcionamento relevante. Gire o botão de controle **MENU-TUNE** para selecionar o modo de controle de tom desejado e, a seguir, pressione o botão **MENU-TUNE**.

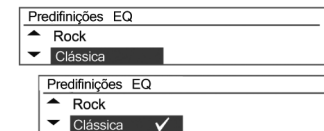

Gire o botão de controle **MENU-TUNE** para selecionar o valor de controle de tom desejado e, a seguir, pressione o botão **MENU-TUNE**. É possível redefinir o item atualmente selecionado mantendo pressionado o botão **MENU-TUNE** no modo de configuração de tom ou redefinir todos os itens no modo de configuração de tom mantendo pressionado o botão **TONE**.

Menu de configuração de tom









- Baixo: Ajuste o nível de baixo de -12 a +12.
- Intermediário: Ajuste o nível intermediário de -12 a +12.
- Agudo: Ajuste o nível de agudo de -12 a +12.
- Fader: Ajuste o balanço dos alto-falantes dianteiro/traseiro de dianteiro 15 para traseiro 15.
- Balanço: Ajuste o balanço dos alto-falantes esquerdo/direito de esquerdo 15 para direito 15.
- EQ (Equalizador): Selecione ou desligue o estilo de som (OFF ↔ Pop ↔ Rock ↔ Classical ↔ Talk ↔ Country).

Selecionar função

Rádio FM/AM

Pressione o botão **RADIO BAND** para selecionar rádio FM ou AM. Pressione o botão **MENU-TUNE** para abrir o menu FM/AM que inclui opções para selecionar estações de transmissão.

Entrada de reprodução de áudio de CD/MP3/USB/iPod®/Bluetooth® ou de som externo (AUX)

Audio CD		Faixa 1	00:02	12:34 27°C	  
MP3 CD		Nome do artista Música	Faixa 1	00:02	12:34 27°C
AUX		AUX1			12:34 27°C
USB		Nome do artista Música	Faixa 1	00:02	12:34 27°C
iPod		Nome do artista Música	Faixa 1	00:02	12:34 27°C

Pressione repetidamente o botão CD/AUX para escolher as funções do reprodutor de áudio, a função AUX para discos CD/MP3 ou o reprodutor de áudio conectado USB, iPod® ou Bluetooth®. (CD/MP3 → AUX → USB ou iPod® Bluetooth® audio → CD/MP3 →....).

Áudio/MP3	Menu CD	
CD	Repr. alert. canções	Desat.
	Repetir	Desat.
USB	Menu USB	
	Repr. alert. canções	Desat.
	Repetir	Desat.
Rádio	Menu FM	
	Lista de favoritos	>
	Lista de estações	>

Pressione o botão **MENU-TUNE** para abrir o menu com opções para a função relevante ou o menu do dispositivo relevante (exceto áudio Bluetooth®).

Dispositivo de telefone viva-voz Bluetooth®

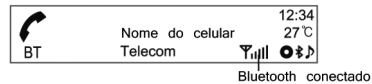

Pressione o botão **TELEFONE/MUDO** para selecionar a função de telefone viva-voz Bluetooth®.



Pressione o botão **TELEFONE/MUDO** para abrir Bluetooth® com opções para a função relevante.

Personalização

Principais botões/Botão de controle

Os botões e o botão de controle usados na configuração do sistema são os seguintes.

(12) Botão CONFIG

Pressione esse botão para entrar no menu de configuração do sistema.

(14) Botão MENU-TUNE

- Gire o botão de controle para mover para o menu ou definir um item.
- Pressione o botão para selecionar/ acessar a tela de controle detalhado fornecida pelo menu ou item de configuração atual.

(16) Botão ↵ BACK

Cancelar o item de entrada ou retornar ao menu/tela anterior.

Como usar o menu de configuração para personalização

Menus e funções de configuração podem diferir de acordo com o modelo do carro.

110 Conforto e conveniência

[Exemplo] Configuração do sistema
→ Configurar data e hora →
Configuração de hora: 25 de janeiro
de 2012

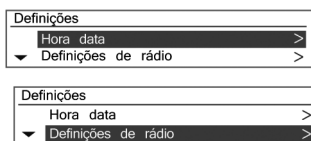

Pressione o botão **CONFIG** para acessar o menu **Configuração do sistema**.

Ao girar o botão **MENU-TUNE**, é possível mover-se para o menu de configuração desejado. A seguir, pressione o botão **MENU-TUNE** para confirmar.

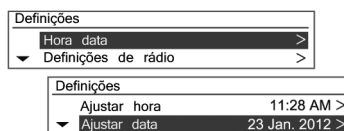

- Uma lista detalhada do menu de configuração relevante ou estado de funcionamento é exibido.
- Se houver uma lista adicional detalhada abaixo da lista detalhada relevante anterior, é possível repetir esta ação.

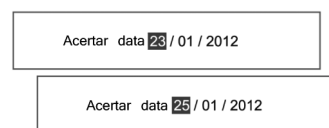

Gire o botão **MENU-TUNE** para chegar ao valor de configuração ou estado de funcionamento desejado e, a seguir, pressione o botão **MENU-TUNE**.

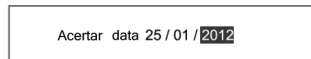
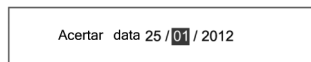

- Se a lista detalhada relevante for composta de vários itens, repita esta ação.
- Ao definir/insérer o valor de configuração relevante ou o estado de funcionamento, ele será alterado.

[Configurações de idioma]

Selecione inglês, espanhol, francês ou português.

[Hora Data]



- **Acertar hora:** Ajuste manualmente as horas e minutos atuais.
- **Acertar data:** Ajuste manualmente o ano/mês/dia.
- **Definir formato da hora:** Selecione a exibição de 12h ou 24h.
- **Definir formato da data:** Defina o formato de exibição da data.
AAAA.MM.DD: 2012 Jan. 23
DD/MM/AAAA: 23 Jan. 2012
MM/DD/AAAA: Jan. 23 2012

[Configurações do rádio]



- **Controle automático do volume:** Defina desligado/baixo/médio/alto
- **Nível máximo volume inicial:** Defina manualmente o limite máximo do volume inicial.
- **Emissoras favoritas:** Defina manualmente os números de páginas dos favoritos.

[Configurações Bluetooth]



Bluetooth: Acesse o menu Bluetooth®.

- **Ativação:**
Selecione ligado ou desligado.
- **Lista de dispositivos:**
Selecione o dispositivo desejado e selecione/conecte/separe ou exclua.

- **Parear dispositivo:**
Tente parear um novo dispositivo Bluetooth®.
- **Alterar código Bluetooth:**
Altere/defina manualmente o código Bluetooth®.

Restaurar definições de fábrica:
Restaure os valores de configuração iniciais de volta às configurações de fábrica.

[Definições do veículo]
Não é possível usar esta configuração sem que a chave de ignição esteja na posição 2.

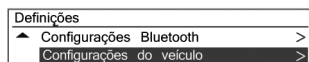

Definições de Conforto

Volume alerta sonoro: Selecione normal ou elevado.

Iluminação ambiente exterior
Iluminação à saída do veículo:

Selecione Desativado / 30 segundos / 1 minuto / 2 minutos.

Travamento de portas

- **Travamento automático de portas:**
Selecione ativado ou desativado.

Travamento, destravamento, partida remota

- **Apenas luzes:**
Selecione ativado ou desativado.

Restaurar definições de fábrica:
Selecione Não ou Sim.

Rádio

Rádio AM/FM

Antes de usar o rádio AM-FM

Principais botões/botão de controle, botão

(10) Botão **RADIO BAND**

Selecione a faixa FM ou AM do rádio.

(14) Botão **MENU-TUNE** com controle

- Gire este botão de controle para encontrar manualmente uma frequência de transmissão.
- Pressione este botão de controle para acessar a tela do menu no modo atual.

(16) Botão **BACK**

Cancelar o item de entrada ou retornar ao menu/tela anterior.

(8) Botões **◀SEEK▶**

- Pressione este botão para procurar automaticamente estações de rádio disponíveis.
- Pressione e segure este botão para alterar a frequência de rádio conforme desejado e, a seguir, solte o botão para parar na frequência atual.

(6) Botão **FAVORITO [FAV1-2-3]**

Pressione este botão para mover pelas páginas de estações de rádio favoritas salvas. O número de páginas disponíveis pode ser definido em "Configuração do sistema → Configurações do rádio → Emissoras favoritas".

(3) Botões predefinidos **PRESET [1 ~ 6]**

- Pressione e segure qualquer um dos botões **PRESET** para registrar a estação de rádio atual naquele botão.
- Pressione este botão para selecionar a estação registrada no botão **PRESET**.

(11) Botão **RELÓGIO**

114 Conforto e conveniência

Pressione esse botão para ajustar a hora/data/ formato da hora e formato da data.

(7) Botão **INFORMAÇÕES [INFO]**

Visualize as informações ao usar os modos de reprodução CD/MP3/USB/iPod®.

Ouvindo uma estação de rádio

Procurando estações de rádio

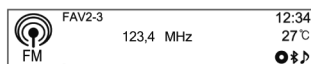

Pressione repetidamente o botão **RADIO BAND** para escolher transmissão FM ou AM.

A estação de transmissão escolhida anteriormente será recebida.

Procura automática de estação

Pressione os botões **◀SEEK▶** para procurar automaticamente estações de rádio disponíveis com boa recepção.

Buscando

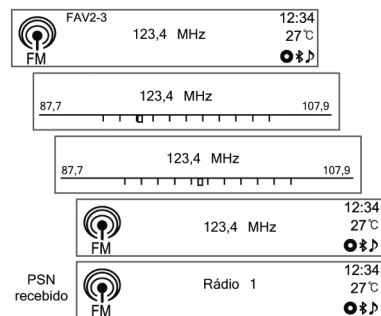

Pressione e segure o botão **◀SEEK▶** para mudar rapidamente a frequência e, a seguir, solte o botão na frequência desejada.

Procurando manualmente uma estação transmissora

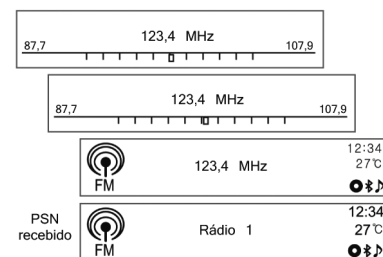

Gire o botão de controle, botão **MENU-TUNE** para encontrar manualmente a frequência de transmissão desejada.

Uso dos botões PRESET

Registrando botões PRESET

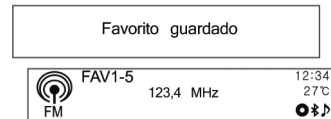

Pressione o botão **FAVORITO [FAV1-2-3]** para selecionar a página desejada de favoritos salvos.

Pressione e segure qualquer um dos botões PRESET [1 ~ 6] para registrar a estação de rádio atual para aquele botão da página de favoritos selecionada.

- Até seis páginas de favoritos podem ser salvas e cada página pode armazenar até seis estações de rádio.

- É possível configurar o número de páginas favoritas em uso em "Configuração do sistema → Configurações do rádio → Emissoras favoritas (Nº máximo de páginas de favoritos)".
- Se uma nova estação de rádio for registrada em um botão **PRESET [1 ~ 6]** previamente registrado, seu conteúdo anterior será excluído e substituído pela nova estação de rádio sendo salva.

Ouvir diretamente com o botão PRESET

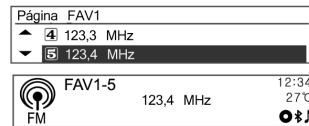

Pressione repetidamente **FAVORITO [FAV1-2-3]** para selecionar a página predefinida FAV (favoritos) desejada.

As informações da estação transmissora número 1 da página predefinida FAV selecionada serão exibidas.

Pressione um dos botões **PRESET [1 ~ 6]** para ouvir diretamente a estação de rádio salva naquele botão.

Como usar o menu do rádio

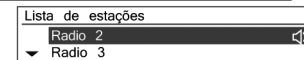

Pressione o botão **MENU-TUNE** para exibir o menu do rádio. Gire o botão **MENU-TUNE** para mover para o item de menu desejado e, a seguir, pressione o botão **MENU-TUNE** para selecionar o item relevante ou exibir o menu detalhado do item.

Menu AM/FM → Lista de favoritos

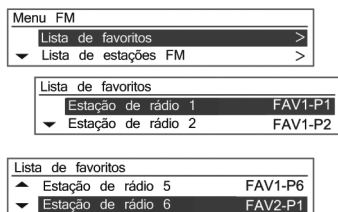

Selecione FM/AM com o botão **RADIO BAND**, pressione o botão **MENU-TUNE** duas vezes e gire o botão **MENU-TUNE** para mover para a lista de favoritos.

Quando o item desejado for exibido, pressione o botão **MENU-TUNE** para receber o canal de transmissão relevante.

Menu AM/FM → Lista de estações FM/AM

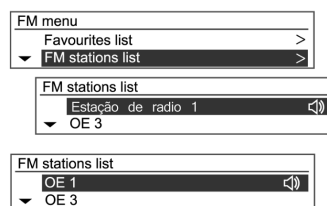

Pressione o botão **MENU-TUNE**, gire o botão **MENU-TUNE** para Lista de estações AM / FM e pressione o botão **MENU-TUNE** novamente.

Nos casos em que um canal de transmissão tenha sido salvo, uma busca automática será realizada.

Todos os canais de transmissão disponíveis podem ser vistos girando o botão **MENU-TUNE**.

Menu AM/FM → Atualizar lista de estações FM/AM

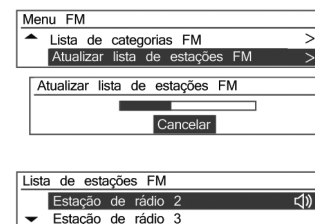

Pressione o botão **MENU-TUNE** e gire o botão **MENU-TUNE** para atualizar a lista de estações FM/AM. Para iniciar o processo, pressione o botão **MENU-TUNE**.

- A atualização da lista de transmissão FM/AM prosseguirá.
- Durante a atualização da lista de transmissão FM/AM, pressione o botão **MENU-TUNE** ou o botão ↵ **BACK** para interromper as alterações.



Nota
Este equipamento opera em caráter secundário, ou seja, ele não tem proteção contra interferências prejudiciais, mesmo de estações do mesmo tipo, e não pode causar interferência em sistemas que funcionam em caráter primário.

Suporte de antena fixo

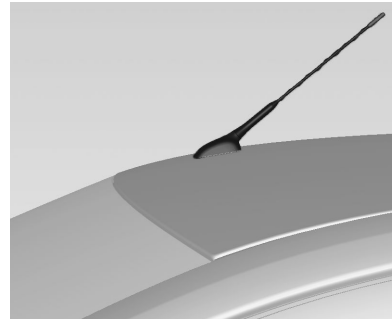

Para remover a antena do teto, gire-a no sentido anti-horário. Para instalar a antena do teto, gire-a no sentido horário até que esteja totalmente apertada.

Cuidado

Assegure-se de remover a antena antes de entrar em um local com um teto baixo, do contrário ela pode ficar danificada.

Entrar no lavador automático de carros com a antena instalada pode resultar em dano à antena ou ao painel do teto. Certifique-se de remover a antena antes de entrar no lavador automático de carros.

Leitores de áudio

Reprodutor de CD

O reprodutor de CD/MP3 deste sistema pode reproduzir discos de áudio CD e MP3/WMA.

Antes de usar o reprodutor de CD

Informações importantes sobre CDs de áudio e CDs de MP3/WMA

Cuidado
<p>Sob nenhuma circunstância, coloque DVDs, CDs únicos com diâmetro de 8 cm ou CDs com formatos diferentes no player de áudio.</p> <p>Não coloque adesivos em CDs. Esses discos podem ficar presos na unidade de CD e danificá-la. Neste caso, será necessária a substituição do dispositivo.</p>

- Um reprodutor de CD/MP3 com função antipirataria poderá não aceitar um disco que não seja compatível.
- Discos CD-R e CD-RW que tenham sido gravados manualmente são frequentemente manuseados com menos cuidado do que discos originais. Discos CD-R e CD-RW gravados manualmente deverão ser manuseados com cuidado especial.
- Discos CD-R e CD-RW gravados manualmente podem não ser reproduzidos adequadamente ou não serem reproduzidos. Em tais casos, isto não é um problema com o dispositivo.
- Ao trocar um disco, cuide para não deixar impressões digitais no lado da gravação.
- Depois de remover o disco do CD/MP3 player, assegure-se de imediatamente colocar o disco em uma capa para evitar que seja danificado ou arranhado com poeira.

- Se houver poeira ou líquido em sua superfície, isso poderá fazer com que a lente fique borrada.
- Proteja o disco contra o calor e a exposição à luz direta.

Tipos de discos utilizáveis

- Este produto pode reproduzir discos de áudio CD/MP3/WMA.
 - ◆ CD-DA: CD-R/CD-RW.
 - ◆ MP3/WMA: CD-R/CD-RW/CD-ROM.
- Os arquivos MP3/WMA abaixo não podem ser reproduzidos.
 - ◆ Arquivos codificados no padrão MP3i (MP3 interactive) ou MP3 PRO.
 - ◆ Arquivos MP3/WMA não padrão.
 - ◆ Arquivos MP3 que não estejam no formato MPEG1 Layer3.

Cuidados ao usar um disco

- Não use qualquer um dos discos descritos abaixo. O uso excessivo desses discos no reprodutor poderá causar problemas.

- ◆ Discos com etiquetas, adesivos ou célula protetora afixados.
- ◆ Discos afixados com um rótulo impresso em impressora de jato de tinta.
- ◆ Discos gravados com dados além da capacidade padrão.
- ◆ Discos com rachaduras, arranhões ou que estejam amassados poderão não ser reproduzidos adequadamente.
- ◆ Um disco de 8 cm ou um disco não circular (quadrangular, pentagonal, oval).
- Não coloque nada além de discos na abertura para discos, pois isto poderá causar danos.
- O reproduzidor de discos poderá não funcionar adequadamente se o aquecedor for ligado em clima frio, devido à umidade que é acumulada dentro do dispositivo. Se isto for um problema, mantenha o produto desligado por cerca de uma hora antes do uso.

- A reprodução poderá ser interrompida caso o veículo seja sacudido durante a condução em estradas irregulares.
- Não remova ou insira o disco de forma forçada, nem o bloqueie com a mão enquanto ele estiver sendo ejetado.
- Insira o disco com o lado impresso virado para cima. Ele não poderá ser reproduzido se for inserido do lado contrário.
- Não toque o lado da gravação com a mão ao manusear o disco (o lado sem impressão ou decoração).
- Coloque os discos que não estiverem em uso nas caixas e mantenha-os em um local não exposto à luz direta ou alta temperatura.
- Não manche o disco com substâncias químicas. Limpe discos sujos com um pano macio e úmido, limpando do centro para a borda.

Cuidados ao usar discos CD-R/RW

- Ao usar discos CD-R/CD-RW, só poderão ser usados discos que foram "finalizados".
- Discos que forem criados com um PC poderão não ser reproduzidos de acordo com a configuração do aplicativo e do ambiente.
- Discos CD-R/CD-RW, especialmente discos em lote, poderão não funcionar se forem expostos à luz direta ou alta temperatura, ou se forem mantidos dentro do carro por um longo tempo.
- O título e outras informações de texto gravadas em discos CD-R/CD-RW poderão não ser exibidas neste dispositivo.
- Discos CD-RW poderão ter tempos de carregamento maiores do que discos CDs ou CD-R.
- Arquivos de música danificados podem ser cortados durante a reprodução ou não serem reproduzidos.

120 Conforto e conveniência

- Alguns discos antipirataria poderão não ser reproduzidos.
- Um disco MP3/WMA pode ter no máximo 512 arquivos em cada um dos 10 níveis de pastas e o máximo de 999 arquivos podem ser reproduzidos.
- Este sistema só pode reconhecer discos MP3/WMA criados em ISO-9660 nível 1/2 ou no sistema de arquivos Joliet. (Ele não suporta o sistema de arquivos UDF).
- Arquivos MP3/WMA não são compatíveis com transmissão de dados de gravação de pacotes.
- O disco no qual os arquivos MP3/WMA e os dados de áudio (CDDA) forem gravados poderá não ser reproduzido se for um CD extra ou um CD de modo misto.
- Os nomes de arquivos/pastas podem ser utilizados de acordo com o tipo de armazenamento do disco conforme a seguir, incluindo os quatro caracteres de nome de extensão de arquivo (.mp3).

- ◆ ISO 9660 Nível 1: máximo de 12 caracteres.
- ◆ ISO 9660 Nível 2: máximo de 31 caracteres.
- ◆ Joliet: Máximo de 64 caracteres (um byte).
- ◆ Nome de arquivo longo do Windows: Máximo de 28 caracteres (um byte).

Cuidados ao usar arquivos de música MP3/WMA

- Esse produto pode reproduzir arquivos MP3/WMA com extensões .mp3, .wma (letras minúsculas) ou .MP3 e .WMA (letras maiúsculas).
- Os arquivos MP3 que podem ser reproduzidos por este produto são os seguintes:
 - ◆ Taxa de transferência bits: 8 kbps ~ 320 kbps.
 - ◆ Frequência de amostragem: 48 kHz, 44,1 kHz, 32 kHz (para MPEG-1), 24 kHz, 22,05 kHz, 16 kHz (para MPEG-2).

- Apesar de este produto poder reproduzir arquivos com uma taxa de transferência de bits de 8kbps ~ 320kbps, arquivos com uma taxa de transferência de bits superior a 128 kbps resultarão em som de alta qualidade.
- Este produto pode exibir informações de etiqueta ID3 (Versões 1.0, 1.1, 2.2, 2.3 or 2.4) de arquivos MP3, como o nome do álbum e o artista.
- Para exibir informações do álbum (título do disco), faixa (título da faixa) e artista (artista da faixa), o arquivo deverá ser compatível com os formatos de etiqueta ID3 V1 e V2.
- Esse produto pode reproduzir arquivos MP3 que usam VBR. Quando um MP3 do tipo VBR estiver sendo reproduzido, o tempo restante mostrado pode ser diferente do tempo restante real.

Ordem de reprodução de arquivos de música

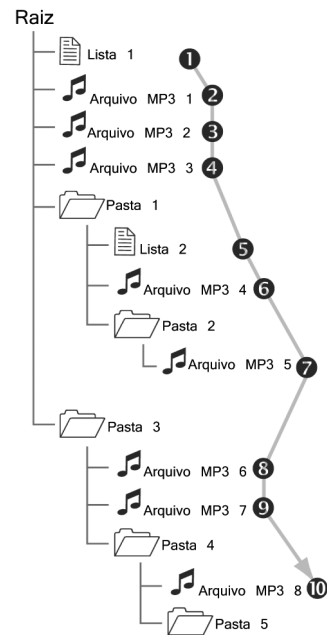

Reprodução de CD/MP3

Principais botões/controles

(9) Botão **CD/AUX**

Selecione o reproduutor de CD ou MP3.

(14) Botão **MENU-TUNE** com controle

- Gire o botão de controle para mover para a lista de faixas, menu ou itens de informações sobre a faixa MP3/WMA.

- Pressione o botão/controle para exibir a tela de menu do item atual ou modo atual.

(8) Botões **◀SEEK▶**

- Pressione esses botões para reproduzir a faixa anterior ou a faixa seguinte.

- Pressione e segure esses botões para avançar ou retroceder rapidamente a faixa, e solte para reproduzir na velocidade normal.

(4) Botão **EJETAR**

Ejeta o disco.



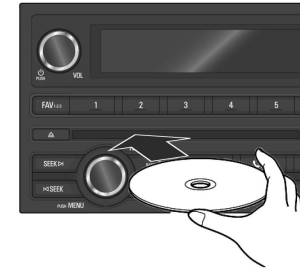

(7) Botão **INFORMAÇÕES [INFO]**

Exibe informações sobre a faixa sendo reproduzida.





Inserir disco



Insira o disco a ser reproduzido com a superfície impressa virada para cima na abertura de inserção do disco.

Audio CD		Faixa 1	00:02	12:34 27°C	 
MP3 CD		Nome do artista Música	Faixa 1	00:02	12:34 27°C

- Quando a leitura das informações do disco estiver concluída, ele será automaticamente reproduzido a partir da faixa 1.
- Quando um disco ilegível for inserido, ele será automaticamente ejetado com a exibição de uma mensagem de erro do disco e, a seguir, o sistema alternará para a função usada anteriormente ou o rádio FM.

Audio CD		Track 12	01:34	12:34 27°C	 
MP3 CD		Nome do artista Música	Track 4	01:23	12:34 27°C

- Quando um disco a ser reproduzido já estiver inserido, pressione repetidamente o botão CD/AUX para selecionar a reprodução de CD/MP3.
- Se não houver disco a ser reproduzido, "sem disco" será exibido na tela e a função não será selecionada.
 - A faixa que foi reproduzida anteriormente será automaticamente reproduzida.

Ejetar disco

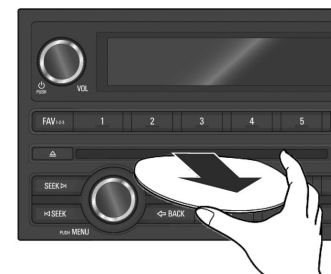

Para ejetar o disco, pressione o botão **EJETAR** para remover o disco.

- Quando disco for ejetado, o sistema automaticamente alternará para a função usada anteriormente ou para o rádio FM.
- O disco será automaticamente inserido de volta se não for retirado após algum tempo.

Mudando a faixa em reprodução

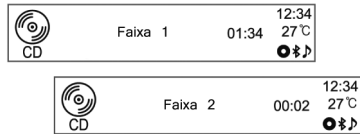

Pressione os botões ◀**SEEK**▶ no modo de reprodução para reproduzir a faixa anterior ou a próxima faixa.



Ou gire o botão de controle **MENU-TUNE** para mover para a lista de faixas a reproduzir e, a seguir, pressione o botão **MENU-TUNE** para mudar instantaneamente.

Mudando a posição em reprodução

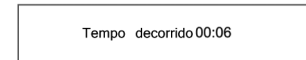

Pressione e segure os botões ◀**SEEK**▶ durante o modo de reprodução para retroceder ou avançar rapidamente na música. Solte o botão para retomar a reprodução em velocidade normal. O volume será ligeiramente reduzido durante o retrocesso e o avanço rápidos e o tempo de reprodução será exibido.

Visualizar informações sobre a faixa em reprodução

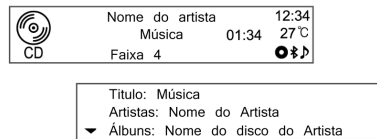

Pressione o botão **INFORMAÇÕES [INFO]** no modo de reprodução para exibir informações sobre a faixa sendo reproduzida. Se não houver informações sobre a faixa em reprodução para CDs de áudio, o sistema exibirá "Sem informação".

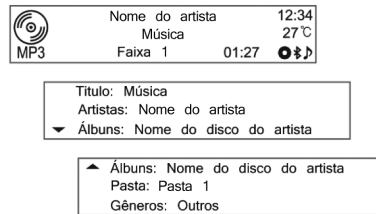

Para faixas MP3/WMA, mais informações podem ser visualizadas girando o botão de controle **MENU-TUNE** a partir da exibição de informações da faixa.

- As informações exibidas incluem o nome do arquivo, nome da pasta e informações de etiqueta ID3 salvas com a música.
- Se informações incorretas de etiqueta ID3 (por exemplo, artista, título da música) foram adicionadas a arquivos MP3/WMA antes de serem gravados em disco, essas informações serão exibidas pelo sistema de Conforto e

conveniência na forma em que se encontram. Informações incorretas de etiqueta ID3 não podem ser modificadas ou corrigidas no sistema de Conforto e conveniência (etiquetas ID3 só podem ser corrigidas em um PC).

As informações de músicas expressas em símbolos especiais ou em idiomas indisponíveis poderão ser exibidas como "----" ou não serem exibidas.

Usando o menu do CD

Mudando o modo de reprodução

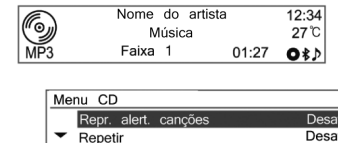

No modo de reprodução, pressione o botão **MENU-TUNE** para exibir o menu do CD.



Gire o controle **MENU-TUNE** para selecionar as funções de reprodução aleatória ou repetida e, a seguir, pressione o botão **MENU-TUNE** para ativar ou desativar as funções relevantes.

Menu do CD → Lista de faixas



Para discos de CD de áudio, gire o botão de controle **MENU-TUNE** no menu do CD para mover para a lista de faixas e, a seguir, pressione o botão **MENU-TUNE**.

Gire o botão de controle **MENU-TUNE** para encontrar a lista de faixas desejadas e, a seguir, pressione o botão **MENU-TUNE** para reproduzir a faixa selecionada.

Menu do CD → Lista de faixas

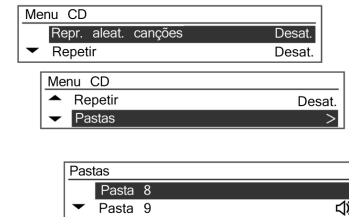

Para discos de MP3/WMA, gire o botão de controle **MENU-TUNE** no menu do CD para mover para a pasta desejada e, a seguir, pressione o botão **MENU-TUNE**.

Gire o botão de controle **MENU-TUNE** para mover para a pasta desejada e, a seguir, pressione o botão **MENU-TUNE**.

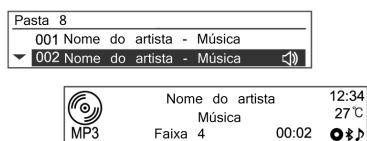

Gire o botão de controle **MENU-TUNE** para encontrar a faixa desejada e, a seguir, pressione o botão **MENU-TUNE** para reproduzir a faixa selecionada da pasta selecionada.

Menu do CD → Procurar...



Para discos de MP3 [WMA], gire o botão de controle **MENU-TUNE** no menu do CD para mover para o item desejado e, a seguir, pressione o botão **MENU-TUNE**.

- Depois que o sistema ler as informações do disco, a primeira música da lista de reprodução [iP] será exibida.
- Se não houver arquivos de música na lista de reprodução [iP], a primeira música de cada artista [iA] será exibida.

No entanto, poderá levar algum tempo para ler o disco, dependendo do número de arquivos de música.

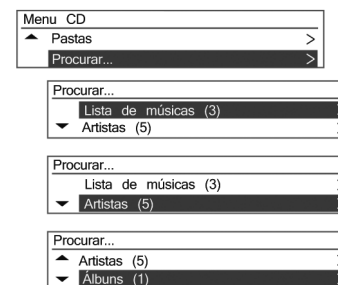

Pressione o botão **MENU-TUNE** novamente e, no item de pesquisa exibido, gire o controle **MENU-TUNE** para selecionar o modo de reprodução desejado.

O número de músicas relevantes será exibido por Lista de reprodução [iP]/Artista [iA]/Álbum [iL]/Título [iS]/Gênero [iG].

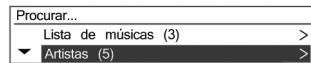

Gire o botão de controle **MENU-TUNE** para mover para o item de classificação detalhado e, a seguir, pressione o botão **MENU-TUNE**.

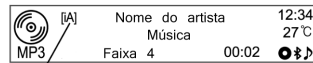

- Classificação de música e conteúdo
 - [iP]: Lista de músicas [iA]: Artistas
 - [iL]: Álbuns [iS]: Músicas
 - [iG]: Gêneros [iO]: Podcast (iPod)

Gire o botão de controle **MENU-TUNE** para encontrar o título da faixa desejada e, a seguir, pressione o botão **MENU-TUNE** para reproduzir a faixa selecionada.

Dispositivos auxiliares

Reprodutor de USB

Cuidados ao usar dispositivos USB

- Não é garantida a operação se o HD interno do dispositivo de armazenamento USB ou cartão de memória CF ou SD for conectado utilizando um adaptador USB. Utilize um dispositivo de armazenamento USB do tipo memória flash.
- Tome precauções para evitar a descarga de eletricidade estática ao conectar ou desconectar a USB. Se conexão e desconexão forem efetuadas muitas vezes em um curto espaço de tempo, isso pode acarretar problemas no uso do dispositivo.

- Para desconectar o dispositivo USB, use o "USB Menu → Retirar USB" utilizando o botão **MENU-TUNE** para remover a USB. A operação não é garantida se o terminal de conexão do dispositivo USB não for de metal.
- Conexão com dispositivos de armazenamento USB do tipo i-Stick podem ser falhos devido à vibração do veículo, de modo que sua operação não pode ser garantida.
- Tenha cuidado para não tocar o terminal de conexão USB em qualquer objeto ou partes de seu corpo.
- O dispositivo de armazenamento USB apenas pode ser reconhecido quando formatado no formato de arquivo FAT16/32. Apenas dispositivos com tamanho de unidade de alocação de 512 byte/setor ou 2048 byte/setor podem ser utilizados. NTFS ou outros sistemas não são reconhecidos.

128 Conforto e conveniência

- De acordo com o tipo e capacidade do dispositivo de armazenamento USB e o tipo de arquivo armazenado, o tempo de reconhecimento dos arquivos pode diferir. Isso não é um problema com o produto nesse caso, de modo que é necessário esperar o processamento dos arquivos.
- Arquivos em alguns dispositivos de armazenamento USB podem não ser reconhecidos por problemas de compatibilidade, e conexões com um leitor de memória ou hub USB não são suportadas. Verifique a operação do dispositivo no veículo antes do uso.
- Quando dispositivos como MP3 player, telefone celular ou câmera digital são conectados por meio de um disco móvel, eles podem não operar normalmente.
- Não desconecte o dispositivo de armazenamento USB enquanto ele estiver sendo reproduzido. Isso poderá causar danos ao produto ou prejudicar o desempenho do dispositivo USB.

- Desconecte o dispositivo de armazenamento USB conectado quando a chave de ignição for desligada. Se a ignição for ligada enquanto o dispositivo de armazenamento USB estiver conectado, o dispositivo de armazenamento USB poderá ser danificado ou não funcionar normalmente em alguns casos.

Cuidado

Dispositivos de armazenamento USB podem apenas ser conectados a esse produto para fins de reproduzir arquivos de música.

O terminal USB do produto não deve ser utilizado para efetuar carga em acessórios e equipamentos pela entrada USB pois o calor gerado ao utilizar o terminal USB pode causar problemas de desempenho ou mesmo danificar o produto.

- Quando uma unidade lógica é separada de um dispositivo de armazenamento em massa USB, apenas os arquivos na raiz da unidade lógica podem ser reproduzidas como arquivos de música de USB. Essa é a razão pela qual os arquivos de música devem ser armazenados na raiz lógica do dispositivo. Arquivos de música em alguns dispositivos de armazenamento USB particulares podem não ser reproduzidos normalmente se houve particionamento lógico no dispositivo de armazenamento USB.
- Arquivos de música nos quais foi aplicado DRM (Digital Right Management) não podem ser reproduzidos.
- Esse produto suporta dispositivos de armazenamento USB com capacidade de até 16 Gigabytes com um limite de 999 arquivos, 512 pastas e 10 estágios de estruturas de pastas. O uso normal não pode

ser garantido para arquivos de armazenamento que excederem esse limite.

Precauções para uso de arquivos de música USB

- Arquivos de música danificados podem ser cortados durante a reprodução ou simplesmente podem não ser reproduzidos.
- Pastas e arquivos de música são exibidos na ordem dos símbolos.
- Um máximo de 64 caracteres coreanos/ingleses podem ser reconhecidos para nomes de pastas ou arquivos gravados no sistema de arquivos Joliet.

Sobre arquivos de música MP3/WMA

- Os arquivos MP3 que podem ser reproduzidos são os seguintes:

- ◆ Taxa de transferência bits: 8 kbps ~ 320 kbps
- ◆ Frequência de amostragem: 48 kHz, 44,1 kHz, 32 kHz (para MPEG-1) 24 kHz, 22,05 kHz, 16 kHz (para MPEG-2)
- Esse produto exibe arquivos MP3 (WMA) com extensões mp3, .wma (letras minúsculas) ou .MP3 ou .WMA (letras maiúsculas).
- Esse produto pode exibir informações de etiquetas ID3 (Versão 1.0, 1.1, 2.2, 2.3, 2.4) sobre o álbum, artista etc. para arquivos MP3.
- Os nomes de arquivos/pastas podem ser utilizados de acordo com o tipo de armazenamento conforme a seguir, incluindo os quatro caracteres de nome de extensão de arquivo (.mp3).
 - ◆ ISO 9660 Nível 1: máximo de 12 caracteres.
 - ◆ ISO 9660 Nível 2: máximo de 31 caracteres.

- ◆ Joliet: Máximo de 64 caracteres (um byte).
- ◆ Nome de arquivo longo do Windows: máximo de 28 caracteres (um byte).
- Esse produto pode reproduzir arquivos MP3 que usam VBR. Quando um MP3 do tipo VBR estiver sendo reproduzido, o tempo restante mostrado pode ser diferente do tempo restante real.

Principais botões/Botão de controle

Os principais botões e controles são utilizados para reproduzir arquivos de música USB:

(9) Botão CD/AUX

Pressione o botão repetidamente quando o dispositivo USB for conectado para selecionar o modo de reprodução de USB.

130 Conforto e conveniência

(14) Botão **MENU-TUNE** com controle

- Gire o botão de controle para mover para a lista de faixas, menu ou informações sobre a faixa MP3 (WMA).
- Pressione o botão para exibir a tela de menu fornecida pelo item atual ou modo atual.

(8) Botões **◀SEEK▶**

- Pressione esses botões para reproduzir a faixa anterior ou a faixa seguinte.
- Pressione e segure esses botões para avançar ou retroceder rapidamente, e solte para reproduzir na velocidade normal.

(7) Botão **INFORMAÇÕES [INFO]**

Exibe informações sobre a faixa sendo reproduzida.

(16) Botão **↵ BACK**

Cancelar o item de entrada ou retornar ao menu anterior.

Conectando o dispositivo de armazenamento USB

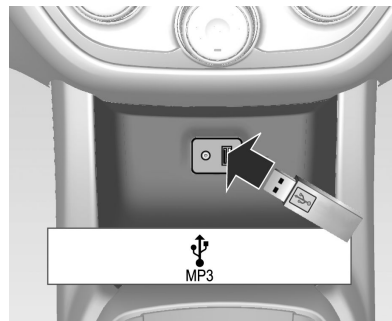

Abaixo do painel de instrumentos, há uma porta de conexão para dispositivos de armazenamento USB com arquivos de música para serem reproduzidos pelo terminal de conexão USB.

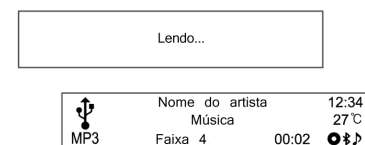

- Quando o produto terminar a leitura de informações no dispositivo de armazenamento USB, ele reproduzirá automaticamente.
- Se um dispositivo de armazenamento USB que não possa ser lido for conectado, uma mensagem de erro será exibida e o produto automaticamente alternará para a função anteriormente utilizada ou a função de rádio FM.
- Se o dispositivo de armazenamento USB a ser reproduzido já estiver conectado, pressione repetidamente o botão **CD/AUX** para selecionar o

reprodutor de USB. Ele reproduzirá automaticamente a partir do ponto em que parou anteriormente. Após isso, as funções no reprodutor de USB são operadas de forma similar ao reprodutor de CD/MP3.

Terminando a reprodução de arquivos de música USB

Pressione o botão **RADIO BAND** ou **CD/AUX** para selecionar outras funções.

Para parar a reprodução e desconectar o dispositivo de armazenamento USB, utilize o menu USB → Função de Retirar USB para remover com segurança o dispositivo de armazenamento USB.

Como usar o menu USB

As instruções para "Repr.aleat. canções" do menu USB são similares ao do menu CD do reprodutor de CD/MP3; apenas "Item Retirar USB" foi adicionado. Consulte as funções do reprodutor CD/MP3 no menu do CD.

Menu USB → Retirar USB

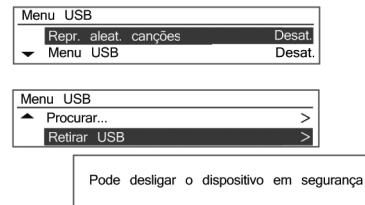

Pressione o botão **MENU-TUNE** a partir do modo de reprodução para mostrar o menu USB. Gire o botão de controle **MENU-TUNE** para Retirar USB e, a seguir, pressione o botão **MENU-TUNE** para exibir a mensagem notificando que é seguro remover o dispositivo USB.

Desconecte o dispositivo USB do terminal de conexão USB.

Retorne à função previamente utilizada.

Reprodutor de iPod®

Limitado a modelos com suporte para conexão iPod®

Principais botões/Botão de controle

Os principais botões e controles são utilizados para reproduzir arquivos de música de iPod®.

(9) Botão CD/AUX

Pressione o botão repetidamente quando o iPod® for conectado para selecionar o modo de reprodução iPod®.

(14) Botão MENU-TUNE com controle

- Gire o botão de controle para mover e exibir a lista de faixas que está sendo reproduzida.
- Pressione o botão para exibir a tela de menu fornecida pelo item atual ou modo atual.

(8) Botões ◀SEEK▶

- Pressione esses botões para reproduzir a faixa anterior ou a faixa seguinte.
- Pressione e segure esses botões para avançar ou retroceder rapidamente, e solte para reproduzir na velocidade normal.

(7) Botão **INFORMAÇÕES [INFO]**

Exibe informações sobre a faixa sendo reproduzida.

(16) Botão ↵ **BACK**

Cancelar o item de entrada ou retornar ao menu anterior.

Conectando o reproduzidor de iPod®

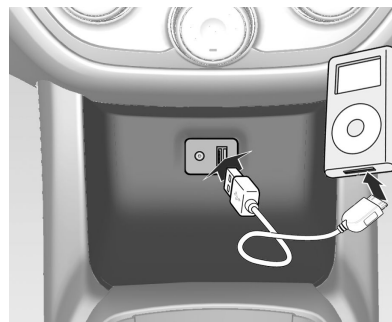

Abaixo do painel de instrumentos, há uma porta de conexão para o iPod® com arquivos de música para serem reproduzidos pelo terminal de conexão USB.

- Os modelos de produto iPod® que são conectados/suportados por esse produto são os seguintes.
 - ◆ iPod® 2G Nano/iPod® 3G Nano/iPod® 4G & 5G Nano
 - ◆ iPod® 120GB & 160GB Classic
 - ◆ iPod® 1G, 2G, & 3G Touch
 - ◆ iPhone® 3G & 3GS

- Apenas conecte o iPod® a esse produto com os cabos de conexão fornecidos com os produtos iPod®. Outros cabos de conexão não podem ser utilizados.

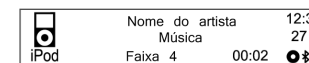

- Em alguns casos, o produto iPod® pode ser danificado se a ignição for desligada com o produto conectado.

Quando o produto iPod® não estiver sendo utilizado, mantenha-o separado desse produto com a ignição desligada.

- Quando o produto terminar a leitura de informações no dispositivo iPod®, ele será reproduzido automaticamente.
- Se um dispositivo iPod® que não possa ser lido for conectado, a mensagem de erro relevante aparecerá e o produto automaticamente alternará para a função anteriormente utilizada ou a função de rádio FM.

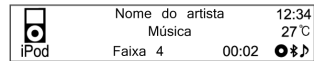

Se o dispositivo iPod® a ser reproduzido já estiver conectado, pressione repetidamente CD/AUX para selecionar o reproduzidor iPod®.

- Ele será automaticamente reproduzido a partir do ponto no qual parou anteriormente.
- As funções de reprodução e os itens de exibição de informações do reproduzidor de iPod® usados com este produto podem ser diferentes do iPod® em termos de ordem de reprodução, método e informações exibidas.
- Consulte a tabela a seguir para ver os itens de classificação relacionados à função de procura fornecida pelo produto iPod®.

	Passo 1	Passo 2	Passo 3	Passo 4
Lista de músicas	Lista de músicas	Música		
Gêneros	Gêneros	Artista	Álbum	Música
Artista	Artista	Álbum	Música	
Compositor	Compositor	Álbum	Música	
Álbum	Álbum	Música		
Áudio-livros	Música			
Músicas	Música			
Podcasts	Programa	Episódio		

Após isso, as funções para reprodução do iPod® são operadas de forma similar à reprodução de CD/MP3.

Logoff da reprodução de iPod®

Para finalizar a reprodução, pressione o botão **RADIO BAND** ou **CD/AUX** para selecionar outras funções.

Como usar o menu iPod®

No menu do iPod®, as instruções para "Shuffle songs/Repeat/Search..." (incluindo audiolivros e compositores) são similares ao menu CD do reproduzidor de CD/MP3; somente o item "iPod® removal" foi adicionado. Consulte cada item do CD/MP3 para ver o uso.

Menu iPod® → Ejetar iPod®



Pode desligar o dispositivo em segurança

Pressione o botão **MENU-TUNE** a partir do modo de reprodução para mostrar o menu iPod®.

Gire o botão de controle **MENU-TUNE** para mover para a função Ejetar iPod® e, a seguir, pressione o botão **MENU-TUNE** para exibir a mensagem notificando que é seguro remover o dispositivo.

Desconecte o dispositivo iPod® do terminal de conexão USB.

Retorne à função previamente utilizada.

Entrada de som exterior (AUX)

Limitado a modelos com suporte para conexão de som externo.

Principais botões/Botão de controle

Os seguintes botões e controles principais são usados para desfrutar do som rico do sistema de Conforto e conveniência de uma saída de som de um dispositivo de som externo conectado.

(9) Botão CD/AUX

Com um dispositivo de som externo conectado, pressione o botão repetidamente para selecionar o modo de entrada de som externo (AUX).

(2) Botão de controle LIGAR/VOLUME

Gire o botão de controle para ajustar o volume.

Conectando um som externo

Conecte a saída de áudio do equipamento de áudio externo no terminal 1 ou 2 de entrada AUX.

- AUX: Posicionado no dispositivo de Conforto e conveniência.

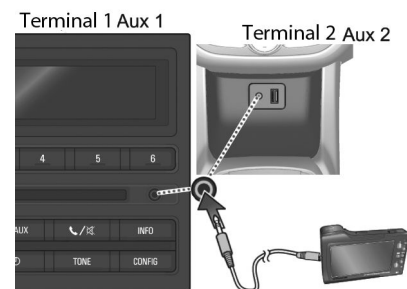

- O sistema de Conforto e conveniência alternará automaticamente para o modo de entrada de som externo (AUX) quando o dispositivo de som externo for conectado.



Pressione o botão **CD/AUX** para alternar para o modo de entrada de som externo se o sistema de som externo já estiver conectado.

Telefone

Bluetooth®

Principais botões/Botão de controle

Os seguintes botões e controles principais são usados para reproduzir arquivos de música ou para chamar funções por meio de um dispositivo Bluetooth®.

(9) Botão **CD/AUX**

Quando um dispositivo Bluetooth® com uma função de reprodução de música estiver conectado, pressione este botão repetidamente para selecionar o modo de reprodução de áudio Bluetooth®.

(14) Botão **MENU-TUNE** com controle

- Pressione o botão no modo de telefone Bluetooth® para exibir a tela do menu.
- Gire o botão de controle para mover para o menu ou definir um valor.

(8) Botões **◀SEEK▶**

- Pressione esses botões no modo de reprodução de áudio Bluetooth® para reproduzir a faixa anterior ou a próxima faixa.
- Pressione e segure esses botões para avançar ou retroceder rapidamente, e solte para reproduzir na velocidade normal.

Conectando o Bluetooth®

Registrando o dispositivo Bluetooth®

Registre o dispositivo Bluetooth® a ser conectado ao sistema de Conforto e conveniência.

Configure o dispositivo Bluetooth® a ser conectado a partir do menu de configuração Bluetooth® para permitir que outros dispositivos procurem o dispositivo Bluetooth®.

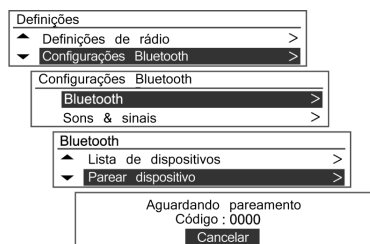

Pressione o botão **CONFIG** e use o botão **MENU-TUNE** com o botão de controle para mover para Configuração do sistema → Configurações Bluetooth → Bluetooth → Parear dispositivo e, a seguir, pressione o botão **MENU-TUNE**.

- Dispositivos Bluetooth® podem ser registrados não só usando o botão **CONFIG**, mas também usando o Menu do telefone → Configurações Bluetooth → Parear dispositivo.

- Se já houver um dispositivo Bluetooth® conectado ao sistema de Conforto e conveniência, a mensagem **Bluetooth ocupado** será exibida.

- A espera da conexão será exibida com uma mensagem e um código de segurança. (O valor inicial é 0000 e pode ser alterado em Configuração do sistema → Configurações Bluetooth → Alterar código Bluetooth®.)

O sistema de Conforto e conveniência pode ser encontrado procurando o dispositivo Bluetooth® a ser conectado.

Insira o código de segurança do sistema de Conforto e conveniência no dispositivo Bluetooth®.

Se o registro do dispositivo a ser conectado ao sistema de Conforto e conveniência for bem-sucedido, a tela exibirá as informações do dispositivo Bluetooth®.

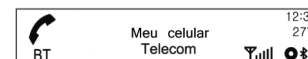

- O sistema de Conforto e conveniência pode registrar até cinco dispositivos Bluetooth®.
- Em alguns dispositivos Bluetooth®, só é possível usá-los quando o item "Conectar sempre" estiver definido.

Conectando/Excluindo/Separando os dispositivos Bluetooth®



Cuidado

Se já houver um dispositivo Bluetooth® conectado, esse dispositivo deverá ser desconectado primeiro.

Configure o dispositivo Bluetooth® a ser conectado a partir do menu de configuração Bluetooth® para permitir que outros dispositivos procurem o dispositivo Bluetooth®.

Pressione o botão **CONFIG** e use o botão **MENU-TUNE** com o botão de controle para mover para Configuração do sistema → Configurações Bluetooth → Bluetooth → Lista de dispositivos e, a seguir, pressione o botão **MENU-TUNE**.

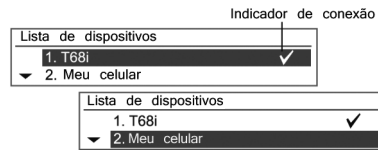

Use o botão **MENU-TUNE** com o botão de controle para mover do dispositivo Bluetooth® registrado para o dispositivo a ser conectado e, a seguir, pressione o botão **MENU-TUNE**.

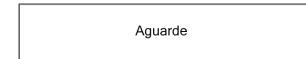

É possível selecionar o dispositivo Bluetooth® escolhido girando o botão **MENU-TUNE** para o item selecionado. Confirme a operação pressionando o botão **MENU-TUNE**.

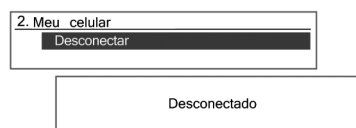

Para desconectar o dispositivo Bluetooth® conectado escolhido da tela da lista de dispositivos, pressione o botão **MENU-TUNE**. Confirme a operação pressionando o botão **MENU-TUNE** novamente, para que **Desconectado** seja exibido.

Cuidados ao registrar/conectar o Bluetooth®

Nota

Nem todas as funções do portal de telefonia celular são suportadas por todos os celulares. As funções de telefonia possíveis dependem do telefone celular em questão, bem

como da operadora. Você encontrará mais informações no manual de operação de seu celular ou poderá consultar sua operadora.

- Quando não for possível conectar ao Bluetooth®, exclua toda a lista de dispositivos do Bluetooth® a ser conectado e tente novamente. Se excluir toda a lista de dispositivos não funcionar, reinstale a bateria e reconecte.
- Se houver um problema depois que o dispositivo Bluetooth® estiver desconectado, use o botão **MENU-TUNE** com o botão de controle para acessar Configuração do sistema → Configurações Bluetooth → Bluetooth → Restaurar definições de fábrica. Inicialize o dispositivo com o problema causado por um erro que ocorreu na conexão do dispositivo Bluetooth® com o sistema de Conforto e conveniência.
- Algumas vezes, o Bluetooth® só pode ser conectado por meio das funções viva-voz e reprodução de áudio Bluetooth®, apesar de fones

de ouvido estéreo estarem conectados. Neste caso, tente reconectar o sistema de Conforto e conveniência usando o dispositivo Bluetooth®.

- Para dispositivos Bluetooth® que não têm suporte a fones de ouvido, a função de reprodução de áudio Bluetooth® não pode ser usada.
- Não é possível escutar música por meio de áudio Bluetooth® se um iPhone® estiver conectado usando um conector USB. Isto ocorre por causa das especificações únicas do telefone celular.

Áudio Bluetooth®

Como reproduzir áudio Bluetooth®

- Um celular ou dispositivo Bluetooth® que suporte A2DP (Advanced Audio Distribution Profile) com versões superiores a 1.2 deverá ser registrado e conectado ao produto.
- A partir do celular ou dispositivo Bluetooth®, encontre o tipo de dispositivo Bluetooth® a definir/conectar o item como fones de

ouvido estéreo. O ícone de uma nota musical [♪] será exibido na parte inferior direita da tela se os fones de ouvido estéreo estiverem conectados com sucesso.

- Não conecte o celular ao terminal de conexão Bluetooth®. Poderá ocorrer um erro se ele for conectado durante o modo de reprodução de áudio CD/MP3 e Bluetooth®.

Reproduzindo áudio Bluetooth®

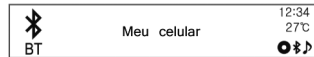

Pressione o botão **CD/AUX** repetidamente para selecionar o modo de reprodução de áudio do Bluetooth® conectado.

Se o dispositivo Bluetooth® não estiver conectado, esta função não poderá ser selecionada.

Ativar o celular ou o dispositivo Bluetooth® reproduzirá os arquivos de música.

- O som reproduzido pelo dispositivo Bluetooth® é fornecido por meio do sistema de Conforto e conveniência.
- Para que o áudio Bluetooth® seja reproduzido, a música deverá ser reproduzida pelo menos uma vez do modo de reprodução de música do telefone ou dispositivo Bluetooth® depois da conexão como fones de ouvido estéreo. Depois de ser reproduzida pelo menos uma vez, o reproduzidor de música reproduzirá automaticamente ao entrar no modo de reprodução e parará automaticamente quando este modo for encerrado. Se o celular ou

o dispositivo Bluetooth® não estiver no modo da tela de espera, alguns dispositivos poderão não reproduzir automaticamente no modo de reprodução de áudio Bluetooth®.

Pressione os botões **◀SEEK▶** para alternar para a faixa anterior ou para a próxima faixa ou segure-os para avançar ou retroceder rapidamente.

- Esta função só opera em dispositivos Bluetooth® que tenham suporte para AVRCP (Audio Video Remote Control Profile) versão 1.0 ou posterior. (Dependendo das opções do dispositivo Bluetooth®, alguns dispositivos poderão exibir AVRCP sendo conectado para a conexão inicial.)
- As informações sobre a faixa em reprodução e a posição na faixa não serão exibidas na tela do sistema de Conforto e conveniência.

Cuidados ao reproduzir áudio Bluetooth®

- Não troque de faixa muito rapidamente ao reproduzir áudio Bluetooth®.
- Leva algum tempo para que os dados sejam transmitidos do celular para o sistema de Conforto e conveniência.
- O sistema de Conforto e conveniência transmite a ordem para reproduzir do celular no modo de reprodução de áudio Bluetooth®. Se isto for feito em um modo diferente, o dispositivo transmite a ordem para parar. Dependendo das opções do celular, esta ordem para reproduzir/parar poderá levar algum tempo para ser ativada.
- Se o celular ou o dispositivo Bluetooth® não estiver no modo da tela de espera, ele poderá não reproduzir automaticamente, apesar de estar no modo de reprodução de áudio Bluetooth®. Se a reprodução de áudio

Bluetooth® não estiver funcionando, verifique se o celular está no modo de tela de espera.

- Algumas vezes, o som poderá ser cortado durante a reprodução de áudio Bluetooth®. O sistema de Conforto e conveniência reproduz o áudio do celular ou do dispositivo Bluetooth® à medida que ele é transmitido.

Mensagens de erros e medidas do Bluetooth®

- **Bluetooth® desativado**
Verifique se a ativação de Bluetooth® está configurada como ligada. A função Bluetooth® pode ser usada ao ligar a ativação de Bluetooth®.
- **Bluetooth® está ocupado**
Verifique se há algum dispositivo Bluetooth® conectado. Para conectar outro dispositivo, desconecte os dispositivos que estejam conectados primeiro e, a seguir, reconecte.
- **A lista de dispositivos está cheia**

Verifique se há menos de 5 dispositivos registrados. Até cinco dispositivos podem ser registrados.

■ **Nenhuma agenda telefônica disponível**

Esta mensagem será exibida se o celular não suportar a transmissão de contatos. Se esta mensagem aparecer depois de várias tentativas, então o dispositivo não suporta a transmissão de contatos.

■ **Agenda telefônica vazia**

Esta mensagem é exibida se nenhum número de telefone estiver armazenado no celular. Ela também será exibida se a transmissão do registro do telefone for suportada, mas de uma forma não suportada pelo sistema de Conforto e conveniência.

Telefone "hands free"

Recebendo chamadas

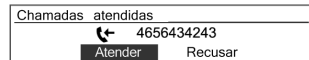

Quando uma chamada é recebida no celular Bluetooth® conectado, a faixa em reprodução será cortada e o telefone tocará com as informações relevantes sendo exibidas.

Cuidado

É possível transferir seu toque de celular, dependendo do celular. Ajuste o volume do toque no telefone celular se estiver muito baixo.

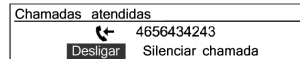

Para falar ao telefone, gire o botão **MENU-TUNE** para mover para **Atender** e, a seguir, pressione o botão **MENU-TUNE**.

- Para rejeitar a chamada, gire o botão **MENU-TUNE** para mover para **Recusar** e, a seguir, pressione o botão **MENU-TUNE**.

- Ao conversar, é possível bloquear o som transmitido selecionando o item silenciar microfone com o botão **MENU-TUNE**.

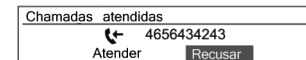

- Enquanto estiver conversando, segure o botão de chamada no controle remoto da direção para alternar para o modo de chamada particular (alguns telefones poderão não ser compatíveis com o modo de chamada particular, dependendo das opções do aparelho).



- Quando é recebida uma chamada com o Sistema de conforto e conveniência e o Bluetooth está conectado, existem telefones celulares que não alternam automaticamente para o modo de chamada particular. Isto depende das especificações originais de cada telefone celular.
- Quando for possível usar serviços relacionados a conversas com terceiros suportados pelo provedor de serviços de comunicação por meio de um aplicativo, será

possível fazer chamadas durante uma chamada usando o sistema de Conforto e conveniência.

- Enquanto estiver conversando com três ou mais pessoas, a exibição de conteúdo poderá diferir de informações práticas.

Chamada por rediscagem

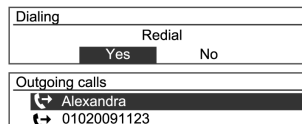

No controle remoto da direção, pressione o botão de chamada para exibir a tela de orientação de rediscagem ou mantenha pressionado o botão para exibir a tela de registro do chamador.

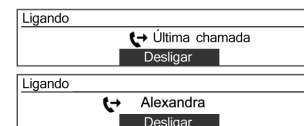

Gire o botão de controle **MENU-TUNE** para selecionar Sim ou contatos e, a seguir, pressione o botão **MENU-TUNE** ou o botão de chamada para fazer uma chamada.

- Se o celular não estiver em modo de espera, talvez seu telefone não suporte a função de rediscagem. Isso depende das opções do celular.
- Ao rediscar um número, o número do telefone conectado não será exibido.
- Dependendo do celular, há casos em que a chamada é feita pelo histórico de chamadas recebidas

ou perdas, em vez de pelo modo de rediscagem. Isso depende das opções do celular.

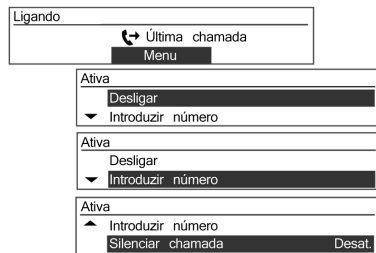

Pressione o botão **MENU-TUNE** enquanto o telefone estiver conectado para exibir as funções de conexão, como mostrado acima.

Use o botão de controle **MENU-TUNE** para usar as funções no menu que for exibido.

Ao conversar no telefone, mantenha pressionado o botão de chamada no controle remoto da direção para alternar para o Modo particular.

Fazendo uma chamada digitando números

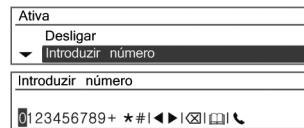

Para fazer uma chamada inserindo o número do telefone, pressione o botão **MENU-TUNE** e gire o botão **MENU-TUNE** para selecionar **Inserir número**.

Para confirmar a operação, pressione o botão **MENU-TUNE**.

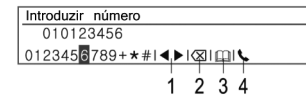

Gire o botão **MENU-TUNE** para selecionar os dígitos desejado e, a seguir, pressione o botão **MENU-TUNE** para inserir o número.

- Repita este item para inserir todos os números de telefone.
- Pressione o botão **BACK** para excluir as letras uma a uma, ou segure-o para excluir todo o conteúdo que foi inserido.
- Consulte os tópicos a seguir para editar o conteúdo inserido.

- 3.1. Mover: Mover a posição de entrada
- 3.2. Excluir: Excluir o caractere de entrada
- 3.3. Agenda telefônica Procurar contatos (pode ser usado depois de atualizar os números de telefone)
- 3.4. Discar: Iniciar a discagem

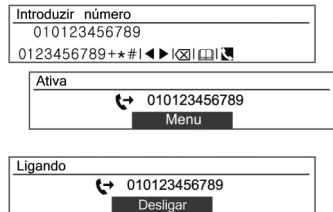

Depois que o número de telefone tiver sido inserido, gire o botão **MENU-TUNE** para iniciar a discagem [↻] e, a seguir, pressione o botão **MENU-TUNE** para fazer a chamada.

Para encerrar uma chamada, gire o botão de controle **MENU-TUNE** para selecionar a função de encerramento da chamada e, a seguir, pressione o botão **MENU-TUNE**.

Como usar o menu do telefone

Menu do telefone → Agenda telefônica → Procurar

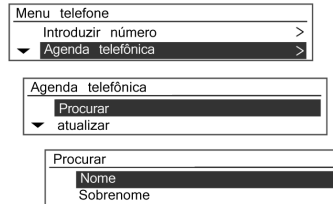

Pressione o botão **MENU-TUNE**, gire o botão **MENU-TUNE** para selecionar **Agenda telefônica** e, a seguir, pressione o botão **MENU-TUNE**.

Uma notificação será exibida na tela, sem contatos a usar, e você retornará ao menu anterior.

Gire o botão **MENU-TUNE** para selecionar **Procurar** e, a seguir, pressione o botão **MENU-TUNE**. Gire o botão de controle **MENU-TUNE** para selecionar **Nome** ou **Sobrenome**.

Para confirmar o item respectivo, pressione o botão **MENU-TUNE**.

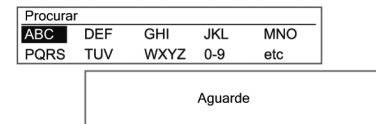

Gire o botão **MENU-TUNE** para selecionar a procura de termos/ intervalo e, a seguir, pressione o botão **MENU-TUNE**.

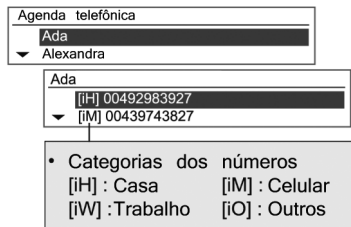

Gire o botão **MENU-TUNE** da tela de resultados da procura para selecionar o item desejado e, a seguir, pressione o botão **MENU-TUNE** para visualizar os detalhes daquele item.

Como usar o menu do telefone

Menu do telefone → Agenda telefônica → Procurar



Para ligar para o número relevante, pressione o botão **MENU-TUNE**.
Para obter mais orientações, consulte o item fazendo ligações telefônicas.

Menu do telefone → Agenda telefônica → Atualizar

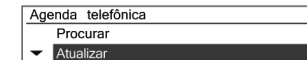

Atualiza os contatos do celular conectado para os contatos do sistema.

Usando o botão com controle **MENU-TUNE**, selecione Menu do telefone → Agenda telefônica → Atualizar e, a seguir, pressione o botão **MENU-TUNE**.

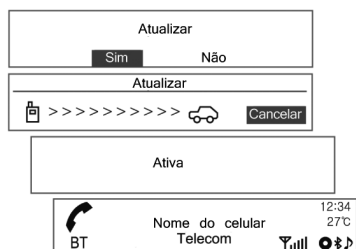

Gire o botão **MENU-TUNE** para selecionar Sim ou Não e, a seguir, pressione o botão **MENU-TUNE** para ativar ou cancelar a atualização.

Aviso sobre a atualização de contatos

- Esta função pode ser usada com celulares que suportam a atualização de contatos e a função de transmissão de histórico de chamadas. (Se o produto estiver conectado a um celular que não suporta essas funções, o histórico de chamadas poderá ser exibido por meio do sistema de Conforto e conveniência.)

- A atualização não é suportada para mais de 1.000 números de contato.
- Lembre-se de que o viva-voz e a reprodução de áudio Bluetooth® serão cortados durante a atualização dos contatos (outras funções, exceto viva-voz e reprodução de áudio Bluetooth®, podem ser usadas).
- Para atualizar seus contatos, é possível solicitar a certificação de transmissão para contatos. Se a tela de espera não alterar por um longo tempo, verifique se o celular está solicitando a certificação. Ao solicitar a certificação do celular, todas as conexões Bluetooth® serão cortadas se ela não for aceita e, a seguir, o dispositivo será reconectado.
- Ao receber o histórico de chamadas, é possível solicitar a certificação da transmissão para o histórico de chamadas do celular. Se a tela de espera não alterar por um longo tempo, verifique se o celular está solicitando a certificação. Ao solicitar a

certificação do celular, todas as conexões Bluetooth® serão cortadas se ela não for aceita e, a seguir, o dispositivo será reconectado.

- Se houver um problema nas informações armazenadas do celular, os contatos poderão não ser atualizados.
- O sistema de Conforto e conveniência só usa informações codificadas no formato UTF-8.
- Se outras operações (jogos, procura de mapa, navegação etc.) forem ativadas durante a atualização de contatos ou progresso da transmissão do histórico de chamadas, o processo de atualização/transmissão poderá não funcionar. Isto ocorre porque outras operações em execução no celular afetam a transmissão de dados.
- Quando a atualização dos contatos ou a transmissão do histórico de chamadas estiver concluída, todos

os modos de reprodução de áudio Bluetooth® e viva-voz serão automaticamente desconectados e, a seguir, reconectados.

- Se o sistema de Conforto e conveniência for desligado durante a conversa ao telefone, a chamada será transmitida ao celular. Alguns telefones precisarão configurar uma função de transmissão de chamada antecipadamente, dependendo do tipo do telefone.
- Se o usuário desconectar a conexão diretamente (usando o sistema de Conforto e Conveniência ou o celular), a função de conexão automática não é executada. Conexão automática: Esta função automaticamente encontra e conecta o último dispositivo que havia sido conectado.
- Nem sempre os contatos poderão exibir todas as listas no telefone, quando selecionado. O sistema de Conforto e conveniência só exibe o que foi transmitido pelo celular.

- A atualização de contatos só pode receber quatro números por diretório de contato (Celular, Comercial, Residencial e Outro).
- Alterar a configuração de idioma durante a atualização de contatos excluirá todas as atualizações anteriores.
- Se o celular não estiver configurado com uma tela de espera, as chamadas não poderão ser feitas no sistema de Conforto e conveniência.
- Se o SO do celular for atualizado, ele poderá alterar a forma como a função Bluetooth® do telefone funciona.
- Caracteres especiais e idiomas não suportados serão exibidos como "_____".
- Chamadas registradas nos contatos sem nome serão indicadas como "Sem número no contato".
- O sistema de Conforto e conveniência exibirá contatos, histórico de chamadas e

informações de rediscagem na forma como forem transmitidas pelo celular.

Menu do telefone → Agenda telefônica → Excluir todos

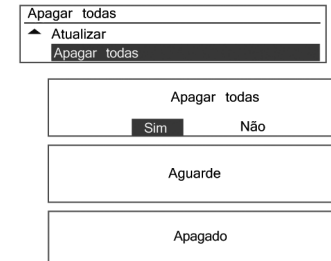

Todos os números de telefone armazenados nos contatos do sistema serão excluídos.

Pressione o botão **MENU-TUNE**, gire o botão **MENU-TUNE** para selecionar Agenda telefônica → Excluir todos e, a seguir, pressione o botão **MENU-TUNE**.

Gire o botão **MENU-TUNE** para selecionar Sim ou Não e, a seguir, pressione o botão **MENU-TUNE** para excluir todos os contatos ou para cancelar.

Menu do telefone → Listas de chamadas

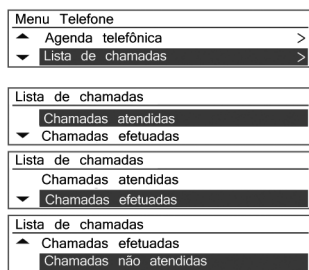

Pressione o botão **MENU-TUNE** para verificar, usar ou excluir contatos nas **Listas de chamadas**. Gire o botão **MENU-TUNE** para **Listas de chamadas** e, a seguir, pressione o botão **MENU-TUNE** para confirmar.

Use o botão **MENU-TUNE** para selecionar **Chamadas recebidas**, **Chamadas realizadas** ou **Chamadas perdidas** e, a seguir, pressione o botão **MENU-TUNE** para confirmar o item respectivo.

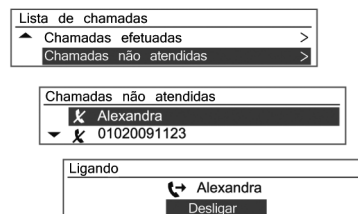

Gire o botão **MENU-TUNE** para verificar o histórico de chamadas.

Pressione o botão **MENU-TUNE** para ligar para o número selecionado no histórico de chamadas.

- Se a tela **Aguarde** continuar a ser exibida por muito tempo depois de selecionar o registro de chamadas, verifique se o celular está

solicitando a verificação da transferências dos números de chamadas. Ao concluir os procedimentos de verificação do celular, os contatos e o registro de chamadas serão transmitidos para o sistema de Conforto e conveniência.

- O registro de chamadas do celular e o registro exibido no sistema de Conforto e conveniência poderão ser diferentes. Este sistema de Conforto e conveniência exibe as informações transmitidas do celular na forma em que se encontram.

Menu do telefone → Configurações Bluetooth®

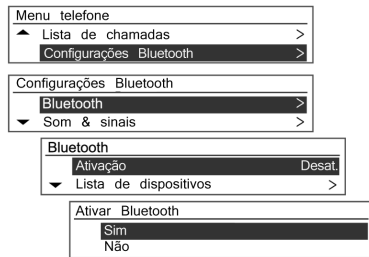

Função Configuração do Bluetooth®: Pressione o botão **MENU-TUNE** para selecionar o Menu do telefone.

Gire o botão **MENU-TUNE** para Configurações Bluetooth® e, a seguir, pressione o botão **MENU-TUNE** para confirmar. Para ativar a função Bluetooth®, registrar/ conectar/excluir o dispositivo Bluetooth® ou alterar o código Bluetooth®, gire o botão **MENU-TUNE** para o item desejado e pressione o botão **MENU-TUNE** para confirmar a operação.

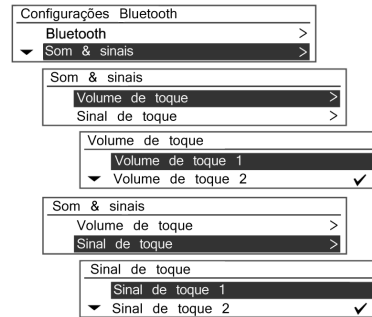

Para ajustar o toque e seu volume, usados pela função Bluetooth, use o botão de controle **MENU-TUNE** para selecionar Som e Sinal e, a seguir, ajuste os itens desejados com o botão/controle.

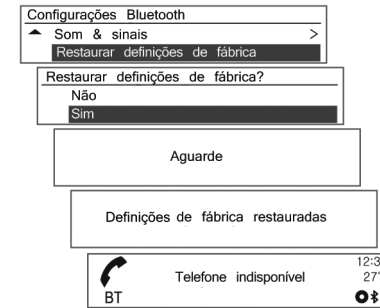

Para reinicializar as configurações Bluetooth® para seus valores padrão, gire o botão **MENU-TUNE** para **Restaurar definições de fábrica** e pressione o botão **MENU-TUNE** para selecionar o item de restauração da configuração inicial.

Selecione **Sim** e confirme com o botão **MENU-TUNE**.

- É possível que os toques que você tenha já tenham sido transferidos para o sistema de Conforto e

150 Conforto e conveniência

conveniência, dependendo do celular. Para tais celulares, não é possível usar o toque selecionado.

- Para celulares que transferem seus toques, o volume do toque será baseado no volume transmitido pelo celular. Ajuste o volume do toque do celular se ele estiver baixo demais.

Nota

O funcionamento do controle do volume do rádio visa dar proteção auditiva para o usuário, bem como preservar os alto-falantes do veículo.

Embora os níveis de emissão do produto sejam regulados, se você usar aparelho auditivo ou marca-passo, consulte os fabricantes e seu médico antes de usar este dispositivo. A exposição a volume de som muito alto durante longos períodos de tempo pode provocar danos na audição.

Sistema de ventilação e ar condicionado

Sistemas de ventilação e ar condicionado	151
Difusores de ar	156
Manutenção	157

Sistemas de ventilação e ar condicionado

Sistema de aquecimento e ventilação



Controles de:

- Temperatura.
- Distribuição de ar.
- Velocidade do ventilador.
- Desembaçamento, degelo.
- Aquecimento.
- Desembaçador do vidro traseiro.

Temperatura

Ajuste a temperatura girando o botão:

Vermelho = Quente
Azul = Frio

O aquecimento não será totalmente efetivo até que o motor atinja a temperatura de operação.

Distribuição de ar

Selecione a saída de ar alternando o botão para:

- = Área da cabeça e compartimento dos pés
- = Compartimento dos pés
- = Área da cabeça via difusores de ar ajustáveis
- = Para-brisa e compartimento dos pés
- = Para-brisa e vidros das portas dianteiras, com um pequeno volume de ar sendo direcionado aos difusores de ar laterais.

Velocidade do ventilador

Ajuste o fluxo de ar mudando o ventilador para a velocidade desejada.

Aquecimento

Aquecimento normal

- Gire o botão de controle da temperatura para a área vermelha para aquecimento.
- Gire o botão de distribuição de ar para a posição desejada.
- Gire o botão de controle do ventilador para a velocidade desejada.

Aquecimento máximo

Use o modo de aquecimento máximo para obter aquecimento rápido.

Não o utilize por longos períodos. Isto poderá resultar em acidentes, pois o ar interno poderá ficar viciado e os vidros embaçarão, causando perda de visibilidade do motorista.





Para limpar os vidros, gire o botão de distribuição de ar para .

Para aquecimento máximo:



- Gire o botão de controle da temperatura totalmente para a área vermelha para aquecimento.
- Gire o botão de controle do ventilador para a velocidade máxima.

Desembaçamento e degelo



- Gire o botão de distribuição de ar para .
- Gire o botão de controle da temperatura para a área vermelha para ar quente.
- Ligue o desembaçador do vidro traseiro .
- Ajuste o botão de controle do ventilador para a velocidade mais alta para obter descongelamento rápido.
- Abra os difusores de ar laterais como necessário e direcione-os para os vidros das portas.

Cuidado

Não use o botão  ou o botão  em clima extremamente úmido quando o botão de controle de temperatura estiver ajustado na área azul.

A diferença entre o ar externo e a temperatura do para-brisa pode fazer com que os vidros embaçem, restringindo sua visibilidade frontal.

Isso pode resultar em acidente, o que pode danificar o veículo e causar ferimentos pessoais.

Desembaçador do vidro traseiro 
 ⇨ 49.

Desembaçador do vidro traseiro

O vidro traseiro aquecido é operado com o botão .

Desembaçador do vidro traseiro
 ⇨ 49.

Indicação de configurações

As funções selecionadas são indicadas pelo LED do botão ativado.

Sistema de ar condicionado**⚠ Atenção**

Não durma em um veículo com o sistema de ar condicionado ou de aquecimento ligado. Isso poderá causar sérios danos ou a morte devido a uma queda no teor de oxigênio e/ou temperatura do corpo.



Controles de:

- Temperatura.
- Distribuição de ar.
- Velocidade do ventilador.
- Desembaçamento e degelo.
- Recirculação de ar.
- Resfriamento.

Temperatura





Ajuste a temperatura girando o botão:

Vermelho = Quente

Azul = Frio

Distribuição de ar

Selecione a saída de ar alternando o botão para:



-  = Para a área da cabeça e compartimento dos pés
-  = Para o compartimento dos pés
-  = Para a área da cabeça via difusores de ar ajustáveis
-  = Para o para-brisa e o compartimento dos pés
-  = Para o para-brisa e os vidros das portas dianteiras, com um pequeno volume de ar sendo direcionado aos difusores de ar laterais.

Velocidade do ventilador

Ajuste o fluxo de ar mudando o ventilador para a velocidade desejada.

Desembaçamento e degelo dos vidros



- Gire o botão de distribuição de ar para  e o resfriamento será automaticamente ligado, mas o LED de ativação do botão de resfriamento  não se acenderá. O resfriamento permanecerá ligado enquanto a distribuição de ar estiver na posição  e o ventilador estiver ligado.
- Ajuste o controle de temperatura para o nível de temperatura desejado.

- Ligue o desembaçador do vidro traseiro .
- Abra os difusores de ar laterais como necessário e direcione-os para os vidros das portas.

Desembaçador do vidro traseiro
⇨ 49.

Sistema de recirculação de ar



O modo de recirculação de ar é operado com o botão .

⚠Atenção

Dirigir no modo de recirculação durante um longo período poderá torná-lo sonolento. Mude periodicamente para o modo de ar externo para receber ar fresco.

O movimento de ar fresco é reduzido no modo de recirculação. No funcionamento sem refrigeração, a umidade do ar aumenta, favorecendo o embaçamento dos vidros. A qualidade do ar do compartimento de passageiros se deteriora e os ocupantes podem se sentir sonolentos.

Resfriamento

O resfriamento é operado com o botão  e só está funcional quando o motor e o ventilador estão funcionando.

O sistema de condicionamento de ar resfria e desumidifica (seca) quando a temperatura exterior está um pouco acima do ponto de congelamento.

Portanto, pode haver formação de condensação e gotejamento embaixo do veículo.

Se não for necessário resfriamento ou desumidificação, desligue o sistema de resfriamento para economizar combustível.

O ar condicionado não funcionará quando o botão de controle do ventilador estiver na posição desligada.

Mesmo que o ar condicionado esteja ligado, o veículo produzirá ar quente se o botão da temperatura estiver na área vermelha.

Para desligar o sistema de ar condicionado, pressione  novamente ou gire o botão do ventilador para 0.

Se o sistema de resfriamento estiver ligado e o botão do ventilador tiver sido girado para 0, o sistema de resfriamento permanecerá ligado, mas inativo, pois o ventilador está em 0. Ao girá-lo para outra posição, o ar condicionado funcionará novamente.

Cuidado

Use somente líquidos refrigerantes corretos.

⚠Atenção

Os sistemas de controle de climatização devem ser exclusivamente reparados por pessoal qualificado. Métodos de reparo incorretos poderão causar ferimentos pessoais.

Resfriamento normal

- Opere o sistema de ar condicionado.
- Gire o botão de controle da temperatura para a área azul para resfriamento.
- Gire o botão de distribuição de ar para a posição desejada.
- Ajuste o botão de controle do ventilador para a velocidade desejada.

Resfriamento máximo



Abra brevemente os vidros para que o ar quente possa se dispersar rapidamente.

- Ligue o resfriamento ☼.
- Ligue o sistema de recirculação de ar 🔄.
- Gire o botão de distribuição de ar para 🌀.
- Ajuste o controle de temperatura para o nível mais frio.
- Ajuste a velocidade do ventilador para máximo.
- Abra todos os difusores.

Indicação de configurações

As funções selecionadas são indicadas pelo LED do botão ativado.

Difusores de ar

Difusores de ar ajustáveis

Os difusores de ar não deverão ser totalmente fechados quando o sistema de resfriamento estiver ligado.



Direcione o fluxo de ar inclinando as aletas e a roda do ajustador.

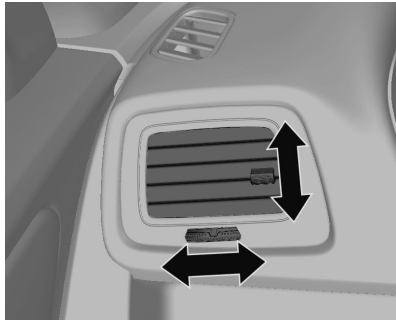

Para abrir os difusores laterais, vire as aletas para cima e a roda do ajustador para a esquerda e direita até que a direção desejada seja atingida.

Se não quiser o fluxo de ar, vire as aletas para baixo.

⚠ Atenção

Não prenda nenhuma objeto às aletas dos difusores de ar. Risco de danos e ferimentos em caso de acidente.

Difusores de ar fixos

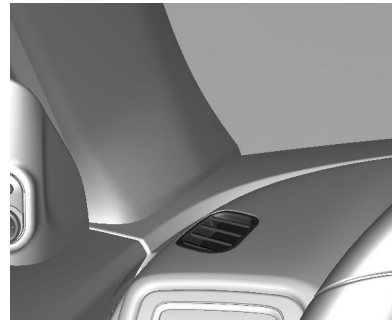

Difusores de ar adicionais estão localizados abaixo do para-brisa e vidros das janelas, e nos compartimentos dos pés.

Manutenção

Entrada de ar

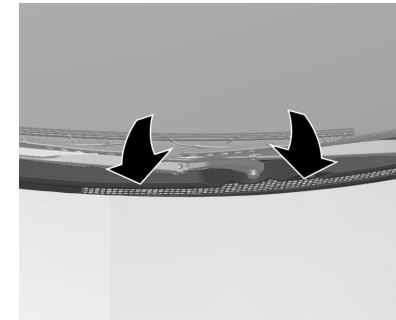

A entrada de ar em frente ao para-brisa no compartimento do motor deve estar desobstruída para permitir a entrada de ar. Remova folhas, sujeira ou neve.

Operação regular do ar condicionado

O resfriamento deverá ser acionado pelo menos uma vez por mês durante pelo menos 10 minutos para assegurar o desempenho contínuo e eficiente, seja qual for o clima ou estação do ano. A operação de resfriamento não é possível quando a temperatura externa estiver baixa.

Condução e operação

Informações sobre condução do veículo	159
Partida e operação	172
Sistema de escapamento	175
Transmissão automática	176
Transmissão manual	179
Freios	180
Controle de velocidade de cruzeiro	183
Sistemas de detecção de objetos	185
Combustível	186

Informações sobre condução do veículo

Ambiente de condução



General Motors se preocupa constantemente com a proteção ambiental e utiliza o máximo possível materiais recicláveis e favoráveis ao meio ambiente no projeto e montagem dos produtos.

Os métodos de produção também atendem aos requisitos de proteção ambiental. O uso de materiais nocivos, como amianto e cádmio, foi descontinuado. O sistema de ar

condicionado utiliza um gás refrigerante sem clorofluorcarbonos. A porcentagem poluidora do escapamento foi reduzida.

Política ambiental da General Motors



"A General Motors do Brasil está comprometida com a preservação do meio ambiente e dos recursos naturais através do estabelecimento de objetivos e metas que propiciem a melhoria contínua de seu desempenho ambiental, a redução do desperdício, o cumprimento de

leis e regulamentos, a prevenção da poluição e a boa comunicação com a comunidade."

Nota

- O uso de óleos lubrificantes resulta na sua destruição parcial, que se reflete na formação de compostos cancerígenos, resinas e outros.
- A ABNT (NBR 10004) classifica o óleo usado como resíduo perigoso por sua toxicidade.
- O descarte de óleo lubrificante usado no solo ou em corpos d'água é proibido por lei e traz graves prejuízos para o meio ambiente.
- A combustão descontrolada de óleo lubrificante produz gases residuais nocivos ao meio ambiente.
- A reciclagem é o método adequado para o descarte deste resíduo.

Exigências de reciclagem

De acordo com a Resolução nº 9 do Conselho Nacional do Meio Ambiente - CONAMA de 31/08/93, o óleo lubrificante deve ser destinado para reciclagem ou regeneração. Quando precisar trocar o óleo, procure um estabelecimento que atenda esses requisitos, de preferência em uma Concessionária Chevrolet.

Condução para maior economia de combustível

Informações importantes sobre consumo de combustível:

- Evite acelerar muito o veículo. Alterações abruptas de velocidade aumentarão o consumo.
- Pressão baixa nos pneus diminuirá o desempenho, aumentará o consumo de combustível e resultará no desgaste prematuro do pneu.
- Um combustível de baixa qualidade danificará o motor e aumentará o consumo.

Controle de um veículo

Nunca desligue o motor enquanto o veículo estiver em movimento

Muitos sistemas deixam de funcionar nesta condição (p.ex., o servofreio, a direção hidráulica). Dirigir desta maneira é um perigo para si mesmo e para os outros.

Pedais

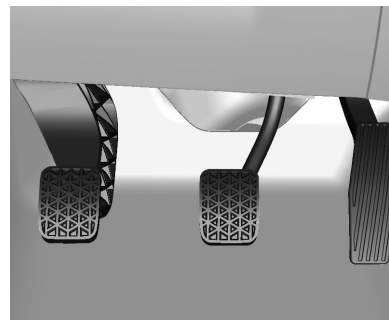

Para garantir que o curso do pedal não sofra restrições, não deve haver tapetes no local.

Tapete

⚠ Atenção

- Certifique-se de que o tapete não interfira com os pedais.
- Use sempre o tamanho adequado de tapete e instale-o adequadamente; caso contrário ele poderá obstruir os pedais do acelerador, freio ou embreagem. Obstruir os pedais pode causar aceleração involuntária, aumento da distância de frenagem ou dificuldade para trocar as marchas, o que pode levar a uma colisão e ferimentos.
- Os tapetes originais foram projetados para seu veículo. Caso necessitem substituição, escolha sempre os tapetes originais Chevrolet. Os tapetes que não foram projetados para seu veículo podem não se ajustar adequadamente e interferir com o funcionamento do pedal.

Siga as instruções para usar os tapetes corretamente.

- Certifique-se de que os tapetes não interfiram com os pedais.
- Use o tapete voltado para cima. Não o use voltado para baixo.
- Não coloque nada sobre o tapete do lado do motorista.
- Use apenas um tapete do lado o motorista. Nunca coloque um tapete sobre o outro.

Pedal do acelerador

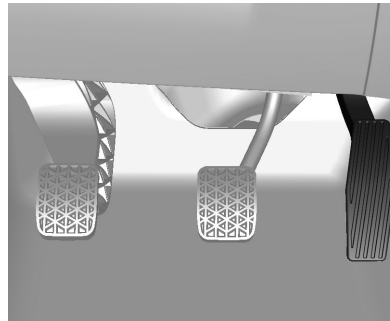

Acelerações repentinas aumentam o consumo de combustível. Sempre que a rotação do motor aumentar, procure trocar de marcha.

Pedal da embreagem

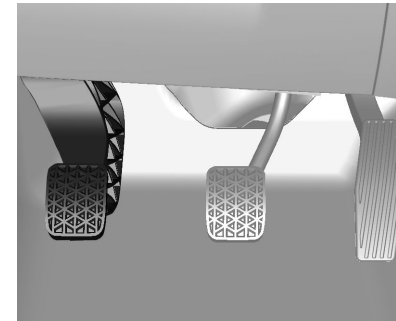

Nota

Não dirija apoiando o pé no pedal da embreagem. Este hábito pode causar danos ao sistema da embreagem e ao motor, além de aumentar o consumo de combustível.

Cuidado

Não engate uma marcha baixa repentinamente ao dirigir em estradas escorregadias. Isto poderá causar um efeito de frenagem nas rodas motrizes e provocar uma derrapagem.

Pedal do freio

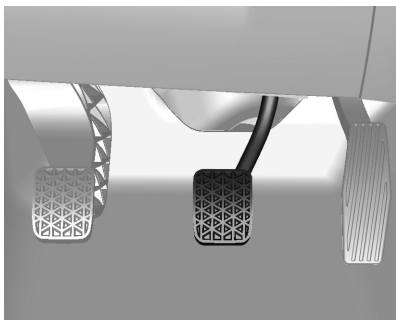

Quando o pedal do freio for pressionado, a função de luz do freio nas lanternas traseiras e a luz do freio central serão ligadas.

⚠Atenção

- Aplique o pedal do freio de forma suave e progressiva. Evite frenagens bruscas que poderão causar derrapagens e desgaste excessivo dos pneus. ABS ⇨ 84.
- Preste atenção nas lâmpadas indicadoras de falha dos sistemas de freio.
- Não dirija com o motor desligado, pois o servofreio não funcionará, exigindo maior pressão do pé para acionar os freios.
- Se o motor parar com o veículo em movimento, freie normalmente, mantendo o pedal do freio pressionado, sem bombeá-lo; caso contrário, o vácuo na unidade do servofreio se esgotará, deixando o freio sem assistência e, conseqüentemente, exigindo

maior pressão sobre o pedal e aumentando a distância de frenagem.

- Se o pedal do freio não retornar à altura inicial ou se o seu curso aumentar, isto indicará que há uma falha no sistema de freio. Consulte uma Concessionária Chevrolet imediatamente.
- O nível do fluido de freio no reservatório deverá ser verificado regularmente.
- Verifique as lâmpadas do freio com frequência.

Cuidado

Ao descer uma ladeira, mantenha a ignição ligada e use uma marcha apropriada. Dirigir em ponto morto ou com a ignição desligada é muito perigoso. Os freios terão que fazer um trabalho extra. Ficarão excessivamente quentes e não serão eficazes.

Direção defensiva

Recomendamos dirigir sempre com atitude defensiva.

Comece afivelando o cinto de segurança.

Uma atitude defensiva ao dirigir resulta em estar pronto para uma situação imprevista de qualquer tipo. Assuma que os outros motorista ou pedestres vão estar distraídos ou cometer erros.

Tente prever qual será o comportamento dos outros motoristas e leve em consideração qualquer engano possível.

Os acidentes mais comuns envolvem a parte traseira do veículo. Manter uma distância segura é mais uma medida para evitar colisões.

Para áreas rurais ou urbanas, o melhor método é dirigir defensivamente. Uma reação imprevista do veículo da frente pode resultar em uma frenagem ou desvio abrupto.

Frenagem

Uso dos freios

O ato de frear tem um tempo de percepção e um tempo de reação. Primeiro, você tem de decidir pisar no pedal do freio. Esse é o tempo de percepção. Depois, é preciso trazer o pé até ele. Esse é o tempo de reação. O tempo médio de reação é de aproximadamente 3/4 de segundo, porém esta é apenas uma média. Pode demorar menos com um motorista e dois, três ou até mais segundos com outro. Há influência da idade, das condições físicas, da atenção, da coordenação e da visão, bem como de álcool e drogas. Porém, mesmo em 3/4 de um segundo, um veículo movendo-se a 100 km/h percorre 20 m. Pode ser demais em uma emergência. Por isto, é importante manter espaço suficiente entre o seu veículo e os outros. Além disso, obviamente as distâncias efetivas até parar variam bastante com a superfície da via (pavimento ou cascalho), suas condições (seca, molhada), a banda de rodagem dos

pneus e os freios. Mesmo assim, alguns sobrecarregam o sistema quando usam os freios de modo incorreto.

Observe o seguinte

- Não obstrua o curso do pedal do freio.
- Evite freadas bruscas. Há pessoas que dirigem aos trancos - acelerando muito e logo freando muito - ao invés de fluir com o tráfego. Isto é um erro. Os freios desgastarão muito mais rápido caso sejam feitas muitas frenagens bruscas. Existe também o risco de derrapagens perigosas.
- Para aumentar a vida útil dos freios, tente seguir o fluxo do trânsito, evite frear sem necessidade e mantenha uma distância segura do carro à sua frente. Se for preciso usar os freios para reduzir a velocidade, pise de maneira suave e contínua.

- Não dirija com o motor desligado. O servofreio não funcionará, exigindo mais esforço para que os freios funcionem.
- Se o motor parar com o veículo em movimento, freie normalmente mas não bombeie o pedal, senão o vácuo do sistema hidráulico será esgotado e o pedal ficará mais pesado, aumentando a distância de frenagem.
- Certas condições climáticas ou de direção podem causar rangidos no freio, mesmo quando aplicados com suavidade ou usados pela primeira vez. Isto não é um defeito.

Curso do pedal do freio

Leve o veículo para uma concessionária Chevrolet sempre que notar que o pedal do freio não retorna ou seu curso aumenta. Isto pode ser sinal de defeito no sistema do freio.

Frenagem em emergências

Todos já enfrentaram situações de frenagens bruscas. Quando isso acontecer, pode ser que o veículo não siga a direção do volante e poderá seguir a direção da roda antes dela travar. O veículo pode sair da pista. Freie gradativamente. Este método proporciona máxima frenagem e controle da direção. Aperte o pedal do freio com firmeza gradativa. Numa emergência, o mais provável é que você queira usar os freios com vigor mas sem travar as rodas. Solte o pedal quando sentir ou ouvir que as rodas estão patinando. Isto vai ajudar a manter o controle da direção.

Direção

Direção de emergência

Em determinadas situações, manobrar pode ser mais eficiente do que frear.

Por exemplo, se você estiver chegando ao alto de uma ladeira e descobrir um caminhão parado na

pista; ou se um veículo aparecer de repente vindo de outro lugar ou se uma criança sair correndo de trás de veículos estacionados e parar bem na sua frente.

Você pode evitar esses problemas pisando no freio - se for possível parar a tempo. Mas às vezes não é, pois não há espaço para isso. É hora de uma ação defensiva - manobrando para contornar o problema.

Primeiro aplique os freios - sem deixar que as rodas da frente travem. Com o risco de colisão, é sempre aconselhável reduzir antes a velocidade. Depois, contorne o problema manobrando pela direita ou pela esquerda conforme o espaço disponível. Uma situação de emergência como a descrita acima, exigirá atenção total do motorista e uma decisão rápida.

Se você estiver segurando o volante conforme recomendado, na posição de nove e três horas, conseguirá fazer um giro rápido de 180° sem tirar as mãos dele. Mas se tiver de agir

com rapidez, esterce depressa e depois volte à linha reta assim que ultrapassar o objeto. O fato de situações de emergência serem sempre possíveis é motivo suficiente para praticar direção defensiva e usar corretamente os cintos de segurança.

Retorno para a pista

Pode haver situações em que as rodas da direita saiam da pista e entrem no acostamento. Se a diferença de nível do acostamento para a pista for pequena, o retorno será muito fácil. Tire o pé do acelerador se não houver nada à sua frente e manobre para voltar à pista. Pode girar o volante até $\frac{1}{4}$ de volta de modo a fazer a roda dianteira encostar na borda da estrada. Depois, corrija o volante para alinhar o veículo.

1. Margeie a pista.
2. Desacelere.
3. Gire o volante aprox. $\frac{1}{4}$ de volta.
4. Volte à linha reta.

Dirigir fora de estrada

Antes de dirigir fora de estrada

É preciso observar alguns tópicos antes de dirigir fora de estrada. Por exemplo:

- Certifique-se de que foram executados todos os serviços de reparo e manutenção.
- Confira o nível de combustível.
- Verifique a calibragem do pneu reserva como especificado no capítulo de dados técnicos.
- Verifique o nível de fluidos como especificado no capítulo Cuidados com o veículo.

Depois de dirigir fora de estrada

Remova todo o material aderido ao fundo do veículo, no chassi ou embaixo do capô. Alguns podem ter risco de incêndio. Depois de dirigir em lama ou areia, limpe e verifique as lonas de freio.

Essas substâncias podem prejudicar a frenagem e vitrificar as sapatas. Verifique carroceria, direção,

suspensão, rodas, pneus, sistema de descarga, tubulações de combustível e sistema de arrefecimento. Durante o uso fora da estrada, seu veículo exigirá menores intervalos entre os procedimentos de manutenção.

Familiarize-se com o método de dirigir fora de estradas

Antes de iniciar qualquer viagem, convém praticar em um local seguro próximo. Dirigir fora de estrada exige algumas habilidades novas e diferentes, como ser capaz de reconhecer diversos tipos de sinais. Sua visão, por exemplo, deve observar o terreno o tempo todo quanto a restrições inesperadas. Preste atenção em ruídos incomuns nos pneus e no motor.

Seus braços, pés e corpo devem reagir às vibrações e movimentos do veículo. Controlar o veículo é o fator principal para uma boa viagem fora de estrada. A melhor maneira de controlar o veículo é controlando sua velocidade. Alguns pontos devem ser observados: Em alta velocidade:

- Os objetos se aproximam mais rápido e há menos tempo para notar as imperfeições do terreno.
- O tempo de reação fica menor.
- O veículo balança mais ao vencer obstáculos.
- É preciso mais distância para a frenagem, principalmente em estradas de terra.

Cuidado

Ao dirigir fora de estrada, manobras e movimentos súbitos podem fazê-lo perder o controle da direção. Isto pode causar uma colisão. Assim, ao dirigir em estradas e fora delas, você e seus passageiros devem usar os cintos de segurança.

Dirigir com neblina

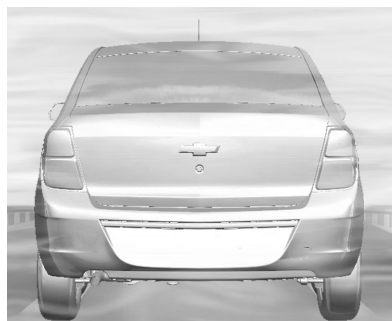

Um alto nível de umidade no ar e geada pesada aumentam a possibilidade de neblina, que pode prejudicar a visibilidade.

Ao dirigir sob neblina, o motorista deverá reduzir a velocidade e manter uma distância segura do veículo à frente. Não subestime a alteração de densidade da neblina, evitando o risco de um acidente. A densidade da neblina pode ser mais bem avaliada observando a visão embaçada das luzes dianteiras dos veículos.

Recomendações para dirigir na neblina

- Acenda os faróis de neblina dianteiros ou os faróis baixos, mesmo durante o dia.
- Não acenda os faróis altos.
- Use o aquecedor do vidro traseiro. Ative por alguns instantes o limpador e o lavador do para-brisa. A umidade do lado externo dos vidros pode parecer neblina.
- É quase impossível ver do lado de fora e você precisa parar, porém não tem certeza se está sobre a estrada, acenda os faróis, ative o pisca-alerta e toque a buzina periodicamente ou quando perceber a aproximação de um veículo.
- Ao dirigir sob neblina, não ultrapasse veículos a menos que tenha uma boa visibilidade e que seja seguro fazê-lo. Caso tente ultrapassar, esteja preparado para desistir caso algum veículo se aproxime.

Dirigir na lama ou na areia



Ao dirigir sobre lama ou areia, mantenha o veículo em movimento usando uma marcha baixa.

Devido à perda de tração, é mais difícil virar, acelerar e frear. Para obter uma tração melhor ao dirigir sobre areia muito solta, libere um pouco da pressão dos pneus.

Nota

Depois de dirigir sobre lama ou areia, limpe e verifique as lonas dos freios. Caso isto não seja executado, poderá causar frenagem irregular ou vitrificação das lonas.

Verifique a estrutura da carroceria, a direção, a suspensão, as rodas, os pneus e o sistema de escapamento.

Condução em estradas molhadas

Dirigir em locais alagados

As áreas alagadas deverão ser evitadas em qualquer situação. Uma via coberta de água impede que o motorista avalie as condições de maneira adequada. Os danos causados pela entrada de água no motor e em outras partes do veículo não são cobertos pela garantia.



Dirija em baixa velocidade através de qualquer área alagada e certifique-se de que o limite de água não exceda a altura do centro da roda.



Se realmente for preciso atravessar um trecho alagado, fazê-lo sempre em baixa velocidade, em torno de 10 km/h, utilizando a primeira marcha.

É preciso ficar atento aos veículos de grande porte trafegando nas proximidades e mantenha-se longe de marolas de grandes proporções, que aumentam as probabilidades de danos. O problema mais sério ao passar por trechos alagados é a

possibilidade de entrada de água no motor pelo sistema de captação do ar de admissão.

Isso é conhecido como "aríete hidráulico". A água não permite o deslocamento dos pistões e, conseqüentemente, causa danos nos componentes do motor. Nesse caso, o motor sofre sérios danos e o veículo pode vir a parar imediatamente ou posteriormente, dependendo do grau da avaria.

Não tente colocar o motor em funcionamento novamente. Tal atitude poderá aumentar os danos ao veículo.

Avarias de motor por entrada de água não são cobertas pela garantia.

Cuidado

Dirigir através de um curso d'água pode ser perigoso. A água pode arrastar o veículo, causando afogamento. Mesmo um córrego pouco profundo pode impedir o

contato do pneu com a superfície, causando a perda de tração. Não dirija em cursos d'água.
--

Dirigindo na chuva

A chuva e as estradas molhadas podem trazer problemas ao dirigir. Em uma pista molhada não é possível parar, acelerar ou fazer curvas tão bem, pois a aderência do pneu à pista não é tão boa quanto seria em pistas secas e, se os pneus tiverem pouca banda de rodagem, a tração será ainda menor. Se começar a chover quando você estiver ao volante, reduza a velocidade e seja mais cuidadoso.



A pista pode ficar molhada repentinamente, ao passo que os seus reflexos ainda podem estar condicionados para dirigir em pista seca. Quanto mais pesada a chuva, mais precária será a visibilidade. Mesmo que as palhetas do limpador do para-brisa estejam em boas condições, a chuva pesada poderá dificultar a visão das placas de sinalização, semáforos, das marcações da pavimentação, do limite do acostamento e até mesmo de pessoas que estejam andando na pista. Os respingos da estrada

podem dificultar mais a visão do que a chuva, principalmente se a estrada estiver suja.

Portanto, é recomendável manter o limpador do para-brisa em boas condições e o seu depósito de água abastecido. Substitua as palhetas do limpador do para-brisa quando apresentarem sinais de desgaste ou falhas no para-brisa ou quando as tiras de borracha começarem a se separar das palhetas.

A água pode afetar os freios. Tente evitar áreas alagadas, mas se não for possível, tente reduzir a velocidade antes de atingi-las. Freios úmidos podem resultar em acidentes. Os freios não funcionam bem em paradas súbitas e podem fazer o veículo puxar para um lado. Você poderá perder o controle sobre o veículo.

Após dirigir em áreas alagadas ou após o veículo ter sido lavado em um posto de serviço, pressione levemente o pedal do freio até sentir que os freios estão funcionando normalmente.

Recomendações a serem observadas em tempo chuvoso

- Acenda os faróis baixos, mesmo durante o dia.
- Ligue o limpador do para-brisa.
- Reduza a velocidade e seja cuidadoso.
- Aumente a distância do veículo à frente.
- Caso necessário, use o aquecedor do vidro traseiro.

Nota

Quando estiver chovendo, os pneus e as palhetas do limpador do para-brisa têm uma carga de trabalho maior. Portanto, mantenha sempre os pneus e as palhetas do limpador do para-brisa em boas condições.

Aquaplanagem



Uma grande quantidade de água pode acumular sob os pneus e eles poderão derrapar na água. Esta é uma situação muito perigosa. Isto poderá acontecer quando houver muita água na pista e você estiver em alta velocidade. Quando o veículo está aquaplanando, há pouco ou nenhum contato do pneu com a pista.

Pode ser que você não perceba a aquaplanagem, e até mesmo dirija durante algum tempo sem notar que os pneus não estão em contato constante com a pista. Talvez perceba a aquaplanagem quando

tentar reduzir a velocidade, fizer curvas, mudar de pista nas ultrapassagens ou se for atingido por uma rajada de vento.

Ela pode ocorrer quando seus pneus não têm sulcos profundos ou se a pressão em um ou mais pneus estiver baixa. Poderá ocorrer quando houver grande quantidade de água na pista. Se você notar reflexos das árvores, dos postes de telefone ou de outros veículos, ou se as gotas de chuva formarem ondulações na superfície da água, isto é sinal de que pode haver aquaplanagem.

A aquaplanagem geralmente acontece em velocidades altas.

Não existe uma regra rígida e rápida sobre aquaplanagem. A melhor recomendação é reduzir a velocidade quando estiver chovendo e permanecer atento.

Dirigindo à noite



Ao dirigir à noite, o motorista deve:

- Dirigir na defensiva.
- Não beber antes de dirigir.
- Diminuir a velocidade e deixar uma distância maior entre o seu veículo e os outros.
- Estar atento a animais na pista em áreas desertas.
- Sair da pista em local seguro e descansar, se estiver cansado.
- Manter pressionado para desligar ou ligar a função de silenciamento. O reflexo da sujeira à noite é muito

pior do que durante o dia. Mesmo a parte interna pode ficar embaçada devido à sujeira. A fumaça de cigarros também embaça as superfícies internas dos vidros, dificultando a visão.

- Lembrar de que os faróis iluminam menos a pista nas curvas.

Estradas em regiões montanhosas

Dirigir em ladeiras ou montanhas é diferente de dirigir em terreno plano ou ondulado. Se você dirigir regularmente em terreno íngreme, ou se estiver pensando em visitar este tipo de território, deverá tomar algumas precauções.

Para tornar suas viagens mais seguras e agradáveis:

- Mantenha o veículo em bom estado. Verifique o nível de todos os fluidos, bem como os freios, pneus e sistema de arrefecimento.
- Aprenda a descer ladeiras. Não confie só nos freios. Deixe também o motor ajudar na redução da velocidade. Passe para uma marcha mais reduzida; assim você reduzirá a velocidade sem abusar dos freios.

Cuidado

Se você não reduzir a marcha, os freios poderão ficar tão quentes que não funcionarão bem. Reduza a marcha para que o motor auxilie os freios ao descer uma ladeira íngreme. Dirigir em ponto morto ou com a ignição desligada é muito perigoso. Os freios terão que fazer um trabalho extra. Ficarão excessivamente quentes e não serão eficazes. Ao descer

uma ladeira, mantenha a ignição ligada e use uma marcha apropriada.

- Aprenda a subir ladeiras. Engate uma marcha mais reduzida. Para fins de arrefecimento, mantenha a marcha menos acelerada que lhe permita trafegar na velocidade desejada sem esquentar demais o motor. Mantenha-se na sua mão em rodovias de mão dupla em ladeiras ou montanhas. Não ultrapasse a faixa divisória das pistas no centro da estrada. Mantenha a velocidade que lhe permita ficar em sua própria mão. Assim você não terá surpresas com motoristas que venham na direção oposta. A ultrapassagem em aclives é mais demorada. Mantenha distâncias seguras em ultrapassagens. Facilite a ultrapassagem dos outros veículos.

- Ao dirigir em aclives, fique atento a bloqueios resultantes de acidentes ou veículos em situações de emergência.
- Estradas montanhosas podem carecer de sinalização adequada. Indicações de longo trecho em aclive/declive, proibido ultrapassar, risco de queda de pedras ou vento transversal são alguns exemplos. Fique alerta e dirija com atenção.

Se o veículo atolar

Nunca gire as rodas se o veículo atolar. O método conhecido como balanço poderá ajudar a liberar o veículo, mas seja cuidadoso.

Cuidado

Se girarem a alta velocidade, os pneus poderão estourar, causando ferimentos a você e a outras pessoas. A transmissão ou outros componentes podem superaquecer. Em caso de atolamento, gire as rodas o menos

possível. Não gire a velocidades acima de 55 km/h, como indicado no velocímetro.

Nota

Girar as rodas pode causar danos a componentes de seu veículo, bem como aos pneus. Se as rodas girarem a velocidades elevadas ao se engatar marchas para a frente e à ré, a transmissão poderá ser danificada.

Balançar o veículo para soltá-lo

O método do balanço poderá ajudar quando o veículo está atolado. Para fazer isso, o motorista deve seguir os passos abaixo.

1. Gire o volante para a direita e para a esquerda.
2. Alterne a marcha entre a primeira, a segunda e a ré, soltando o acelerador ao mudar as marchas.

3. Depois de mudar a marcha, pressione levemente o acelerador.
4. Se o veículo continuar atolado após algumas tentativas, ele deverá ser rebocado.

Partida e operação

Amaciamento de veículo novo

Use as seguintes precauções para os primeiros cem quilômetros para melhorar o desempenho e a economia do veículo e aumentar sua vida útil:

- Evite partidas com aceleração total.
- Não acelere o motor.
- Evite paradas bruscas, exceto em emergências. Isso permitirá que os freios desgastem corretamente.
- Evite partidas rápidas, acelerações súbitas e direção em alta velocidade, para evitar danificar o motor e para economizar combustível.
- Evite aceleração total em marcha lenta.
- Não reboque nenhum outro veículo.

Posições da ignição

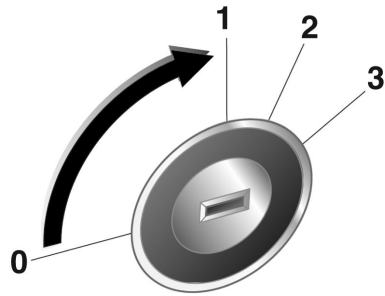

30051

- 0 = Ignição desligada
- 1 = Com a ignição desligada, trava da direção liberada
- 2 = Ignição ligada
- 3 = Partida

⚠ Perigo

Não gire a chave para a posição 0 nem 1 enquanto dirige.
O auxílio ao veículo e ao freio não funcionará, causando dano ao veículo, ferimentos pessoais ou, possivelmente, morte.

Cuidado

Não deixe a chave na posição 1 ou 2 por períodos longos se o motor não estiver funcionando. Isso descarregará a bateria.

Partida do motor

Partida do motor com a chave de ignição

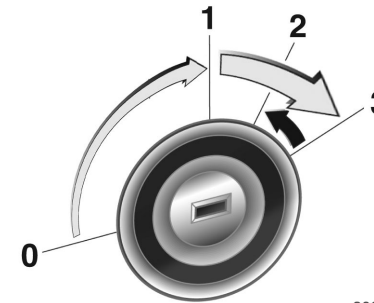

30047

- Gire a chave para a posição 1.
- Mova a direção levemente para soltar a trava.
- Transmissão manual: opere a embreagem.
- Transmissão automática: opere o freio e mova a alavanca seletora para **P** ou **N**.
- Não acelere.
- Gire a chave para a posição 3.

Antes de dar nova partida ou para desligar o motor, gire a chave de volta para 0.

Cuidado
Não opere o motor de partida por mais de 10 segundos de cada vez. Isso pode danificar o motor de partida ou descarregar a bateria.

Estacionamento

- Não estacione o veículo em uma superfície facilmente inflamável. A temperatura alta do sistema de escape pode inflamar a superfície.
- Acione sempre o freio de estacionamento sem pressionar o botão de liberação. Acione o mais firmemente possível em situações de declive ou aclone. Pressione o pedal do freio ao mesmo tempo para reduzir a força operacional.
- Desligue o motor e a ignição. Gire a direção até que a trava da direção engate.
- Se o veículo estiver em uma superfície nivelada ou em um

aclive, para transmissão manual, engate a primeira marcha ou, para transmissão automática, ajuste a alavanca seletora para **P** antes de desligar a ignição. Em um aclone, gire as rodas dianteiras para fora do meio-fio.

Se o veículo estiver em um declive, para transmissão manual, engate a marcha a ré ou, para transmissão automática, ajuste a alavanca seletora para **P** antes de desligar a ignição. Gire as rodas dianteiras na direção do meio-fio.

- Feche os vidros.
- Trave o veículo e ative o sistema de alarme antifurto.

Estacionar sobre materiais combustíveis



Antes de estacionar o veículo, certifique-se de que o solo não contém material inflamável como grama, arbustos, gotas de combustível, etc. O sistema de escapamento é quente e pode iniciar um incêndio.

Cuidado

Objetos inflamáveis poderão tocar partes quentes do escapamento sob seu veículo e inflamar-se. Não estacione sobre papéis, folhas, grama seca ou outras coisas que possam queimar.

Cuidado

Objetos inflamáveis poderão tocar partes quentes do escapamento sob seu veículo e causar incêndio. Não estacione sobre papéis, folhas, grama seca ou outras coisas que possam queimar.

Sistema de escapamento

⚠ Perigo

Os gases de escape do motor contêm monóxido de carbono venenoso, que é incolor e inodoro e pode ser fatal se inalado.

Se os gases do escapamento penetrarem no veículo, abra os vidros. Providencie para que a falha seja retificada em uma Concessionária Chevrolet.

Evite dirigir com o bagageiro aberta, pois podem entrar gases de escape no veículo.

Conversor catalítico

O conversor catalítico reduz a quantidade de substâncias nocivas no gás de escapamento.

⚠ Atenção

Não mantenha o motor funcionando em áreas fechadas por mais tempo que o necessário para manobrar o veículo, porque o monóxido de carbono (CO), que não tem cor ou cheiro, é mortal se inalado.

Defeitos ou irregularidades do motor depois de uma partida a frio, perda significativa da potência do motor e outras anomalias podem indicar defeito no sistema de ignição. O veículo precisa ser rebocado. Procure assistência de uma concessionária Chevrolet.

Cuidados com o conversor catalítico

Caso entre combustível não queimado no conversor catalítico, este componente poderá superaquecer e ser irreparavelmente danificado. Portanto, evite o seguinte:

- Insistir no procedimento de partida quando o motor apresentar dificuldades para ligar.
- Demorar demais com o motor de arranque.

A penetração de água no cano de descarga pode danificar o conversor catalítico, pois ele trabalha em alta temperatura.

Evite a aplicação de qualquer produto sob o chassi do veículo. Alguns produtos químicos aumentam o risco de incêndio.

O uso de combustível com alto teor de enxofre pode provocar, sob determinadas condições de direção, a presença de um odor desagradável e inócuo proveniente dos gases do escapamento.

Para garantir um nível baixo de emissões poluentes e a longevidade do sistema do conversor catalítico, todos os serviços de manutenção deverão ser realizados em uma concessionária Chevrolet.

Transmissão automática

A transmissão automática permite a mudança manual (modo manual) ou a mudança automática (modo automático) das marchas.

Visor da caixa de velocidades

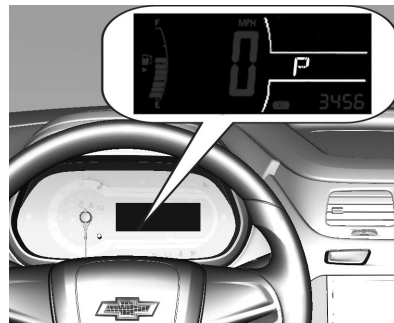

O modo ou a marcha selecionada é mostrado no visor da transmissão.

Alavanca seletora

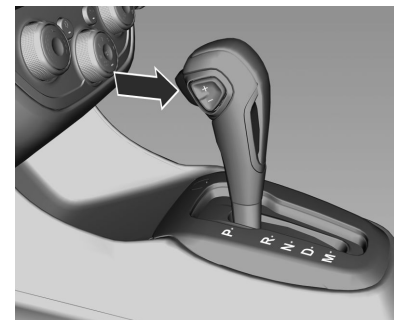

- P** = Posição estacionamento, as rodas estão travadas, só engate quando o veículo estiver parado e o freio de estacionamento acionado
- R** = Marcha a ré, só engate quando o veículo estiver parado
- N** = Ponto morto
- D** = Modo automático com todas as marchas
- M** = Modo manual.

O movimento entre certas posições de embreagem requer o acionamento do botão de liberação na lateral da alavanca seletora.

Pressione o pedal do freio e empurre o botão de liberação para liberar a alavanca da posição **P**.

Para selecionar o câmbio nas posições **P**, **M** e **R**, pressione o botão de liberação.

Para dar a partida no motor, a alavanca seletora deverá estar na posição **P** ou **N**.

Não acelere ao engatar a marcha. Nunca pressione o pedal do acelerador e o pedal do freio simultaneamente.

Quando uma marcha é engatada, o veículo começa a se mover lentamente quando o freio é liberado.

Cuidado

Não mude a marcha para neutro enquanto o veículo estiver em movimento. Isso poderá causar danos à transmissão, além de ferimento pessoal.

Modo manual

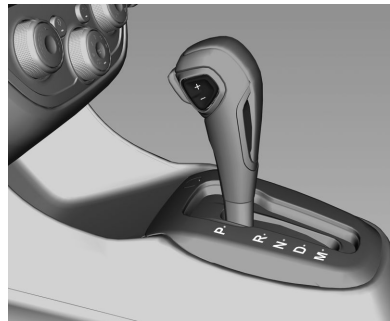

Mova a alavanca seletora para a posição **M**.

Pressione o botão de troca de marcha na lateral da alavanca seletora.

PARA CIMA (+): para aumentar a marcha.

PARA BAIXO (-): para reduzir a marcha.

Para manter os níveis necessários de desempenho e segurança do veículo, o sistema poderá não executar certas mudanças de marcha quando a alavanca seletora é operada.

No modo manual, as reduções de marcha são feitas automaticamente quando o veículo desacelera. Quando o veículo pára, a 1ª é selecionada automaticamente.

Para fornecer mais torque do motor em uma situação de emergência, também podem ocorrer reduções de marcha se o pedal do acelerador for totalmente pressionado. Aumentos de marcha também podem ocorrer se o motor atingir a rotação máxima permitida (corte).

Cuidado

Troque as marchas de acordo com as condições da via.

Freio do motor

Para utilizar o efeito de frenagem do motor, selecione uma marcha mais baixa ao dirigir em declives.

Balançar o veículo

Balançar o veículo só é permitido se ele atolar na areia, lama ou neve. Mova a alavanca seletora entre **D** e **R** repetidamente. Não acelere o motor.

Estacionamento

Acione o freio de estacionamento, engate **P** e remova a chave da ignição.

Programas eletrônicos de condução

- Após uma partida a frio, o programa de temperatura operacional aumenta a velocidade

do motor para trazer o conversor catalítico rapidamente à temperatura necessária.

- A função automática de câmbio neutro alterna automaticamente para marcha lenta quando o veículo está parado com uma marcha à frente engatada.

Kickdown

Se o pedal do acelerador for totalmente pressionado, dependendo da rotação do motor, a transmissão alterna para uma marcha mais baixa.

Falha

Em caso de falha, a luz indicadora de funcionamento incorreto  acenderá. A transmissão não muda mais automática nem manualmente, pois está travada em uma determinada marcha.

Conserte a causa da falha em uma concessionária Chevrolet.

Corte de corrente

Caso haja uma interrupção no fornecimento de energia, a alavanca seletora não poderá ser movida da posição **P**. A chave da ignição não pode ser retirada da fechadura da ignição.

Se a bateria estiver descarregada, dê a partida no veículo usando cabos auxiliares.

Partida do motor com cabos auxiliares ⇨ 230.

Se a bateria não for a causa da falha, solte a alavanca seletora e remova a chave da ignição.

Libertando a alavanca seletora

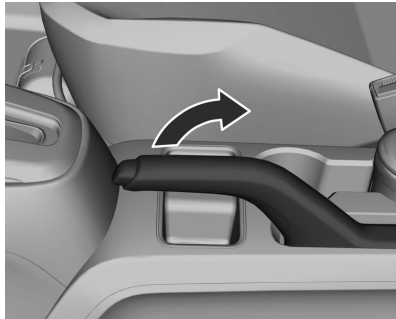

1. Acione o freio de estacionamento.

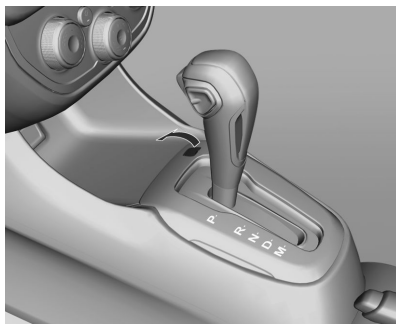

2. Abra a tampa à direita da alavanca seletora.

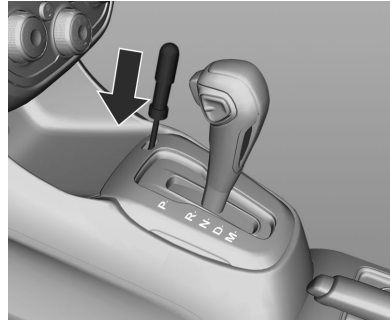

3. Insira uma chave de fenda no orifício até que a alavanca destrave, mova a alavanca seletora da posição **P** para a posição **N**.

4. Feche a tampa.

Transmissão manual



Posições da alavanca de mudança:

- = Neutro.
- 1 a 5** = Primeira a quinta marchas.
- R** = Marcha à ré.

Marchas para a frente:

Aperte o pedal da embreagem e movimente a alavanca de acordo com o esquema. Ao engatar uma reduzida, não acelere demais o motor.

Marcha à ré:

Pressione o pedal da embreagem, puxe o anel para cima e pressione a alavanca de câmbio na direção da posição R.

Nota

Coloque a alavanca de câmbio na posição R (marcha à ré) somente com o veículo parado e poucos segundos depois de pressionar o pedal da embreagem.

Se a marcha não engatar com facilidade, retorne a alavanca de volta ao neutro e retire o pé da embreagem, pressione novamente e mova a alavanca de mudança.

Nota

O módulo eletrônico não evita os danos ao motor devido a picos elevados de rotação em caso de reduções de marcha impróprias. Por exemplo:

- Tentando mudar da 4ª para a 5ª marcha, você engata a 3ª por engano.
- Desengatando o motor ao descer uma ladeira longa (e ao engatá-lo outra vez você usa uma marcha muito baixa).

Sob essas hipóteses, apesar da operação do módulo eletrônico, a rotação do motor aumentará de qualquer maneira a quantidade de combustível injetado. Isto poderá causar a superação dos limites de tolerância e causar danos sérios aos componentes internos do motor.

Freios

O sistema de frenagem compreende dois circuitos de frenagem independentes.

Em caso de falha do circuito de frenagem, o veículo ainda pode ser freado usando o outro circuito de frenagem. Contudo, o efeito de frenagem só é obtido quando o pedal de freio é pressionado firmemente. É necessário muito mais força para isso. A distância de frenagem é ampliada. Procure a assistência de uma concessionária Chevrolet antes de continuar sua viagem.

Quando o motor não está funcionando, o suporte da unidade do servofreio desaparece depois que o pedal do freio é pressionado uma ou duas vezes. O efeito de frenagem não é reduzido, mas a frenagem requer uma força significativamente maior. É especialmente importante lembrar-se disso ao ser rebocado.

Cuidado

Se um dos circuitos falhar, o pedal do freio deverá ser pressionado com pressão maior, e a distância de frenagem poderá aumentar. Providencie para que o sistema de freio seja verificado e reparado em uma Concessionária Chevrolet.

Se o pedal do freio puder ser pressionado mais do que o normal, os freios podem precisar de reparo.

Consulte uma Concessionária Chevrolet.

Cuidado

Não dirija com o pé apoiado no pedal do freio. Isso acelerará o desgaste dos componentes do freio. Os freios também podem ficar superaquecidos, o que resulta em distância de frenagem mais longa, além de uma condição não segura.

⚠ Atenção

Após dirigir em água profunda, lavar o veículo ou usar os freios excessivamente ao descer um declive pronunciado, os freios podem perder sua potência de parada temporariamente. Isso pode se dever a umidade nos componentes do freio ou a superaquecimento.

Se os freios perderem temporariamente o poder de frenagem devido ao superaquecimento, reduza a marcha ao percorrer declives. Não acione os freios continuamente.

Se seus freios perderem a potência temporariamente devido a umidade nos componentes, o seguinte procedimento ajudará a restaurar o desempenho normal:

1. Verifique se há outros veículos atrás de você.
2. Mantenha uma velocidade adiante segura, com bastante espaço para trás e para os lados.
3. Acione os freios levemente até que o desempenho seja restaurado.

Indicador de controle ⓘ ↗ 83.

Sistema de freios antiblocantes (ABS)

O Sistema de freios antiblocantes (ABS) evita o travamento das rodas.

O ABS começa a regular a pressão do freio assim que uma roda mostra uma tendência a travar. O veículo permanece dirigível, mesmo durante uma frenagem difícil.

O controle do ABS é notado por meio de um pulso no pedal do freio e do ruído do processo de ajuste.

182 Condução e operação

Para conseguir a frenagem ideal, mantenha o pedal do freio totalmente pressionado por todo o processo de frenagem, apesar do fato de o pedal estar pulsando. Não reduza a pressão no pedal.

O controle ABS pode ser reconhecido pela vibração e pelo ruído do processo de ABS.

Não diminua a força de acionamento do pedal de freio.

Ao ligar o veículo depois que a ignição for ligada, você poderá ouvir sons mecânicos. Isto é normal durante a preparação do ABS.

Indicador de controle (ABS) ⇨ 84.

Falha

⚠ Atenção

Se houver uma falha no ABS, as rodas podem travar em caso de uma frenagem de emergência. Os benefícios oferecidos pelo ABS deixam de estar disponíveis. Enquanto as rodas estiverem

travadas, o controle de direção do veículo será perdido, desviando de sua rota.

Dependendo da gravidade da frenagem de emergência, o veículo poderá piscar as luzes de freio como um aviso para os outros veículos.

Conserte a causa da falha em uma concessionária Chevrolet.

Freio de estacionamento

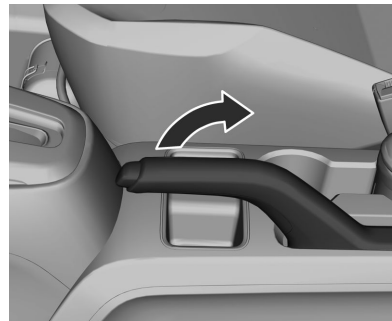

Acione sempre o freio de estacionamento com firmeza, sem operar o botão de liberação, e acione o mais firmemente possível em declives ou aclives.

Para soltar o freio de estacionamento, puxe um pouco a alavanca, pressione o botão de liberação e abaixe totalmente a alavanca.

Para reduzir as forças operacionais do freio de estacionamento, pressione o pedal de freio ao mesmo tempo.

Indicador de controle (P) ⇨ 83.

Cuidado

Nunca aplique o freio de estacionamento com o veículo em movimento. Isto poderá causar o rodopio do veículo e ferimentos pessoais.

Assistência de frenagem

Se o pedal do freio for pressionado de forma rápida e enérgica, a força máxima de frenagem será aplicada automaticamente (frenagem total).

Mantenha uma pressão contínua no pedal do freio pelo tempo necessário para a frenagem total. A força máxima de frenagem é reduzida automaticamente quando o pedal do freio é liberado.

Controle de velocidade de cruzeiro



O controle de velocidade de cruzeiro pode armazenar e manter velocidades de cerca de 40 a 140 km/h. Podem ocorrer desvios das velocidades armazenadas ao dirigir em aclives ou declives.

Por motivos de segurança, o controle de velocidade de cruzeiro não pode ser ativado até que o pedal do freio seja acionado pelo menos uma vez.

Não use o controle de velocidade de cruzeiro se não for prudente manter uma velocidade constante.

Com a transmissão automática, só ative o controle de velocidade de cruzeiro no modo automático.

Indicador de controle  86.

Ligando

Pressione o botão de travamento **ON OFF**. O indicador de controle  se acende em branco.

Ativação

Acelere até a velocidade desejada e pressione a alavanca para **SET/-**. A velocidade atual está armazenada e será mantida. O indicador de controle  é alterado de branco para verde para indicar que o controle de velocidade de cruzeiro está ativo. O pedal do acelerador pode ser liberado.

A velocidade do veículo pode ser aumentada pressionando o pedal do acelerador. Quando o pedal do

184 Condução e operação

acelerador é liberado, a velocidade armazenada anteriormente é retomada.

Aumentar a velocidade

Com o controle de velocidade de cruzeiro ativo, mantenha a alavanca pressionada para **RES/+** ou pressione rapidamente para **RES/+** repetidamente; a velocidade aumenta de forma contínua ou em pequenos incrementos.

Acelere gradativamente até a velocidade desejada e armazene girando para **SET/-**.

Reduzir a velocidade

Com o controle de velocidade de cruzeiro ativo, mantenha a alavanca pressionada para **SET/-** ou gire rapidamente para **SET/-** repetidamente; a velocidade diminui de forma contínua ou em pequenos incrementos.

Desativação

Pressione o botão de travamento **CANCEL**. O indicador de controle  se acende em branco. O controle de

velocidade de cruzeiro é desativado. A velocidade armazenada é memorizada.

O controle de velocidade de cruzeiro é automaticamente desativado quando:

- A velocidade do veículo é inferior a aproximadamente 40 km/h.
- O pedal do freio é pressionado.
- A alavanca seletora está em **N**.

Retomar velocidade armazenada

Mova a alavanca para **RES/+** a uma velocidade acima de 40 km/h. Será atingida a velocidade armazenada. O indicador de controle  é alterado de branco para verde para indicar que o controle de velocidade de cruzeiro está ativo. Se a diferença entre a velocidade atual e a velocidade armazenada for superior a 40 km/h, o veículo não poderá retomar a velocidade armazenada.

Para desligar

Pressione o botão de travamento **ON OFF**. O indicador de controle  se apaga. A velocidade armazenada é apagada. Desligar a ignição também apaga a velocidade armazenada.

Sistemas de detecção de objetos

Auxiliar de estacionamento

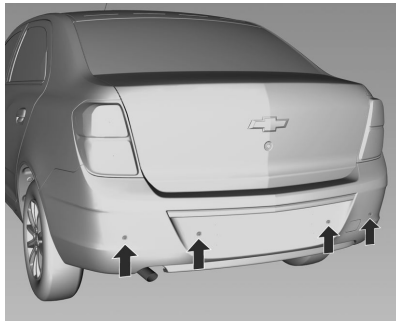

O auxiliar de estacionamento facilita o estacionamento medindo a distância entre o veículo e obstáculos traseiros e fornecendo sinais sonoros. É o motorista, no entanto, que tem total responsabilidade pela manobra de estacionamento.

O sistema consiste em quatro sensores ultrassônicos de estacionamento localizados no para-choque traseiro.

Indicador de controle P[▲] ⇨ 84.

Nota

As peças fixadas na área de detecção causam o mau funcionamento do sistema.

Ativação

Quando a marcha a ré é engatada, o sistema é ativado automaticamente.

Um obstáculo é indicado por avisos sonoros. O intervalo entre os avisos fica mais curto conforme o veículo se aproxima do obstáculo. Quando a distância é inferior a 40 cm, o aviso sonoro soa continuamente.

Desativação

O sistema é desativado automaticamente quando:

- O veículo é conduzido acima de 10 km/h.
- O veículo está estacionado.
- Ocorre uma falha no sistema.

Falha

Em caso de falha no sistema, P[▲] acende.

Além disso, se o sistema não funcionar devido a condições temporárias, como sensores cobertos por neve, P[▲] acenderá.

Informações importantes sobre o uso do sistema de sensor de estacionamento

▲ Atenção

Em determinadas circunstâncias, objetos, vestuário ou superfícies reflectoras bem como fontes de ruídos externos podem fazer com que o sistema não detecte obstáculos.

Cuidado

A sensibilidade do sensor poderá ser reduzida devido a influências externas como, por exemplo,

camadas na superfície do sensor (gelo, neve, lama, mancha, vários envernizamentos/pinturas etc.).

O sensor poderá detectar um objeto não existente (perturbações de eco) causado por perturbações acústicas externas, como outro sistema piloto de estacionamento, ou perturbações mecânicas, como um lava-jato, chuva, condições extremas de ventos, nevasca etc.

O desempenho dos sistemas de auxílio de estacionamento poderá ser reduzido devido à mudança da posição do sensor por alterações externas no veículo como, por exemplo, redução da vida útil do amortecedor devido a mudanças de temperatura, troca de pneus, carga do veículo, rebaixamento/ajuste do veículo etc.

As condições particulares se aplicam a veículos altos (por exemplo, veículos off-road, mini-vans, transportadoras). A

identificação de objetos na parte superior do veículo não pode ser garantida.

O desempenho do sistema de auxílio de estacionamento poderá ser reduzido pelo acoplamento acústico do veículo devido a congelamento. Objetos com uma seção transversal de reflexo muito pequena não poderão ser detectados.

Combustível

Combustível recomendado

Podem ser usados combustíveis com qualquer porcentagem de etanol ou gasolina. O combustível deve ser aprovado pela legislação de seu país.

O uso de combustível com classificação de octano muito baixa poderá reduzir a potência e o torque do motor e aumentar ligeiramente o consumo de combustível.

Cuidado
Utilizar combustível com um índice de octanas demasiadamente baixo pode provocar combustão descontrolada e danos no motor.

Aditivos para combustível

Veículos com o sistema ECONO.FLEX - (etanol e gasolina)

Recomendamos a adição de um frasco de aditivo ACDelco Flexpower a cada quatro abastecimentos completos ou 200 L do tanque de combustível, nas seguintes condições:

- Em veículos que não forem dirigidos por mais de duas semanas ou só forem usados para curta distância e nem todo dia.
- Em veículos em que aditivos para combustível não sejam normalmente usados.

Cuidado

Nunca use aditivo para gasolina no etanol ou vice-versa.

Abastecimento do tanque

⚠ Perigo

Antes de reabastecer, desligue o motor e todos os aquecedores externos com câmaras de combustão. Desligue todos os telefones celulares.

Siga as instruções operacionais e de segurança do posto de gasolina ao reabastecer.

⚠ Perigo

O combustível é inflamável e explosivo. Não fumar. Não expor a chamas ou faíscas.

Caso sinta cheiro de combustível no veículo, repare a causa dessa situação imediatamente em uma Concessionária Chevrolet.

Cuidado

Se utilizar um combustível de grau inadequado ou colocar aditivos para combustível incorretos no tanque de combustível, o motor e o conversor catalítico poderão ser seriamente danificados.

Ao abastecer o tanque, certifique-se de utilizar o combustível correto (gasolina ou etanol) correspondente ao veículo. O veículo poderá ser seriamente danificado caso abasteça diesel em um veículo flex.

Cuidado

Em caso de combustível inadequado, não ligue a ignição.

A portinhola do bocal de abastecimento de combustível está localizada na parte traseira direita do veículo.

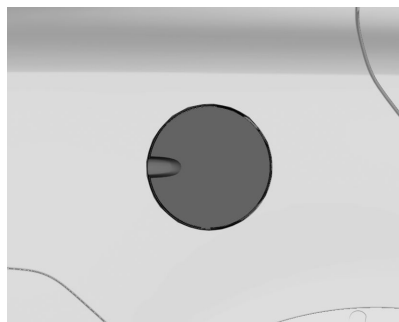

A tampa de enchimento de combustível precisa ser aberta com a chave. Libere a portinhola do bocal de abastecimento de combustível puxando-a a portinhola.

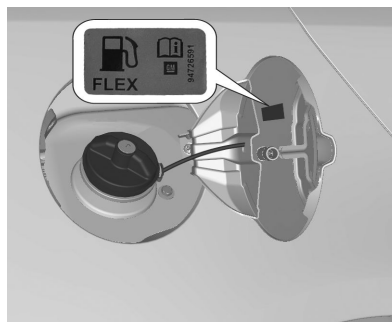

Cuidado

Limpe imediatamente todo combustível que transbordar.

Tampa do tanque de combustível

Somente uma tampa genuína oferece funcionalidade total.

Sistema ECONO.FLEX - motores a etanol e gasolina

Qualquer relação de etanol e gasolina pode ser usada.

O sistema de injeção eletrônica de combustível, através de sinais recebidos de diversos sensores, ajusta o funcionamento do motor de acordo com o combustível a ser usado. Tenha certeza da origem do combustível. O uso de combustível com especificação inadequada pode causar danos irreversíveis ao motor.

Depois de reabastecer, dirija o veículo por aproximadamente 10 minutos, especialmente se o combustível predominante tiver sido alterado.

Ao dar a partida no motor com etanol pela manhã, segure a chave por cerca de 3 segundos. Se o motor não der a partida na primeira tentativa, aguarde cerca de 10 segundos e tente novamente. Depois de três tentativas, segure o pedal do acelerador totalmente pressionado até que o motor dê a partida. Retire o pé do pedal do acelerador imediatamente.

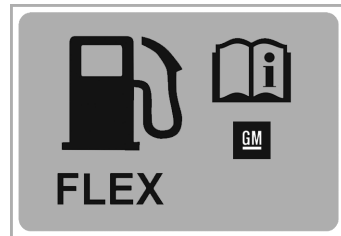

A etiqueta adesiva acima contém uma indicação do tipo de combustível e se localiza na portinhola do bocal de enchimento de combustível do veículo.

Nota

Verifique o nível de combustível no tanque de combustível de partida a frio e o mantenha sempre cheio (preferivelmente com gasolina aditivada).

Evite danos:

Nunca use nenhum combustível que não atenda as recomendações de qualidade ou que contenha aditivos metálicos à base de manganês. Nunca adicione nenhum aditivo ao tanque de combustível de seu veículo recomendado para combustíveis diferentes, pois o motor, os injetores de combustível, o catalisador e todos os sensores do sistema anticontaminação provavelmente sofrerão danos graves que não serão cobertos pela garantia do veículo.

Bicos injetores

Os bicos injetores dos veículos Chevrolet são do tipo autolimpantes e não requerem nenhuma limpeza periódica.

Filtro de combustível

Troque o filtro de combustível de acordo com os intervalos recomendados no Plano de manutenção.

Nota

Como funciona a uma pressão mais elevada que os sistemas convencionais, o sistema de injeção de combustível requer algum cuidado em termos de manutenção. Troque o filtro e as mangueiras de combustível somente com peças originais GM.

Reservatório de combustível para partida a frio

Para veículos com motores com o sistema ECONO.FLEX - etanol e gasolina

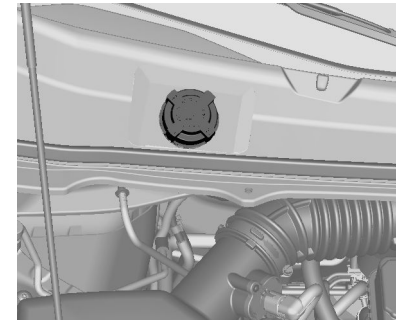

Abastecimento do tanque

Verifique semanalmente o nível do reservatório de combustível para partida a frio e assegure-se de mantê-lo sempre cheio.

Sempre use gasolina aditivada.

Para reabastecer, siga os procedimentos:

1. Desligue o motor.
2. Abra o capô.
3. Remova a tampa do reservatório de combustível de partida a frio girando-a no sentido anti-horário e verifique o nível.
4. Encha o reservatório de combustível para partida a frio.
5. Recoloque a tampa do reservatório de partida a frio, girando-a no sentido horário.
6. Feche o capô.

Nota

Certifique-se de abastecer o reservatório de combustível para partida a frio com gasolina de boa qualidade. Não abasteça o reservatório de combustível para

partida a frio com outro combustível que não gasolina. O motor do veículo pode sofrer danos graves se o reservatório de combustível para partida a frio estiver abastecido com outro combustível (diesel, etanol etc.).

Cuidados com o veículo

Informações gerais	191
Verificações no veículo	195
Substituição de lâmpadas	208
Sistema elétrico	214
Ferramentas do veículo	223
Rodas e pneus	223
Partida do motor com cabos auxiliares	230
Reboque	232
Cuidados com a aparência	235

Informações gerais

Acessórios e modificações

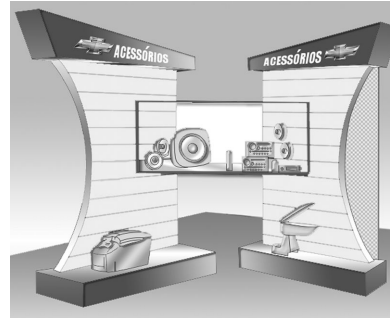

Recomendamos usar Peças e Acessórios Genuínos e componentes aprovados pela fábrica específicos para o seu tipo de veículo. Não podemos avaliar ou garantir outros produtos - ainda que tenham aprovação concedida por entidade reguladora ou similar.

Não faça nenhuma modificação no sistema elétrico, p.ex. alterações nas unidades de controle eletrônico (chip tuning).

Cuidado

Nunca modifique seu veículo. O desempenho, a durabilidade e a segurança do veículo podem ser afetados e a garantia talvez não cubra algum problema causado pela modificação.

Concessionárias Chevrolet



É importante que você saiba que, se seu veículo tiver qualquer anomalia, é possível levá-lo a qualquer concessionária chevrolet para que ele seja consertado, dentro ou fora do

192 Cuidados com o veículo

período de garantia. Você será atendido por profissionais altamente qualificados. Se for necessária qualquer explicação adicional, procure o Gerente de Serviços.

Cuidado

Este veículo foi projetado tendo em mente, dentre outros aspectos, a segurança total de seus passageiros. Dessa forma, sua montagem na fábrica usa parafusos com adesivo trava-rosca. Se os parafusos forem removidos por alguma razão, deverão ser substituídos por novos parafusos genuínos com o código correto. Além disso, também será essencial uma limpeza efetiva da peça que for fixada com o parafuso com adesivo trava-rosca, para assegurar um aperto perfeito e uma reação fisicoquímica eficaz dos compostos químicos de travamento ao usar um parafuso novo. Assim, recomendamos

enfaticamente que os sistemas de segurança do veículo (freios, bancos, suspensão, cintos de segurança, etc.), bem como serviços que afetem indiretamente tais sistemas, sejam sempre executados em uma Concessionária Chevrolet. Para obter mais detalhes, consulte uma Concessionária Chevrolet.

Levantamento do veículo

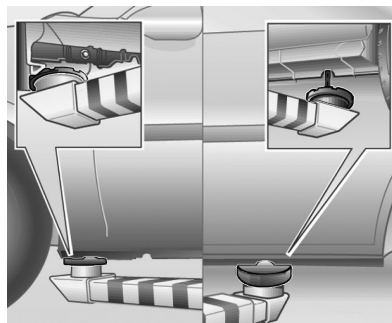

A figura mostra onde deverão ser instalados os suportes para um guincho ou macaco.

Nota

Se os apoios do elevador ou dos macacos forem metálicos, use uma proteção de borracha para evitar danos ao veículo.

Interruptor de desconexão da bateria

Desconectar:

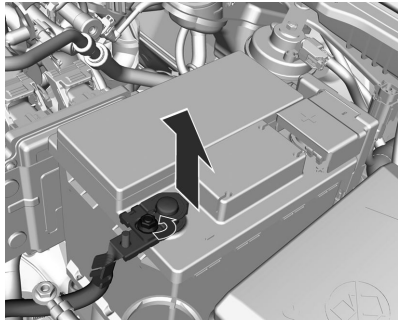

1. Abra o capô.
2. Retire o parafuso da extremidade do terminal.
3. Retire o terminal do borne da bateria.

Conectar:

1. Instale o terminal no borne da bateria.
2. Aperte o parafuso na extremidade do terminal.
3. Instale o protetor da bateria (se equipado)
4. Feche o capô.

Armazenamento do veículo

Inatividade por período prolongado

Se o veículo precisar ficar guardado durante vários meses:

- Lave e encere o veículo.
- Limpe e proteja as vedações de borracha.
- Troque o óleo do motor.
- Esgote o reservatório do líquido do lavador.
- Verifique o anticongelante e a proteção anticorrosiva do líquido de arrefecimento.
- Calibre a pressão dos pneus para o valor especificado para carga total.
- Estacione o veículo em local seco e bem ventilado. Engate a primeira ou a marcha a ré para evitar que o veículo se desloque.
- Não acione o freio de estacionamento.

- Abra o capô, feche todas as portas e tranque o veículo.
- Desconecte a garra do borne negativo da bateria. Cuide para que todos os sistemas sejam desligados, p.ex. o sistema de alarme antifurto.
Interruptor de desconexão da bateria ↗ 192.
- Feche o capô.

Retorno à condição de atividade

Quando o veículo for recolocado em operação:

- Conecte a garra do borne negativo da bateria. Ative o sistema eletrônico dos vidros elétricos.
- Verifique a pressão dos pneus.
- Encha o reservatório do líquido do lavador.
- Confira o nível de óleo do motor.
- Confira o nível do líquido de arrefecimento.

Informações sobre emissões



- O nível máximo de emissão de CO (monóxido de carbono) permitido para a sincronia de marcha lenta e ignição especificada (avanço inicial) é de 0,5%. Isto se aplica ao combustível padrão especificado para testes de emissão.
- A descarga de emissões pelo cárter de óleo para a atmosfera deve ser zero em qualquer condição do veículo.

- Veículos equipados com o sistema ECONO.FLEX têm um sistema antipoluição de gás evaporativo do tanque de combustível (recipiente).
- Este veículo atende os limites de emissão, como o Programa para Controle da Poluição do Ar por Veículos Motorizados (PRONCOVE), de acordo com a Resolução 18/86 do CONAMA e atualizações vigentes na data de fabricação.
- A velocidade da marcha lenta não é regulável. O módulo de controle eletrônico (ECM) calcula eletronicamente a porcentagem de CO e os ajustes da marcha lenta.
- Nos veículos com sistema ECONO.FLEX - etanol e gasolina - qualquer mistura de etanol e gasolina, em qualquer relação, pode ser usada. O sistema de injeção eletrônica de combustível, através de sinais recebidos de diversos sensores, ajusta o funcionamento do motor de acordo com o combustível a ser usado. Certifique-se da origem do

- combustível, pois se estiver adulterado poderá causar danos irreversíveis ao motor.
- Convém usar, de preferência, o combustível aditivado dos postos.

Nota

O uso de combustível que não seja o especificado poderá comprometer o desempenho do veículo, causar danos ao sistema de injeção ou até danificar o motor. Esse tipo de dano não é coberto pela garantia do veículo.

Verificações no veículo Como executar trabalhos



⚠ Atenção

Realizar verificações no compartimento do motor apenas quando a ignição estiver desligada.

A ventoinha de arrefecimento pode começar a funcionar mesmo com a ignição desligada.

⚠ Perigo

O sistema de ignição usa uma tensão extremamente alta. Não toque nele.

Capô

Abertura

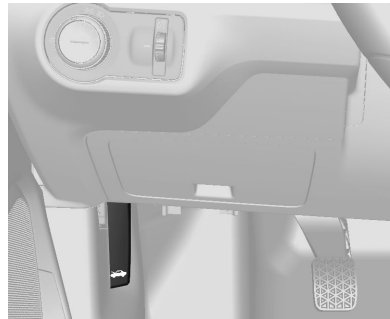

Puxe a alavanca de liberação e devolva-a à posição original.

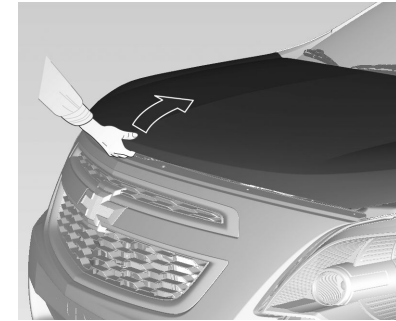

Puxe o engate de segurança para a direita e abra o capô.

⚠ Atenção

Quando o motor estiver quente, certifique-se que você toque apenas no isolamento de espuma do suporte do capô para evitar queimaduras.

Entrada de ar ⇨ 157.

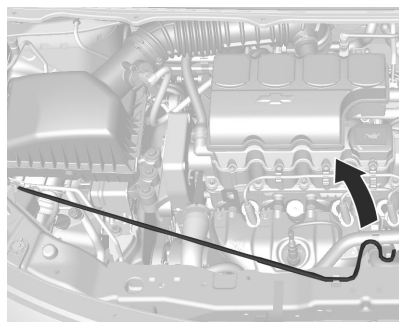

Para manter o capô aberto, encaixe a haste de sustentação na furação da tampa.

Fechamento

Antes de fechar o capô, pressione a haste de sustentação para dentro do prendedor.

Baixe o capô e deixe-o engatar no trinco. Verifique se o capô ficou totalmente fechado.

⚠Atenção

Sempre observe as seguintes precauções:

- Puxe a borda frontal do capô para certificar-se que esteja bem travada antes de dirigir o veículo.
- Não puxe a maçaneta de liberação do capô enquanto o veículo estiver em movimento.
- Não dirija o veículo com o capô aberto. Um capô aberto atrapalhará a visão do motorista.
- Operar o veículo com o capô aberto poderá levar a uma colisão, resultando em danos ao veículo ou outra propriedade, ferimentos pessoais ou até mesmo a morte.

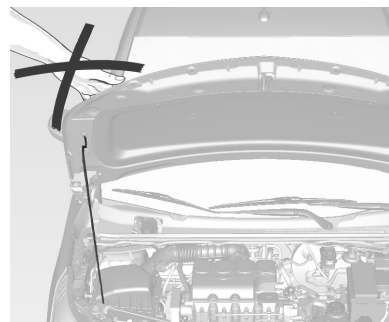

Cuidado

Não empurre o capô para baixo se ele estiver sendo mantido aberto pela haste.

Vista geral do compartimento do motor

Motores 1.4L e 1.8L ECONO.FLEX

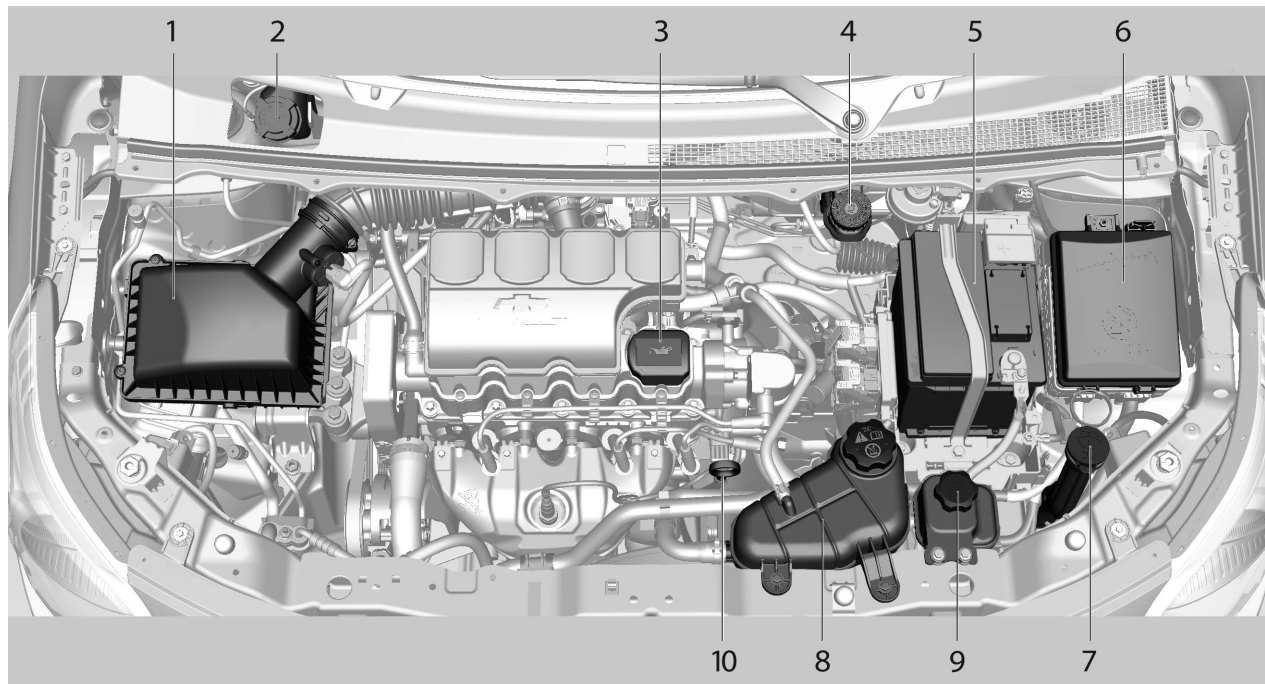

198 Cuidados com o veículo

1	Filtro de ar do motor	200
2	Reservatório de partida a frio	189
3	Tampa de abastecimento do óleo do motor	198
4	Reservatório do fluido de freios	205
5	Bateria	206
6	Caixa de fusíveis	216
7	Reservatório do fluido do lavador	204
8	Reservatório do líquido de arrefecimento do motor	201
9	Reservatório do fluido da direção hidráulica	204
10	Vareta do nível de óleo do motor	198

Óleo para motor

Troca do óleo do motor

Com o motor quente, troque o óleo a cada 5.000 km ou 6 meses, o que ocorrer primeiro, se o veículo for dirigido em "Condições de uso severo".

Caso o veículo não seja conduzido sob condições severas, troque o óleo a cada 10.000 km ou a cada 12 meses, o que ocorrer primeiro para motores 1.8 ECONO.FLEX e a cada 10.000 km ou 6 meses, o que ocorrer primeiro para motores 1.4 ECONO.FLEX. Troque-o sempre com o motor aquecido.

Nota

Troque o óleo de acordo com os intervalos de tempo ou a quilometragem percorrida, pois os óleos perdem suas propriedades de lubrificação não apenas devido ao funcionamento do motor, mas também ao envelhecimento. Preferivelmente, troque o óleo em uma Concessionária Chevrolet, assegurando assim o uso do óleo especificado para manter a

integridade dos componentes do motor. Os danos causados por óleo não especificado não são cobertos pela garantia.

ACDelco[®]

PEÇAS GENUÍNAS **GM**

Especificação e viscosidade do óleo, consulte ⇨ 246.

Confira o nível do óleo semanalmente ou antes de fazer uma viagem. Considera-se consumo normal de combustível até 0,075 l de óleo para cada 1.000 km rodados.

Deve-se conferir o nível do óleo com o veículo nivelado e o motor (que deve estar na temperatura normal de operação) desligado.

Espera pelo menos 2 minutos antes de conferir o nível, para que o acúmulo normal do óleo no motor escorra para o cárter. Se o óleo estiver frio, poderá demorar um pouco mais para voltar ao cárter.

Verificação do nível de óleo no motor

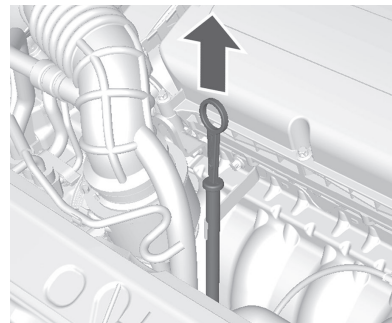

Para verificar o nível do óleo, remova a vareta de nível.

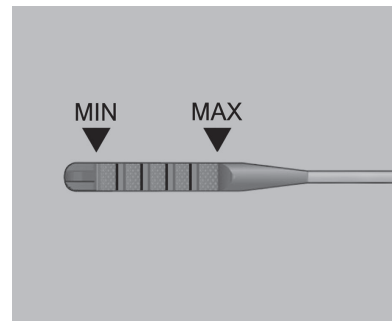

Limpe-a bem, introduza até o fim e torne a retirar. O nível do óleo tem de estar entre as posições superior (MIN) e inferior (MAX) da vareta.

Adicione óleo se o nível atingir a posição inferior (MIN) na vareta de nível ou se estiver abaixo dela, no máximo de 1 litro, e verifique o nível novamente.

Cuidado

Nunca misture tipos diferentes de qualidades de óleo. Use somente a qualidade e viscosidade do óleo especificadas neste manual. O uso de outro óleo diferente do especificado poderá causar danos ao motor e cancelar a garantia. Verifique com uma Concessionária ou Oficina Autorizada Chevrolet se o óleo é aprovado pela especificação Dexos 1.

O nível do óleo não deve ficar na posição superior (MAX) da vareta. Se isto ocorrer, haverá, por exemplo, aumento no consumo do óleo,

200 Cuidados com o veículo

encharcamento das velas de ignição e formação excessiva de carvão.

Cuidado

Óleo de motor em excesso deverá ser drenado ou retirado por sucção.

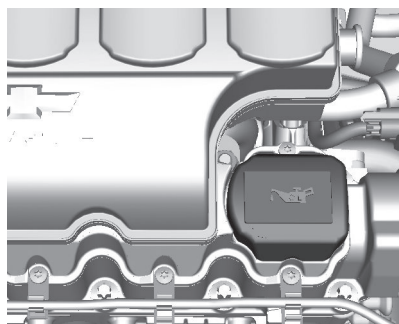

Capacidades ⇨ 260.

Coloque a tampa e aperte-a.

A estabilização do consumo do óleo ocorrerá depois que o veículo rodar alguns milhares de quilômetros. Só então será possível determinar seu consumo real.

⚠Atenção

O óleo para motor é um agente irritante e, se ingerido, poderá causar doenças ou a morte.

Mantenha-o longe do alcance de crianças.

Evite o contato repetitivo ou prolongado com a pele.

Lave as áreas expostas com água e sabão ou um limpador de mãos.

Tome muito cuidado ao drenar o óleo para motor, pois ele poderá estar quente suficiente para queimá-lo.

Trocando o filtro de óleo

O filtro de óleo deve ser trocado a cada duas trocas de óleo do motor, sendo obrigatório na primeira vez em que o fizer.

Providencie para que o filtro de óleo seja substituído preferencialmente por uma concessionária Chevrolet.

Filtro de ar do motor/ elemento

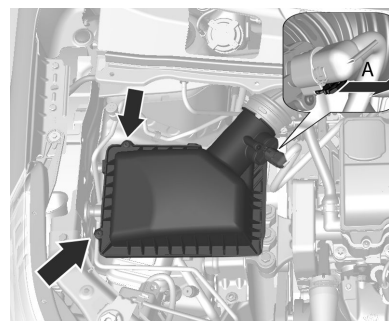

Limpeza do elemento:

1. Abra o capô.
2. Afrouxe os prendedores.
3. Puxe cuidadosamente a trava do conector **A**.
4. Depois que a trava **A** for desengatada, empurre a trava **A** junto com o conector, empurrando simultaneamente para fora.
5. Solte o grampo de metal da mangueira.

6. Remova a mangueira.
7. Remova a tampa da caixa de ar cuidadosamente.
8. Remova o elemento do purificador de ar e limpe-o com pancadas suaves.
9. Limpe também a parte interna do purificador.

Líquido de arrefecimento do motor

Troca do líquido de arrefecimento

O sistema de arrefecimento do motor é abastecido com um aditivo para radiador de longa duração (etilenoglicol), cujas propriedades conferem proteção adequada contra congelamento, ebulição e corrosão.

O líquido de arrefecimento deve ser trocado a cada 5 anos ou 150.000 km.

⚠ Atenção

Deixar o motor arrefecer antes de abrir o tampão. Abrir o tampão com cuidado e deixar a pressão sair devagar.

Nível do líquido de arrefecimento

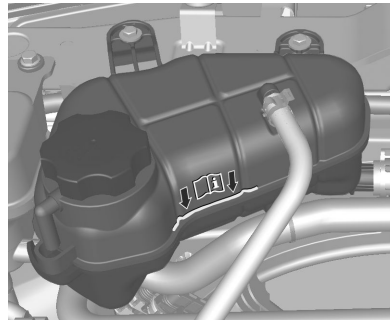

Se o sistema de resfriamento estiver frio, o nível do líquido de arrefecimento deve estar acima da marca de enchimento. Complete se o nível estiver baixo. Portanto, adicione ao tanque de expansão uma mistura

de água desmineralizada e aditivo para radiador (longa duração - cor laranja) ACDelco (proporção de 35% a 50% de aditivo).

Nota

O aditivo para radiador (vida longa, de cor alaranjada) não deve ser misturado a aditivos padrão (cor verde) ou a outros produtos, como óleo solúvel C. As misturas reagem, formando uma borra que pode levar à obstrução do sistema e, conseqüentemente, ao superaquecimento do motor. Em caso de troca do tipo de aditivo, o sistema deverá ser cuidadosamente lavado.

Instale a tampa e aperte-a bem. Procure uma concessionária Chevrolet para verificar a concentração do líquido arrefecedor e consertar a causa da perda de líquido de arrefecimento.

Superaquecimento do motor

A luz do indicador de temperatura do líquido arrefecedor do veículo está localizada no painel de instrumentos. Ela indica o aumento da temperatura do motor.

Nota

Se o motor funcionar sem líquido de arrefecimento, seu veículo poderá sofrer danos sérios. Neste caso, os reparos não serão cobertos pela garantia.

Superaquecimento do motor sem vapor

Se você notar o aviso de superaquecimento e não houver sinais de vapor, o problema poderá não ser tão sério. O motor poderá superaquecer quando:

- O veículo é conduzido em uma subida acentuada em altas temperaturas ambiente.
- O veículo é parado depois de dirigir em alta velocidade.
- O veículo foi conduzido em marcha lenta durante um percurso longo.

Se não houver mudanças ou sinais de vapor, observe o seguinte procedimento durante aproximadamente um minuto:

1. Desligue o ar condicionado (se equipado)
2. Tente manter o motor sob carga (use uma marcha na qual o motor fique em baixa rotação).

Se o aviso de superaquecimento desaparecer, é preciso continuar dirigindo. Por questões de segurança, digira lentamente por aproximadamente dez minutos.

Se a escala do indicador de temperatura baixar para a posição normal, continue dirigindo.

Se a temperatura do líquido arrefecedor não cair, pare o motor e estacione o veículo imediatamente.

Caso não haja vapor visível, ligue o motor em marcha lenta por aproximadamente 2 ou 3 minutos com o veículo parado e observe se o aviso de superaquecimento apaga.

Se a luz de superaquecimento continuar acesa, desligue o motor, peça aos passageiros que saiam do veículo e aguarde até que ele esfrie. Fica a seu critério abrir ou não o compartimento do motor, mas procure assistência técnica imediatamente. Se abrir o compartimento do motor, verifique o reservatório de expansão do líquido de arrefecimento.

Cuidado
Se o líquido de arrefecimento na parte interna do reservatório de expansão de líquido de arrefecimento estiver fervendo, não faça nada e aguarde até que esfrie.

O nível do líquido de arrefecimento deverá estar conforme especificado. Se estiver baixo, significa que pode

haver vazamento nas mangueiras do radiador, do aquecedor, no próprio radiador ou na bomba d'água.

Cuidado

- As mangueiras do aquecedor e as mangueiras do radiador, bem como outras partes do motor, podem esquentar muito. Não as toque, caso contrário, poderá se queimar.
- Caso exista algum vazamento, não ligue o motor, pois o líquido de arrefecimento poderá ser perdido, causando queimaduras. Antes de dirigir o veículo, repare os vazamentos.

Superaquecimento com vapor

Cuidado

- Os vapores gerados pelo superaquecimento do motor podem causar queimaduras graves, mesmo que você só abra um pouco o compartimento

do motor. Fique distante do motor ao observar a emissão de vapor. Desligue o motor, peça aos passageiros para saírem do veículo e espere que o motor esfrie. Antes de abrir o compartimento do motor, aguarde até que todos os sinais de vapor de líquido arrefecedor desapareçam.

- Se o veículo continuar em movimento com o motor superaquecido, os líquidos poderão escapar devido à alta pressão. Você e outras pessoas poderão se queimar gravemente. Desligue o motor superaquecido, saia do veículo e espere que o mesmo resfrie.

Ventilador do motor

Se não houver sinal de vazamento, verifique o funcionamento da ventoinha do motor. Seu veículo está equipado com uma ventoinha elétrica. Se houver superaquecimento do motor, ela terá de ser acionada. Se isto não

acontecer, será preciso efetuar o conserto. Desligue o motor. Se não for identificado nenhum problema mas o nível do líquido de arrefecimento não estiver no máximo, adicione ao reservatório de expansão uma mistura de água potável e aditivo para radiador (longa duração - cor laranja) ACDelco (proporção de 35% a 50% de aditivo). Ligue o motor quando o nível do líquido de arrefecimento estiver no máximo. Caso o sinal de aviso de superaquecimento esteja aceso, consulte uma concessionária Chevrolet.

Cuidado

Os ventiladores e outras partes móveis do motor podem causar ferimentos sérios. Mantenha mãos e roupas afastados de partes móveis quando o motor estiver funcionando.

Cuidado

- Os vapores e os líquidos muito quentes que saem do sistema de arrefecimento em ebulição podem explodir e causar queimaduras graves. Eles estão sob pressão, e se a tampa do tanque de expansão for aberta mesmo que parcialmente, os vapores poderão ser expulsos em alta velocidade. Nunca remova a tampa do tanque de expansão quando o motor e o sistema de refrigeração estiverem quentes. Se for necessário remover a tampa do tanque de expansão, aguarde que o motor esfrie.
- O aditivo longa vida para o sistema de refrigeração é venenoso e deve ser manuseado com cuidado.

Nota

Para evitar danos ao veículo e facilitar a partida quando o motor estiver quente (devido à evaporação

do combustível), o sistema do respiro do motor poderá ser atuado mesmo após o desligamento do veículo por um determinado período, dependendo da temperatura ambiente e da temperatura do motor.

Fluido da direção hidráulica

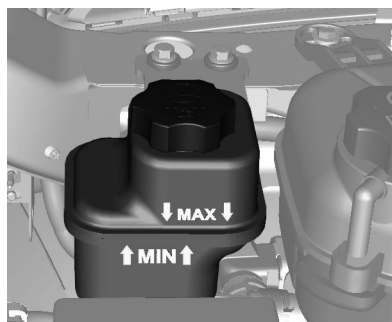

O nível do fluido da direção hidráulica precisa estar entre as marcas **MIN** e **MAX**.

Se o nível de fluido estiver muito baixo, procure a assistência de uma concessionária Chevrolet.

Cuidado

Quantidades extremamente pequenas de contaminação podem causar danos ao sistema de direção e fazer com que ele não funcione corretamente.

Não deixe que contaminantes entrem em contato com o lado do fluido da tampa/vareta de nível nem que penetrem no reservatório.

Fluido do lavador

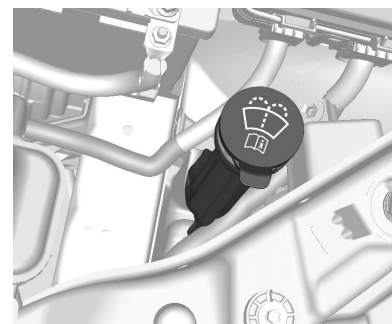

Encha com água limpa misturada com uma quantidade adequada de aditivo para limpeza de para-brisa. Para encher o reservatório de fluido do lavador do para-brisa:

- Utilize apenas fluido do lavador pronto para uso disponível comercialmente para este propósito.
- Não utilize água de torneira. Os minerais presentes na água de torneira podem entupir a tubulação do lavador do para-brisa.
- Se for provável que a temperatura do ar caia abaixo do ponto de congelamento, utilize fluido do lavador do para-brisa com propriedades anticongelantes suficientes.

Freios

Caso seja atingida a espessura mínima da lona de freio, será ouvido um rangido durante a frenagem.

É possível continuar dirigindo, mas substitua a pastilha do freio assim que possível.

Quando as novas pastilhas do freio forem instaladas, não freie bruscamente sem necessidade nas primeiras viagens.

Fluido de freios

⚠ Atenção

O fluido de freio é venenoso e corrosivo. Evite contato com os olhos, a pele, tecidos e superfícies pintadas.

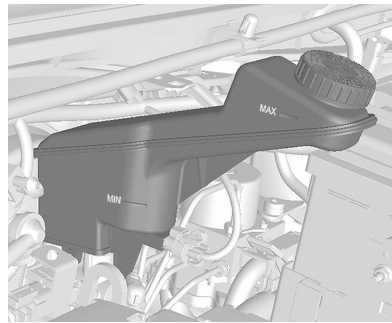

O nível do fluido de freios precisa estar entre as marcas **MIN** e **MAX**.

Quando substituir o fluido de freio, assegure a máxima limpeza, pois a contaminação do fluido pode levar a defeitos no sistema de freios. Peça a uma concessionária Chevrolet para consertar a causa da perda de fluido. Use somente fluido de freios de alto desempenho aprovado para o veículo.

Fluido de freio e embreagem ⇨ 246.

Cuidado

Certifique-se de limpar completamente em torno da tampa do reservatório do fluido de freios antes de remover a tampa.

A contaminação do sistema de fluido de freios pode afetar o desempenho do sistema, ocasionando reparos caros.

Fluido de freios em demasia no motor pode fazer com que o fluido queime.

Não encha demais o reservatório.

Incêndio no motor pode ocasionar ferimentos pessoais e danificar seu veículo e outra propriedade.

Cuidado

Não descarte o fluido de freio usado com o lixo doméstico.

Use o serviço autorizado de gerenciamento de lixo de sua localidade.

Fluido de freios usado e seus recipientes podem ser perigosos. Eles podem prejudicar a sua saúde e o meio ambiente.

O fluido de freios é áspero e pode irritar a pele e os olhos.

Não deixe que o fluido de freio entre em contato com sua pele e olhos. Se isso acontecer, lave imediatamente a área afetada meticulosamente com sabão e água ou um produto de limpeza para as mãos.

Bateria

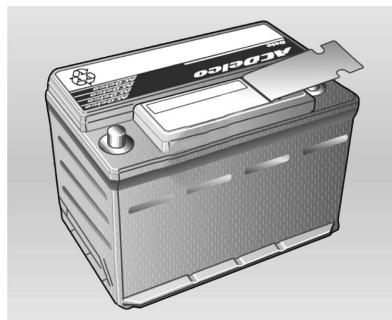

A bateria ACDelco que equipa o seu veículo dispensa manutenção periódica. Se o veículo não for usado durante 30 dias ou mais, desconecte o cabo do pólo negativo da bateria para não descarregá-la.

Cuidado

- Acender fósforos perto da bateria poderá causar uma explosão de gás. Se você

necessitar de mais iluminação no compartimento do motor, use uma lanterna.

- A bateria, mesmo quando vedada, contém ácido que pode causar queimaduras. Se o ácido cair em sua pele ou seus olhos, lave as partes afetadas com água corrente e procure cuidados médicos imediatamente.
- Para minimizar o risco de contato de gotas da solução com os olhos, use óculos de proteção ao manusear baterias.
- A General Motors não se responsabiliza por acidentes causados por negligência ou pelo manuseio incorreto de baterias.

Reciclagem obrigatória da bateria



Sempre que trocar a bateria, deixe a antiga no revendedor (resolução CONAMA 401/08 de 11/04/08):

- Todo consumidor/usuário final deve devolver a bateria usada do veículo. Ela não deve ser jogada fora no lixo comum.
- A concessionária Chevrolet onde você comprou a bateria do veículo deve aceitar a devolução da bateria usada e depois enviá-la ao fabricante para fins de reciclagem.

Cuidado

Riscos ao entrar em contato com a solução ácida e o chumbo:

- Composição básica: chumbo, ácido sulfúrico diluído e plástico.
- Caso a solução ácida e o chumbo contidos na bateria sejam descartados no ambiente de uma maneira incorreta, poderão contaminar o solo, o subsolo e a água, bem como causar riscos à saúde de seres humanos.
- Se houver contato acidental com os olhos ou a pele com esses produtos, as partes afetadas deverão ser lavadas imediatamente com água e será necessário procurar cuidados médicos.
- Sempre que a bateria for carregada, mantenha-a em posição horizontal para evitar vazamento pelo respiro.

Prevenção de danos aos componentes eletrônicos

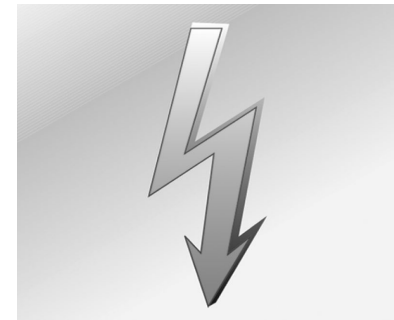

Para evitar a pane de componentes eletrônicos, nunca desconecte a bateria com o motor ligado.

Sempre que for desconectá-la, solte primeiro o cabo negativo e depois o positivo. Não inverta a posição dos cabos.

Ao reconectar, ligue primeiro o cabo positivo e depois o negativo.

Substituição da palheta do limpador

Palheta do limpador dianteiro

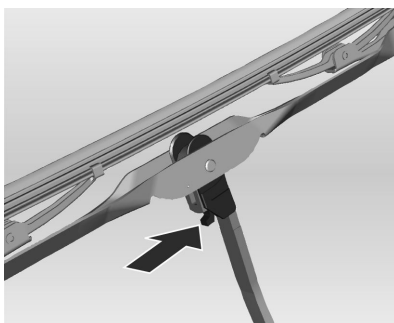

- Levante a alavanca do limpador.
- Pressione a alavanca de liberação e remova a palheta do limpador puxando-a para baixo.

Limpadores de para-brisa funcionando adequadamente são essenciais para a visão clara e a direção segura. Verifique regularmente as condições das palhetas do limpador. Substitua

palhetas duras, quebradiças ou rachadas ou as que espalham sujeira no para-brisa.

Material estranho no para-brisa ou nas palhetas do limpador pode reduzir a eficiência dos limpadores. Se as palhetas não estiverem limpando adequadamente, limpe o para-brisa e as palhetas com detergente neutro diluído em água. Enxágue-os completamente com água.

Repita o processo, se necessário. Não existe nenhuma maneira de remover traços de silicone do vidro. Portanto, nunca aplique polidor com silicone no para-brisa do veículo ou se formarão listras que prejudicarão a visão do motorista.

Não utilize solventes, gasolina, querosene ou solvente de tinta para limpar os limpadores. Eles são fortes e podem danificar as palhetas e as superfícies pintadas.

Substituição de lâmpadas

A substituição das lâmpadas deverá ser realizada, preferencialmente, em uma concessionária Chevrolet. Quando for trocar uma lâmpada, desligue o respectivo interruptor. Evite tocar o vidro da lâmpada com as mãos. Para limpar uma lâmpada manchada, use álcool e um pano limpo sem fiapos. A lâmpada trocada deve ter as mesmas características e capacidades da defeituosa.

Aplicação	Potência (W)
Leitura (dianteira - sem sistema de alarme)	10
Leitura (dianteira - com sistema de alarme)	5
Porta-luvas	8
Farol alto	60
Farol baixo	55

Aplicação	Potência (W)
Luz dos sinalizadores de direção dianteiros	21
Luz dos sinalizadores de direção traseiros	21
Farol dianteiro	5
Luzes laterais	21 / 5
Freio / Lanterna traseira - freio / Posição	21
Faróis de neblina dianteiros	27
Luz de ré	21
Placa	5
Compartimento de carga	8

Faróis

Farol baixo e farol alto

1. Solte o conector da tomada da lâmpada.

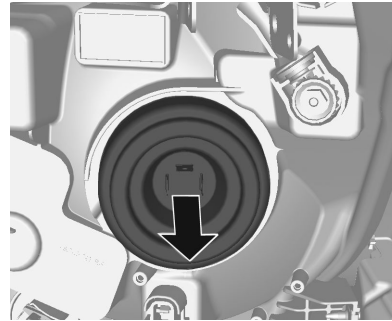

2. Remova a tampa de proteção.

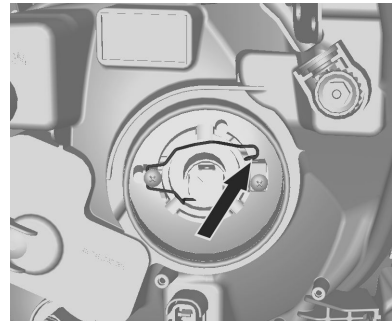

3. Pressione o grampo de mola e desengate-o.

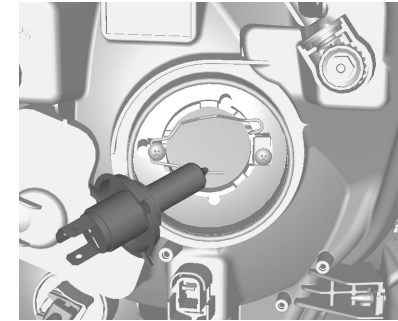

4. Remova a lâmpada do alojamento do refletor.
5. Quando instalar uma nova lâmpada, engate os apoios nos recessos do refletor.
6. Engate o clipe de mola.
7. Posicione a tampa de proteção do farol dianteiro e feche-a. Verifique a posição correta da tampa protetora.
8. Ligue o conector na lâmpada.

210 Cuidados com o veículo

Regulagem dos faróis

A regulagem dos faróis baixos pode ser ajustada com o prendedor localizado acima do farol.

Cuidado

Se os faróis dianteiros precisarem ser redirecionados, recomenda-se que o veículo seja levado a uma Concessionária Chevrolet para reparo, pois esse é um item relacionado à segurança.

Luzes laterais

1. Gire o soquete da lâmpada no sentido anti-horário e desengate-o.



2. Remova o soquete da lâmpada da luz lateral do refletor.

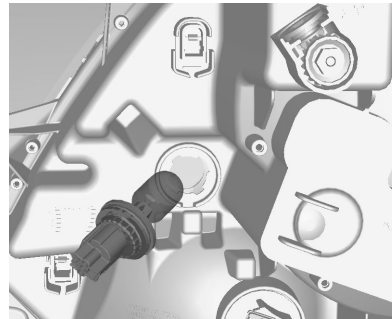

3. Solte o conector da tomada da lâmpada.

4. Remova a lâmpada do soquete.
5. Insira a nova lâmpada.
6. Ligue o conector na lâmpada.
7. Insira o soquete no refletor.
8. Gire o soquete da lâmpada no sentido horário e engate-o.

Luzes indicadoras dos sinalizadores dianteiros de direção

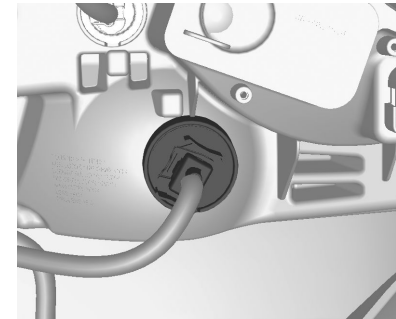

1. Gire o suporte da lâmpada no sentido anti-horário e desengate-o.

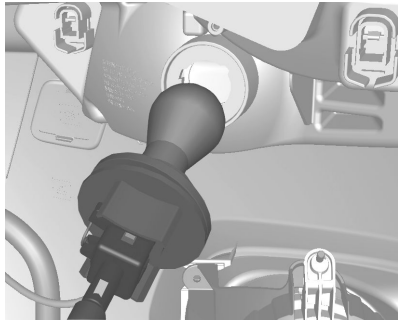

2. Solte o conector da tomada da lâmpada.
3. Remova a lâmpada do soquete.
4. Insira a nova lâmpada.
5. Ligue o conector na lâmpada.
6. Insira o soquete no refletor.
7. Gire o soquete da lâmpada no sentido horário e engate-o.

Luzes de neblina

Substitua as lâmpadas em uma concessionária Chevrolet.

Nivelamento do farol de neblina dianteiro

A regulagem do farol de neblina pode ser ajustada com o prendedor localizado acima do farol de neblina dianteiro.

Cuidado
Se as luzes de neblina dianteiras precisarem ser redirecionadas, recomenda-se que o veículo seja levado a uma Concessionária Chevrolet para reparo, pois esse é um item relacionado à segurança.

Lanternas traseiras

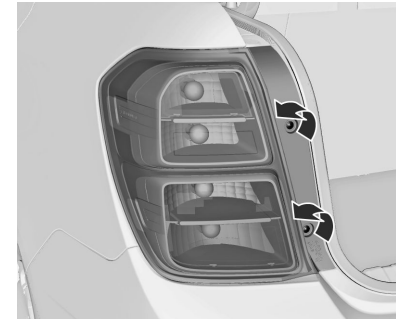

1. Abra ambas as tampas retirando os parafusos.

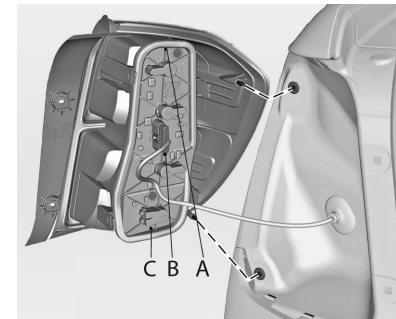

212 Cuidados com o veículo

2. Solte ambos os pinos e remova os prendedores (A, B, C)

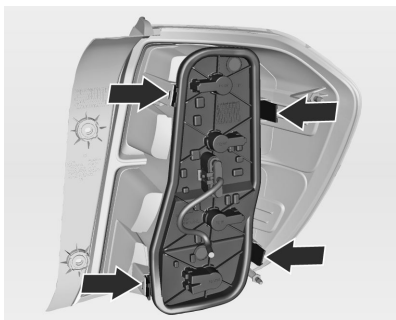

3. Remova a unidade da lanterna traseira. Tome cuidado para que o duto do cabo permaneça em posição.

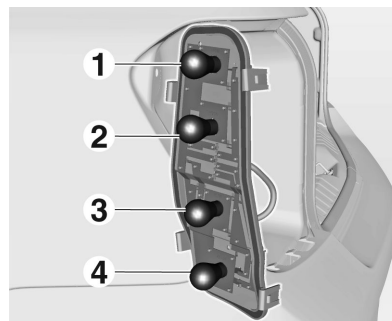

4. Luz de freio (1)
Luz do sinalizador de direção (2)
Luz de marcha à ré (3)
Lanterna traseira (4)
5. Pressione ligeiramente a lâmpada no soquete, gire-a no sentido anti-horário, remova e substitua a lâmpada.
6. Insira a lâmpada no conjunto da lanterna traseira.

7. Instale o conjunto da lanterna traseira na carroceria e aperte os prendedores. Feche as tampas e encaixe-as.
8. Ligue a ignição, opere e verifique todas as lâmpadas.

Sinalizadores de direção laterais

Substitua as luzes de seta em uma concessionária Chevrolet.

Luz de freio elevada

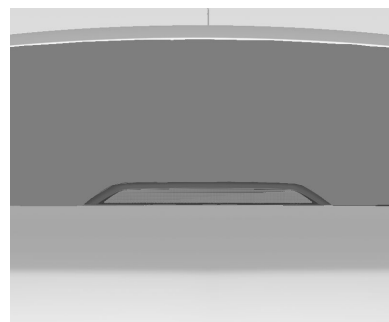

Substitua a luz em uma concessionária Chevrolet.

Luz da placa de licença

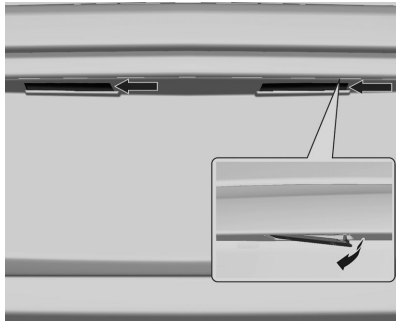

1. Retire a lâmpada com uma chave de fenda.
2. Remova o compartimento da lâmpada para baixo, tomando cuidado para não puxar o cabo.
Gire o suporte da lâmpada no sentido anti-horário para desengatá-lo.
3. Remova a lâmpada do suporte e substitua-a.

4. Insira o suporte da lâmpada no alojamento e gire-o no sentido horário.
5. Insira o alojamento da lâmpada e prenda-o usando uma chave de fenda.

Luzes internas

Luz de cortesia

1. Para removê-la, erga o lado oposto do interruptor da lâmpada usando uma chave de fenda com lâmina chata.
Tenha cuidado para não arranhar as luzes de cortesia.
2. Remova a lâmpada.
3. Substitua a lâmpada.
4. Reinstale o conjunto da lâmpada.

Luz do compartimento de carga

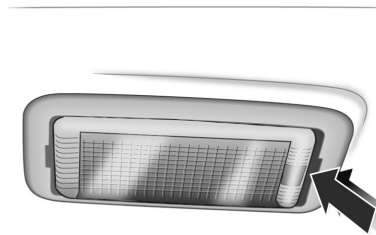

1. Retire a lâmpada com uma chave de fenda.

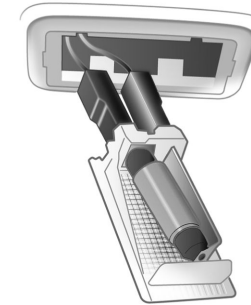

2. Pressione a lâmpada ligeiramente em direção ao grampo de mola e remova-a.
3. Insira a nova lâmpada.
4. Instale a lâmpada.

Iluminação do painel de instrumentos

Substitua as lâmpadas em uma concessionária Chevrolet.

Sistema elétrico

Fusíveis

Os dados sobre o fusível substituto devem corresponder aos do fusível defeituoso.

Existem duas caixas de fusíveis no veículo:

- na parte dianteira esquerda do compartimento do motor.
- no painel de instrumentos, atrás do porta-objetos.

Alguns dos fusíveis principais estão em uma caixa acima do terminal positivo da bateria. Caso necessário, substitua-os em uma concessionária Chevrolet.

Antes de trocar um fusível, desligue o respectivo interruptor e a ignição.

Um fusível queimado pode ser reconhecido por seu filamento derretido. Não substitua o fusível até que a causa do defeito tenha sido consertada.

Algumas funções são protegidas por vários fusíveis.

Fusíveis também podem ser inseridos sem a existência de uma função.

Minifusíveis

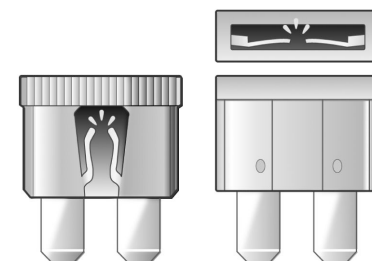

30040

Fusíveis JCase



30041

Extrator de fusível

O extrator de fusível está localizado na caixa de fusíveis do compartimento do motor.

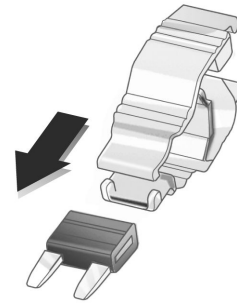

30042

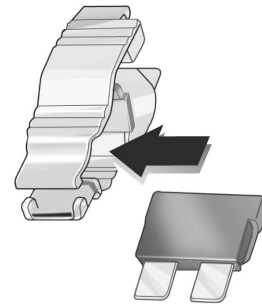

30042

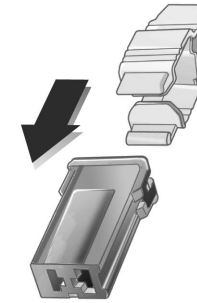

30044

Coloque o extrator de fusível sobre os vários tipos de fusíveis pela parte superior ou pela lateral e remova o fusível.

Caixa de fusíveis do compartimento do motor

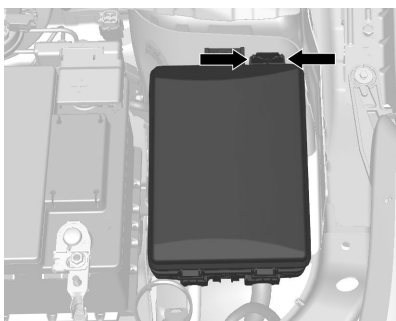

A caixa de fusíveis está localizada na parte dianteira esquerda do compartimento do motor.

Solte a tampa, levante e remova-a.

Algumas descrições de caixa de fusíveis deste manual podem não se aplicar ao seu veículo. Elas eram precisas quando este manual foi impresso. Quando inspecionar a caixa de fusíveis, consulte sua etiqueta.

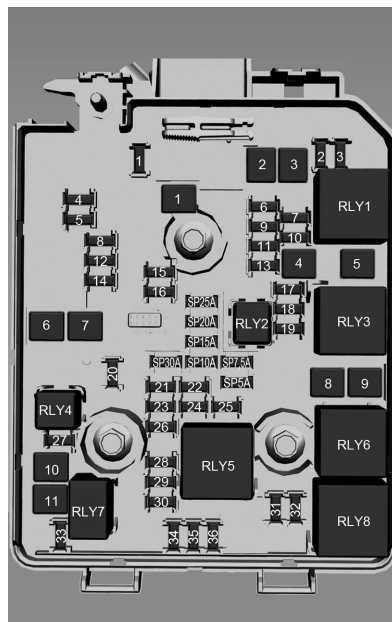

MINIFUSÍVEIS

Posição Corrente Uso

Posição	Corrente	Uso
1	25 A	Sem uso
2	7,5 A	Espelhos retrovisores externos
3	5 A	Sem uso
4	25 A	Sem uso
5	30 A	Módulo do ABS
6	5 A	Sem uso
7	15 A	Sem uso
8	15 A	Módulo da transmissão automática
9	5 A	Regulador de voltagem de controle
10	10 A	Sem uso
11	20 A	Sem uso
12	30 A	Desembaçador traseiro

MINIFUSÍVEIS		
Posição	Corrente	Uso
13	10 A	Sem uso
14	7,5 A	Sem uso
15	20 A	Sem uso
16	25 A	Sem uso
17	10 A	Bomba de combustível da partida a frio
18	10 A	Módulo de controle do motor / Módulo da transmissão automática
19	20 A	Bomba de combustível
20	15 A	Sem uso
21	10 A	Bobina do relé
22	10 A	Sem uso

MINIFUSÍVEIS		
Posição	Corrente	Uso
23	10 A	Módulo de controle do motor
24	10 A	Lavador dianteiro
25	10 A	Bomba de combustível da partida a frio
26	10 A	Módulo de controle do motor
27	10 A	Sem uso
28	10 A	Módulo de controle do motor
29	20 A	Módulo de controle do motor
30	15 A	Controle da ignição e injeção
31	10 A	Farol alto (lado esquerdo)

MINIFUSÍVEIS		
Posição	Corrente	Uso
32	10 A	Farol alto (lado direito)
33	15 A	Módulo de controle do motor
34	15 A	Buzina
35	10 A	Compressor do ar condicionado
36	10 A	Farol de neblina dianteiro

FUSÍVEIS JCASE		
Posição	Corrente	Uso
1	40 A	Módulo do ABS
2	30 A	Limpador dianteiro
3	40 A	Controle do aquecimento, ventilação e ar condicionado

218 Cuidados com o veículo

FUSÍVEIS JCASE		
Posição	Corrente	Uso
4	30 A	Air bag / Destra- vamento auto- mático / Painel de instrumentos / Pedal da embreagem
5	40 A	Sem uso
6	30 A	Sem uso
7	40 A	Sem uso
8	30 A	Ventoinha do radiador
9	40 A	Ventoinha do radiador
10	30 A	Sem uso
11	30 A	Motor de partida

Relés Uso

RLY1	Relé de partida
RLY2	Bomba de combustível
RLY3	Não usado para motores ECONO.FLEX
RLY3	
RLY4	Sem uso
RLY5	Relé do sistema de trans- missão
RLY6	Ventoinha do radiador
RLY7	Motor de partida
RLY8	Ventoinha do radiador

Caixa de fusíveis do painel de instrumentos

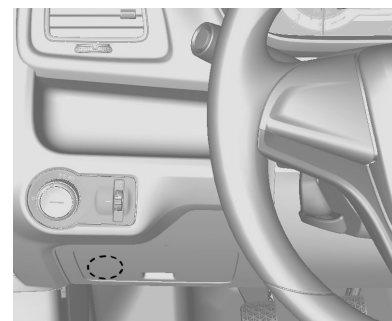

A caixa de fusíveis está localizada no lado esquerdo do painel de instrumentos.

1. Abra o compartimento.
2. Remova o lado inferior do compartimento.

Reinstale o compartimento em ordem inversa.

Algumas descrições de caixa de fusíveis deste manual podem não se aplicar ao seu veículo. Elas eram precisas quando este manual foi impresso.

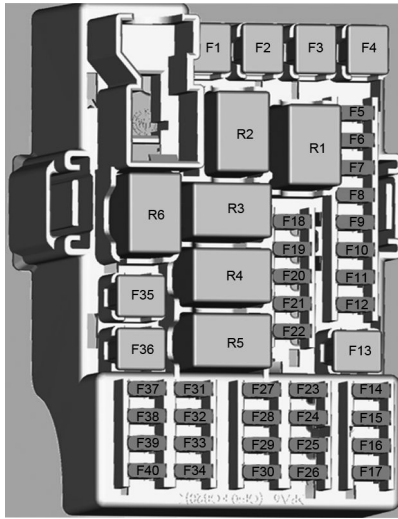

Posição	Corrente	Função
F1 JCase	-	-
F2 JCase	-	-
F3 JCase	-	-
F4 JCase	-	-

Posição	Corrente	Função
F5 Minifusível	20 A	Luz indicadora do pisca-alerta / Luz indicadora do desembaçador traseiro / Luz de freio / Luz de freio central / Luz da placa de licença / Controle do relé do sistema do limpador / Controle do relé da ignição / Sinal da ignição para o módulo de controle do motor / Controle do

220 Cuidados com o veículo

<u>Posição</u>	<u>Corrente</u>	<u>Função</u>
		relé do módulo de travamento da tampa do compartimento de carga / Ativação do sistema de freio / Luz indicadora do sistema de ar condicionado

<u>Posição</u>	<u>Corrente</u>	<u>Função</u>
F6 Minifusível	20 A	Luz indicadora do controle do sistema de travamento das portas (para veículos com sistema de alarme) / Controle do relé do desembaçador traseiro / Controle do relé dos acessórios

<u>Posição</u>	<u>Corrente</u>	<u>Função</u>
F7 Minifusível	30 A	Farol baixo esquerdo / Lanterna traseira direita / Luz de freio esquerda / Sinalizador de direção esquerdo
F8 Minifusível	30 A	Farol baixo direito / Lanterna traseira esquerda / Luz de freio direita / Sinalizador de direção direito / Luz do compartimento de carga

Posição	Corrente	Função	Posição	Corrente	Função	Posição	Corrente	Função
F9 Minifusível	25 A	Luz do indicador do sistema de aquecimento, ventilação e ar condicionado	F11 Minifusível	20 A	Sinalizador de direção esquerdo traseiro / Luz de cortesia	F17 Minifusível	2 A	Interruptor da ignição
F10 Minifusível	20 A	Iluminação do painel de instrumentos / Sinalizador de direção traseiro direito / Luz de fundo da alavanca seletora da transmissão automática / Luz de marcha a ré	F12 Minifusível	30 A	Sistema de travamento das portas	F18 Minifusível	10 A	Módulo de aquecimento, ventilação e ar condicionado
			F13 JCase	-	-	F19 Minifusível	-	-
			F14 Minifusível	10 A	Sistema de travamento da porta traseira	F20 Minifusível	20 A	Sem uso
			F15 Minifusível	10 A	Sistema de airbag / Destravarmento automático	F21 Minifusível	-	-
			F16 Minifusível	15 A	Conector de dados (Data Link Connector - DLC)	F22 Minifusível	15 A	Rádio
						F23 Minifusível	-	-
						F24 Minifusível	10 A	Sensor de estacionamento

222 Cuidados com o veículo

Posição	Corrente	Função	Posição	Corrente	Função	Posição	Corrente	Função
F25 Minifusível	-	-			Módulo de aquecimento, ventilação e ar condicionado	F40 Minifusível	-	-
F26 Minifusível	10 A	Painel de instrumentos	F32 Minifusível	10 A		R1 Relé	-	-
		Sistema de airbag /	F33 Minifusível	-	-	R2 Relé	-	-
F27 Minifusível	10 A	Destravamento automático	F34 Minifusível	2 A	Iluminação dos controles do volante	R3 Relé	-	Relé do sistema de travamento da porta traseira
F28 Minifusível	10 A	Painel de instrumentos	F35 JCase	25 A	Vidro elétrico dianteiro	R4 Relé	-	-
F29 Minifusível	7,5 A	Pedal da embreagem	F36 JCase	25 A	Vidro elétrico traseiro	R5 Relé	-	Relé do módulo de aquecimento, ventilação e ar condicionado
F30 Minifusível	10 A	Regulagem dos faróis	F37 Minifusível	-	-	R6 Relé	-	Relé dos vidros elétricos / Rádio / Tomada elétrica
F31 Minifusível	-	-	F38 Minifusível	20 A	Tomada de energia			
			F39 Minifusível	10 A	Rádio			

Ferramentas do veículo

Ferramentas

Veículos com pneu reserva

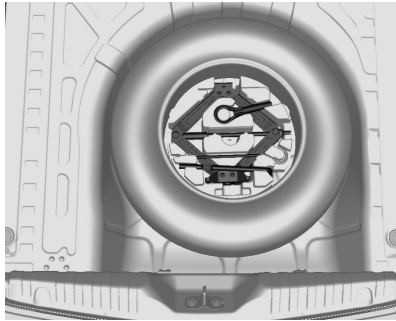

O macaco e as ferramentas estão em um compartimento de armazenamento no compartimento de carga, embaixo do pneu reserva. Pneu reserva ⇨ 229.

Rodas e pneus

Condições dos pneus e rodas

Dirija sobre bordas lentamente e em ângulos retos se possível. Dirigir sobre bordas cortantes pode causar danos nos pneus e rodas. Não prenda os pneus no meio-fio quando estacionar.

Verifique regularmente se há danos nas rodas e nos pneus. Procure a assistência de uma concessionária Chevrolet na eventualidade de danos ou desgaste incomum.

Nota

Se o uso de pneus ou rodas de reposição de um tamanho diferente do usado de fábrica for necessário, consulte uma Concessionária Chevrolet. O uso de pneus ou de rodas inadequados pode causar a perda da garantia.

Designações de pneu

Por exemplo, **195/65 R15 91H**

- 195** = Largura do pneu, mm
- 65** = Relação transversal (altura x largura do pneu), %
- R** = Tipo de banda: Radial
- 15** = Diâmetro da roda, polegadas
- 91** = Índice de carga, por exemplo, 91 é equivalente a 610 kg
- H** = Letra do código de velocidade

Letra do código de velocidade:

- Q** = até 160 km/h
- S** = até 180 km/h
- T** = até 190 km/h
- H** = até 210 km/h
- V** = até 240 km/h
- W** = até 270 km/h

Pressão dos pneus

Verifique a pressão dos pneus frios quinzenalmente e antes de viagens longas. Não se esqueça do pneu reserva.

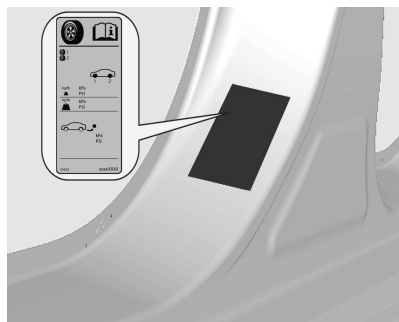

Pressão dos pneus ⇨ 261 na etiqueta da moldura da porta dianteira esquerda.

Os dados de pressão dos pneus referem-se a pneus frios.

Sempre infle o pneu reserva até a pressão especificada para carga total.

Pressão incorreta do pneu prejudicará a segurança, o manuseio do veículo, o conforto e a economia de combustível e aumentará o desgaste do pneu.

⚠ Atenção

Se a pressão for demasiado baixa, pode causar o sobreaquecimento e danos internos nos pneus, resultando na separação da banda de rodagem e mesmo na ruptura do pneu a altas velocidades.

Inspeção dos pneus

Os impactos contra o meio-fio podem causar danos nas rodas e na parte interna dos pneus. Há risco de acidentes a alta velocidade devido a danos externos ocultos nos pneus. Portanto, se for preciso subir em um meio-fio, faça-o lentamente e no ângulo reto, se possível.

Ao estacionar, verifique se os pneus não ficam pressionados contra o meio-fio. Verifique regularmente o desgaste dos pneus (profundidade dos sulcos) ou danos visíveis. Verifique também possíveis danos às rodas.

Em caso de dano ou desgaste anormal, consulte uma concessionária Chevrolet para repará-los e calibrar a suspensão dianteira e o alinhamento da direção.

Profundidade da banda de rodagem

Verifique a profundidade da banda de rodagem em intervalos regulares.

Os pneus deverão ser substituídos quando o Indicador de desgaste da banda de rodagem mostrar uma profundidade de 1,6 mm.



30055

A profundidade mínima legalmente permissível da banda de rolagem (1,6 mm) foi alcançada quando a banda ficar desgastada até um dos indicadores de desgaste (TWI). Suas posições são indicadas por marcas na parede lateral.

Se houver mais desgaste na dianteira do que na traseira, permute os pneus dianteiros e traseiros. Assegure-se de que a direção de rotação dos pneus seja a mesma que antes.

Pneus envelhecem, mesmo se não forem usados. Recomendamos a substituição dos pneus a cada 6 anos.

Rodízio dos pneus

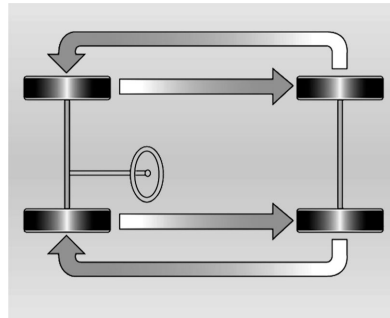

Forças diferentes nos pneus dianteiros e traseiros faz com que eles se desgastem de forma diferente, dependendo de vários fatores, como a superfície da pista, a forma de condução, o alinhamento da suspensão, o balanceamento das rodas, a pressão dos pneus etc.

O proprietário deverá fazer uma avaliação do desgaste do veículo, incluindo o rodízio periódico dos pneus, que não deverá exceder 10.000 km. O rodízio dos pneus é

essencial para obter desgaste uniforme e vida útil longa das bandas de rodagem.

O rodízio dos pneus deve ser efetuado como indicado na figura.

A condição dos pneus é um item verificado durante uma revisão periódica em uma concessionária Chevrolet de sua preferência, que pode diagnosticar sinais de desgaste desigual, o que poderá comprometer a segurança e o desempenho de seu veículo.

Cuidado

- Devido ao envelhecimento, a borracha do pneu se deteriora. Isto também é válido para o pneu reserva, mesmo que não tenha sido utilizado.
- O envelhecimento dos pneus depende de muitas condições de uso, incluindo temperatura, condições de carga e pressão de enchimento.

- Para avaliar as condições de uso, os pneus devem ser levados regularmente ao serviço de assistência técnica do fabricante.
- Um pneu reserva que não tenha sido usado por um período de 6 anos deverá ser usado somente em emergências. Se for necessário usar esse pneu, dirija em baixa velocidade.

Substituição dos pneus

O pneu deve ser substituído quando apresentar cortes, calombos nas laterais ou qualquer outro tipo de deformação.



Os pneus também deverão ser substituídos quando a profundidade da banda de rodagem estiver desgastada até próximo do indicador de desgaste do pneu. A imagem mostra onde a profundidade da banda de rodagem pode ser encontrada.

Cuidado

- A profundidade da banda de rodagem deve ser superior a 1,6 mm. Essas informações podem ser encontradas na

lateral do pneu, após a abreviação TWI (indicadores de desgaste da banda).

- O risco de aquaplanagem e deslizamento são maiores quando os pneus estão desgastados.

Nota

Ao substituir, use sempre pneus com as mesmas dimensões e da mesma marca. Substitua, de preferência, todos os pneus do mesmo eixo ao mesmo tempo.

Como trocar o pneu e tamanho da roda

⚠ Atenção

A utilização de pneus e rodas inadequados poderá causar acidentes e invalidará a certificação do veículo.

⚠ Atenção

Não utilize pneus e rodas com tamanho e tipo diferentes daqueles instalados originalmente no veículo. Isso poderá afetar a segurança e o desempenho do veículo. Isso poderá levar a uma falha de manuseio ou capotagem e ferimentos graves. Ao substituir os pneus, certifique-se de instalar todos os quatro pneus e rodas do mesmo tamanho, tipo, banda de rodagem, marca e capacidade de carga. O uso de qualquer outro tamanho ou tipo de pneu poderá afetar seriamente a direção, manuseio, distância do chão, distância de parada, distância da carroceria e confiabilidade do velocímetro.

Calota de roda

Calotas e pneus são aprovados na fábrica para o respectivo veículo, devendo atender a todos os requisitos de conjugação com a respectiva roda onde serão usados.

Se as calotas e pneus usados não foram os aprovados pela fábrica, os pneus podem não ter uma borda de proteção do aro.

As calotas não podem impedir a refrigeração dos freios.

⚠ Atenção

O uso de pneus ou de calotas inadequadas poderá causar perda de pressão repentina e, assim, acidentes.

Troca de pneu

Todos os veículos são equipados com um pneu reserva.

Faça os seguintes preparativos e observe as seguintes informações:

- Estacione o veículo em uma superfície plana, firme e não escorregadia. Os pneus dianteiros devem ficar posicionados para a frente.
- Acione o freio de estacionamento e engate a primeira marcha, marcha à ré ou **P**.

- Remova o pneu reserva.
- Nunca troque mais de um pneu de cada vez.
- Use o macaco somente para trocar pneus que estiverem furados.
- Se o terreno onde o veículo está estacionado for macio, deve-se colocar uma tábua sólida (espessura máxima de 1 cm) sob o macaco.
- Nenhuma pessoa ou animal deve ficar dentro do veículo quando ele for levantado com o macaco.
- Nunca entre embaixo de um veículo suspenso no macaco.
- Não ligue o veículo quando ele estiver levantado no macaco.
- Limpe as rosca dos parafusos das rodas com um pano limpo antes de montar a roda.

⚠ Atenção

Não engraxe a porca e o cone da porca da roda.

1. Rodas de liga leve e calotas:

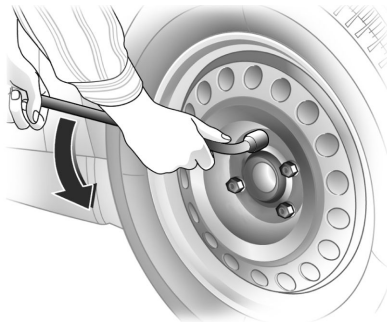

Instale a chave de roda assegurando-se de que ela esteja assentada de forma segura e afrouxe cada parafuso meia volta.

2. Assegure-se de que o macaco esteja posicionado corretamente nos pontos de levantamento do veículo.

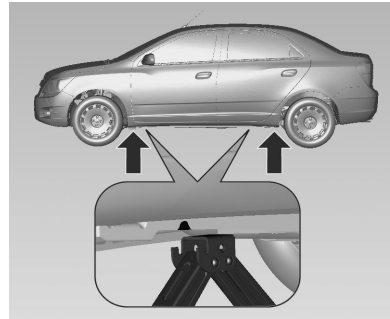

3. Ajuste o macaco até a altura necessária. Posicione-o diretamente sob o ponto de levantamento para evitar que escorregue.

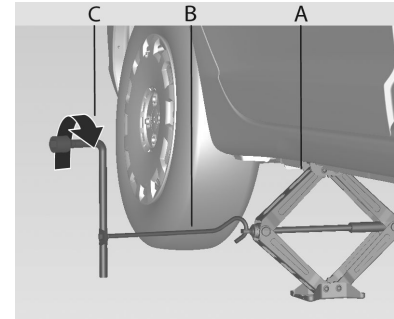

Prenda a alavanca (B) no macaco (A).

Conecte a chave de roda (C) e, com a alavanca (B) do macaco corretamente alinhado, gire-a até que o pneu se erga do chão.

4. Retire os parafusos da roda.
5. Troque a roda.
6. Alinhe o orifício da válvula da calota com a válvula do pneu antes de instalar.
7. Aperte as porcas da roda.
8. Abaixue o veículo.

9. Instale a chave de roda assegurando-se de que esteja assentada de forma segura e aperte cada parafuso em sequência cruzada. O torque de aperto é 140 NM.
10. Guarde o pneu substituído e as ferramentas do veículo.
11. Verifique a pressão do pneu instalado e o torque do parafuso da roda assim que possível.
Substitua ou repare o pneu defeituoso.

Pneu reserva

O pneu reserva pode ser classificado como temporário dependendo do tamanho em comparação com os outros pneus montados e os regulamentos do país.

O pneu reserva tem a roda de aço.

O uso de um pneu reserva menor do que os outros pode afetar a dirigibilidade. Substitua um pneu defeituoso assim que possível.

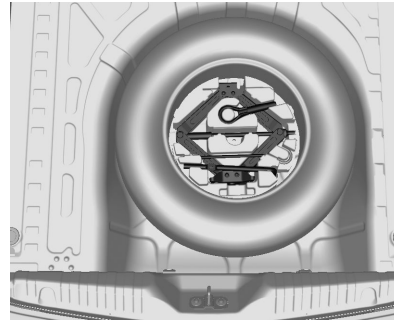

O pneu reserva está localizado no compartimento de carga sob o revestimento do assoalho. Ele é preso ao recesso com uma porca borboleta.

O compartimento do pneu reserva não foi projetado para todos os tamanhos permitidos de pneus. Se um pneu mais largo que o reserva precisar ser armazenado no compartimento após a troca, o revestimento do assoalho deve ser colocado sobre o pneu protuberante.

Pneu reserva temporário

O uso do pneu reserva temporário pode afetar a dirigibilidade. Substitua ou conserte o pneu defeituoso assim que possível.

Monte apenas um pneu reserva temporário. Não dirija com velocidade superior a 80 km/h. Faça curvas lentamente. Não o utilize por período prolongado.

Pneus direcionais

Instale pneus direcionais de modo que eles girem na direção do deslocamento. A direção do deslocamento é indicada por um símbolo (p.ex.: uma seta) na parede lateral.

230 Cuidados com o veículo

Ao usar pneus colocados de forma oposta à direção do deslocamento, é preciso observar o seguinte:

- A dirigibilidade pode ser afetada. Substitua ou conserte o pneu defeituoso assim que possível.
- Não dirija com velocidade superior a 80 km/h.
- Dirija de forma particularmente cuidadosa em superfícies de estradas molhadas.

Partida do motor com cabos auxiliares

Não ligue o veículo com carregador rápido.

Para dar partida em um veículo com a bateria descarregada, ligue os cabos de extensão na bateria de outro veículo.

⚠ Atenção

Tome muito cuidado ao dar a partida com cabos auxiliares. A inobservância das seguintes instruções poderá causar danos pessoais pela explosão da bateria ou danos aos sistemas elétricos de ambos os veículos.

⚠ Atenção

Evite contato com os olhos, a pele, tecidos e superfícies pintadas. O fluido contém ácido sulfúrico, que pode causar ferimentos e danos em caso de contato direto.

- Nunca exponha a bateria a chamas ou faíscas.
- Uma bateria descarregada pode congelar a temperaturas de 0 °C. Descongele a bateria antes de conectar os cabos de extensão.
- Use proteção para os olhos e roupas de proteção quando manusear uma bateria.
- Utilize uma bateria auxiliar com a mesma voltagem (12 Volts). Sua capacidade (Ah) não deve ser muito menor que a da bateria descarregada.
- Utilize cabos de extensão com terminais isolados e espessura de pelo menos 16 mm².
- Não desconecte a bateria descarregada do veículo.
- Desligue todos os aparelhos consumidores de eletricidade desnecessários.
- Não se incline sobre a bateria durante a partida do motor com cabos auxiliares.
- Não permita que os terminais de um cabo toquem os de outro cabo.

- Os veículos não precisam entrar em contato durante o processo de partida do motor com cabos auxiliares.
- Acione o freio de estacionamento, transmissão em neutro, transmissão automática em **P**.

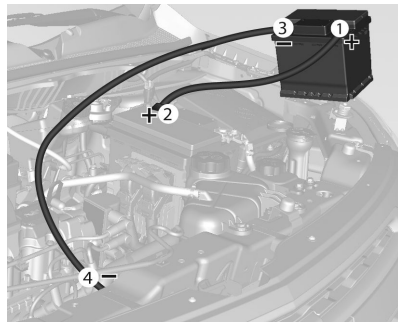

Ordem de conexão dos cabos:

1. Conecte o cabo vermelho no terminal positivo da bateria auxiliar.
2. Conecte a outra ponta do cabo vermelho no terminal positivo da bateria descarregada.

3. Conecte o cabo preto no terminal negativo da bateria auxiliar.
4. Conecte a outra ponta do cabo preto em um ponto de aterramento do veículo, como o bloco do motor ou o parafuso de montagem do motor. Conecte a uma distância mínima de 30 cm da bateria descarregada.

Cuidado

Os ventiladores e outras partes móveis do motor podem causar ferimentos sérios. Mantenha as mãos e pedaços de roupas afastados das partes móveis quando o motor estiver funcionando.

Direcione os cabos de modo que não possam ser capturados por peças giratórias do compartimento do motor.

Para dar partida no motor:

1. Ligue o motor do veículo que fornece a alimentação auxiliar.

2. Após 5 minutos, ligue o outro motor. Se o motor não der a partida depois de algumas tentativas, podem ser necessários alguns reparos.
3. Deixe ambos os motores em marcha lenta por aproximadamente 3 minutos com os cabos conectados.
4. Ligue os aparelhos consumidores de eletricidade (p.ex.: faróis, vidro traseiro aquecido) do veículo que está recebendo a partida com cabos de extensão.
5. Inverta a sequência acima com exatidão quando remover os cabos.

Reboque

Reboque do veículo

Em situações de emergência que requeiram a rebocagem do veículo, procure empresas especializadas que tenham veículos de reboque com plataforma plana.

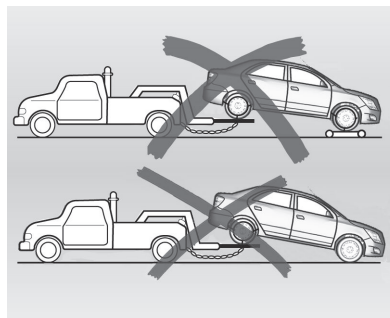
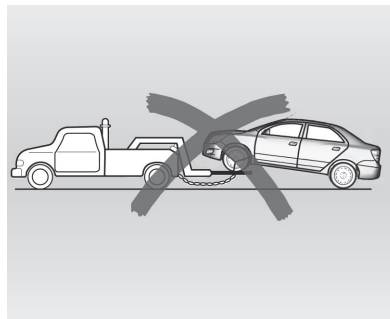
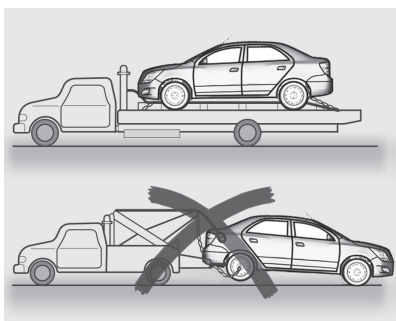

A rebocagem em duas rodas não é adequada, podendo causar danos ao veículo.

Nota

Seja cuidadoso quando o veículo

estiver fixo à plataforma; cuide para não danificar encanamentos ou chicotes de fios.

Observe os seguintes procedimentos quando rebocar o veículo:

- Nenhum passageiro deve permanecer no veículo que está sendo rebocado.
- Ligue a ignição para liberar a trava da coluna de direção e permitir a operação das luzes de freio, buzina e limpadores do para-brisa.
- Solte o freio de estacionamento do veículo rebocado e coloque a transmissão em neutro.
- Ligue as luzes de aviso de emergência.
- Mantenha os limites de velocidade.

O gancho de emergência é guardado no kit de ferramentas sob o pneu reserva no compartimento do porta-malas do veículo.

Os orifícios para fixar o gancho de emergência estão localizados no lado direito dianteiro e no lado direito traseiro dos para-choques.

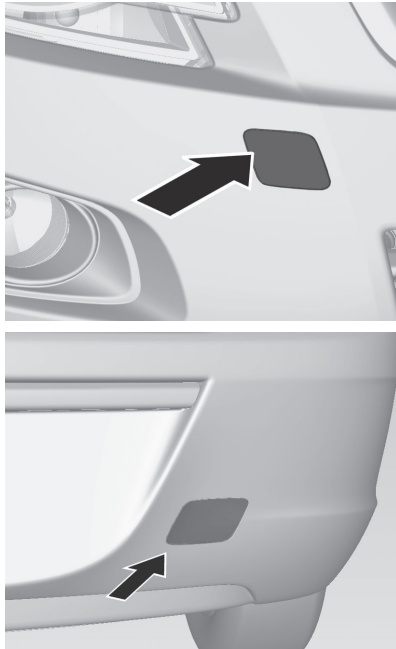

Nota

As partes inferiores do motor, suportes do motor, chapa do cárter e braço de controle não são superfícies adequadas para suporte

de elevação do veículo. Essas partes podem ser deformadas ou mesmo danificadas, comprometendo sua funcionalidade.

Solte a tampa na parte inferior e remova-a para baixo.



Aparafuse o gancho de emergência apertando-o ao máximo, até que pare em uma posição horizontal. Será mais fácil se a chave de roda for usada para nivelar.

O deslocamento do veículo pelo gancho de emergência precisa ser em linha reta e por curtas distâncias em solo pavimentado.

Cuidado

- Não use o gancho de emergência para rebocar seu veículo ou outro veículo.
- Não puxe com um tranco ao usar o gancho de emergência, aplique uma força firme e constante.
- Não utilize o gancho de emergência para remover seu carro de atoleiros ou areia ou qualquer outra situação similar na qual seu carro não consiga sair sozinho pela tração própria.
- Não utilize o gancho de emergência para localizar seu veículo sobre qualquer plataforma.
- Conduzir devagar. Evite movimentos bruscos. Força de tração em excesso pode danificar o veículo.
- Quando o motor não estiver funcionando, uma força maior é necessária para frear ou mover a direção, pois o intensificador

234 Cuidados com o veículo

do freio e a direção hidráulica não funcionarão.

Procure assistência de uma concessionária Chevrolet.

Depois de rebocar, desaparafuse o gancho de emergência.

Insira a tampa embaixo e feche-a.

Reboque de outro veículo

Dimensões para instalação do engate de reboque

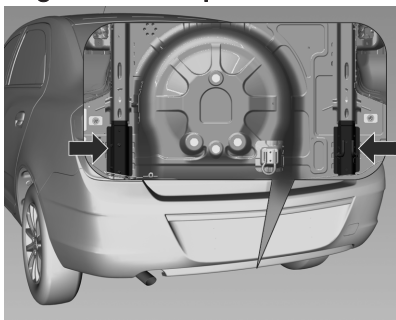

Informações do acoplamento para reboque traseiro

Os pontos de fixação do acoplamento para reboque traseiro se localizam na área indicada, mostrada na figura acima.

Cuidado

- Uma conexão de componente elétrico mal feita (fiação, soquetes, conectores, etc) poderá causar danos ao veículo e ao acoplamento traseiro de reboque.
- Nunca deixe o acoplamento de reboque engatado ao veículo enquanto o motor está desligado. Isto poderá descarregar a bateria.
- Não exceda o limite de carga do acoplamento de reboque.

Peso máximo de Tipo de veículo reboque (Kgs)¹⁾

Motores flexpower 1.8L - Com freios	1000
Motores flexpower 1.8L - Sem freios	450

Nota

- Siga sempre as instruções de instalação do fabricante do acoplamento de reboque traseiro.
- Se o veículo possui sensores de estacionamento, o proprietário deve reiniciar (consulte o manual do fabricante do sensor de estacionamento) o sistema antes de instalar o acoplamento de reboque traseiro.

¹⁾ A soma do Peso bruto do veículo e do Reboque com freios não deverá exceder o Peso bruto combinado, ou seja, as seguintes condições deverão ser respeitadas: Quando o veículo está na condição de do reboque com freios será a diferença entre o Peso bruto combinado e o Peso bruto do veículo

Cuidados com a aparência

Limpeza externa

Aqui você encontra informações sobre os cuidados periódicos com a aparência do seu veículo. Observá-los é pré-requisito para o atendimento em garantia de reclamações sobre o acabamento e a pintura interna e externa. As recomendações apresentadas nesta seção evitarão danos resultantes dos efeitos do meio ambiente a que o seu veículo ficar exposto.

Limpeza externa

A melhor maneira de preservar o acabamento do veículo é lavá-lo com frequência.

Lavagem

- Não lave o veículo sob os raios diretos do sol.
- Primeiro remova a antena e afaste os limpadores do para-brisa.

- Depois, remova a poeira, molhando toda a lataria com água em abundância.
- Não jogue água diretamente no radiador para não empenar seu núcleo e, com isto, prejudicar a eficiência do sistema. Use apenas ar comprimido.
- Se desejar, aplique um detergente suave ou xampu e esfregue com uma esponja ou toalha macia. Retire todo detergente ou xampu antes de secar.
- Use uma escova ou toalha separada para limpar os vidros, a fim de não deixá-los engordurados.
- Limpe a borracha das palhetas com água em abundância e detergente suave.
- Pontos de óleo, asfalto ou lama da estrada podem ser removidos com solvente. É recomendável não lavar a carroceria inteira com o solvente.
- Depois de lavar, seque-a bem.

Aplicação de cera

Aplique cera de silicone no veículo se notar gotas de água na pintura depois de enxaguar. Não aplique cera nos componentes plásticos ou de vidro, pois é difícil remover as manchas sobre eles.

Polimento

Uma vez que a maioria dos polidores contém abrasivos, mande polir o veículo em um serviço especializado.

Riscos e corpos estranhos na pintura

Qualquer lasca de pedra, rachadura ou arranhão profundo no acabamento deve ser prontamente reparado em uma concessionária Chevrolet, pois o metal exposto sofre corrosão acelerada que pode se alastrar. Se você notar manchas de óleo ou piche, resíduos de pintura rodoviária, seiva de árvore, excremento de aves, produtos químicos de chaminés industriais, sal marinho e outras, mande-as remover o mais depressa possível. Use solvente para remover manchas de óleo, de asfalto e de resíduos de tinta.

Embaixo do veículo

A água salgada e outros agentes corrosivos podem acelerar a corrosão precoce e deteriorar as partes embaixo do veículo, como lonas de freio, a chapa do piso, painéis metálicos, sistemas da descarga, braçadeiras, cabos do freio de estacionamento etc. Além disso, fragmentos do solo, lama e terra compactadas na abertura do para-lama acumulam umidade. Para reduzir os estragos, lave o veículo por baixo periodicamente para eliminar esses materiais.

Pulverização

Não pulverize óleo embaixo do veículo. Além de segurar poeira da estrada, a pulverização estraga suportes, juntas, mangueiras etc.

Portas

1. Lubrifique o cilindro das fechaduras com grafite em pó.
2. Lubrifique as portas e as dobradiças e batentes da tampa da mala e do capô.
3. As aberturas localizadas na parte

inferior das portas deixam escapar a água das lavagens ou da chuva. Elas devem ficar desimpedidas, para evitar acúmulos capazes de provocar ferrugem.

Rodas de liga leve

As rodas de liga leve recebem proteção similar à da pintura do veículo. Nunca use produtos químicos, polidores, abrasivos ou escovas, pois eles podem danificar a camada protetora da roda.

Compartimento do motor

Nunca lave sem necessidade o compartimento do motor. Antes de lavar, proteja com plástico o alternador, a ignição eletrônica e o reservatório do cilindro mestre.

Limpeza interna

Cuidado
Muitos produtos de limpeza podem ser perigosos ou inflamáveis, ou também podem

causar ferimentos ou danos ao seu veículo. Assim, ao limpar o interior de seu carro, não use solventes voláteis, como acetona, tiner, alvejante ou agentes redutores. Nunca use derivados de petróleo para limpeza.

Nota

Lembre-se de remover o mais rápido possível as manchas antes que permaneçam.

Carpetes e estofamento

- Para bons resultados, passe o aspirador e escove o local.
- Para remover manchas ou sujeira leve, use uma escova ou esponja molhada em água com sabão neutro.
- Primeiro, use fita adesiva para remover o excesso de sujeira em manchas de gordura ou óleo. Depois, esfregue com um pano úmido com benzina.
- Nunca aplique solvente de limpeza em excesso; ele vai penetrar no estofamento e causar estragos.

Painéis das portas, peças de plástico e vinil

- Use apenas um pano úmido e depois outro seco.
- Para remover manchas de graxa ou óleo, use um pano úmido e sabonete dissolvido em água; depois, seque com um pano limpo.

Botões do console

Nunca use produtos de limpeza na região dos botões. Limpe-os com aspirador e um pano úmido.

Painel de instrumentos

Limpe usando um pedaço de pano seco. O uso de produtos químicos ou até mesmo água poderá danificar o sistema do computador de bordo.

Cintos de segurança

Mantenha-os sempre longe de objetos cortantes ou pontiagudos. Inspeção periodicamente as alças, fivelas e pontos de ancoragem. Se estiverem sujos, lave-os com sabão neutro e água morna. Mantenha-os limpos e secos.

Vidros

- Para remover tabaco, camadas de poeira e vapores dos painéis de plástico, lave-os com frequência passe uma camurça molhada em água e sabão.
- Nunca use limpadores abrasivos no vidro, pois eles podem riscar e danificar os vidros.

Painel frontal**Cuidado**

Quando exposta ao calor do sol por períodos prolongados, a região superior do painel de instrumentos e o interior do porta-luvas podem alcançar temperaturas de até 100°C. Assim, nunca use essas áreas para armazenar isqueiros, fitas adesivas, discos de computador, CDs, óculos escuros, etc. que possam distorcer ou mesmo se inflamar quando expostos a altas temperaturas. Também há risco de danos aos próprios objetos e ao veículo.

Serviços e manutenção

Informações gerais	238
Manutenção preventiva	241
Fluidos, lubrificantes e peças recomendados	246

Informações gerais

Informação de serviço

Nota

Os primeiros 1.000 km são muito importantes para garantir uma durabilidade elevada e o desempenho ideal do motor e, assim, não dirija por períodos prolongados a velocidades constantes muito altas ou muito baixas.

Para garantir o funcionamento econômico e seguro do veículo e conservar o seu valor, é de vital importância que todas as tarefas de manutenção sejam realizadas dentro dos intervalos especificados.

⚠ Atenção

Nunca efetue nenhum reparo ou ajuste no motor, no chassi ou em componentes de segurança do veículo por conta própria. Você poderá infringir as leis de proteção ao ambiente ou de segurança. Se

o reparo não for realizado de forma adequada, poderá colocar você e outras pessoas em perigo.

Injetores de combustível

Os injetores de combustível são autolimpantes e não precisam de limpeza periódica.

Inspeção especial:

Deve ser realizada no final do primeiro ano de uso ou quando o veículo completar 10.000 km rodados (o que ocorrer primeiro), sem nenhum custo para o proprietário - exceto pelos itens de consumo normais que são descritos no Certificado de garantia - ver instruções sobre as "Responsabilidades do proprietário". Esta inspeção pode ser realizada em qualquer concessionária Chevrolet, apresentando o bilhete encontrado no final do Certificado de garantia e considerando os limites de quilometragem indicados (ver instruções sobre Regras da garantia).

Teste de rodagem

Este teste é parte integrante do Plano de manutenção preventiva e deve ser realizado de preferência nos intervalos recomendados pelo Plano, de modo a detectar anormalidades e necessidades de ajuste que possam ser atendidas.

Antes do teste de rodagem:

No compartimento do motor:

1. Verifique possíveis vazamentos, corrija-os ou complete o nível:
 - ◆ Reservatório do lavador do para-brisa.
 - ◆ Reservatório de gasolina do sistema de partida a frio.
 - ◆ Reservatório do sistema de arrefecimento do motor.

2. Verifique e corrija, se for o caso:

- ◆ Conexões e passagens de chicotes da fiação.
- ◆ Fixação e passagem de mangueiras de sucção, combustível e do sistema de arrefecimento.

3. Verifique peças frouxas e conserte-as, se for o caso.

Com o veículo no solo, verifique, ajuste e corrija, se necessário:

- Aperto dos parafusos das rodas.
- Pressão e condição dos pneus (incluindo pneu reserva).
- Funcionamento de todos os acessórios e opcionais.

Sob o veículo

Inspeccione se a parte inferior do veículo apresenta danos e peças faltando, frouxas ou danificadas e corrija o problema, se necessário.

Durante o teste de rodagem:

1. Faça o teste de rodagem de preferência dirigindo o veículo nos diferentes tipos de estradas e ruas mais representativos das

suas condições reais de uso (asfalto, paralelepípedos, ladeiras, curvas fechadas etc.).

2. Verifique e corrija, se for o caso:

- ◆ Funcionamento do painel de instrumentos e das luzes indicadoras.
- ◆ Retorno automático da alavanca das luzes indicadoras dos sinalizadores de direção.
- ◆ Jogo do volante na posição central, retorno automático depois de girado e alinhamento durante percurso em linha reta.
- ◆ Desempenho do motor e do conjunto da transmissão em acelerações, desacelerações, marcha lenta, velocidade constante e redução de marchas.
- ◆ Eficiência dos freios de serviço e estacionamento.
- ◆ Estabilidade do veículo em curvas e pavimento irregular.

3. Elimine ocasionais ruídos detectados durante o teste.

Efetuação pelo proprietário:

- Verifique semanalmente o nível do líquido refrigerante no tanque de expansão e complete, se for o caso, observando a marca indicada por uma seta próxima da palavra "Cold", que denota a capacidade máxima de líquido refrigerante do reservatório. Com o motor frio, retire a tampa, adicione ao tanque de expansão uma mistura de água potável e aditivo para radiador (longa duração - cor laranja) ACDelco (proporção de 35% a 50% de aditivo).
- Verifique semanalmente o nível de óleo do motor e complete, se necessário.
- Verifique semanalmente o nível do reservatório do lavador do para-brisa e complete, se necessário.
- Verifique semanalmente a pressão dos pneus, inclusive o estepe.

- Pare o veículo e confira o funcionamento do freio de estacionamento.
- Inspeção semanalmente o reservatório de gasolina do sistema de partida a frio.

Intervalo máximo de troca do óleo do motor:

Consulte "Lubrificantes e fluidos recomendados" para ver a qualidade e viscosidade do óleo.

- A cada 5.000 km ou 6 meses, o que ocorrer primeiro, se o veículo trabalhar sob qualquer das condições de uso severo.
- A cada 10.000 km ou 12 meses, o que ocorrer primeiro, se não ocorrer nenhuma das condições de uso severo.
- Verifique vazamentos.
- Substitua o filtro na primeira troca de óleo do motor; deve-se fazer as seguintes trocas de filtro a cada duas trocas do óleo.

Condições de uso severo:

As seguintes condições são consideradas severas:

- Quando a maioria dos percursos exige marcha lenta durante muito tempo ou funcionamento contínuo em condições de rotação baixa frequentes (como no "anda e para" do tráfego urbano denso).
- Quando a maioria dos percursos não excede 6 km (percurso curto) enquanto o motor não está aquecido com a temperatura operacional.
- Operação frequente em estradas de terra e areia.
- Operação frequente como trailer ou puxando reboque.
- Usado como táxi, veículo policial ou atividade similar.
- Quando o veículo permanece, com frequência, parado por mais de 2 dias.

Manutenção preventiva

Atividades na revisão por 1 ano ou 10.000 km¹⁾ 1 2 3 4 5 6 7 8 9 10

Teste de rodagem

Inspecione o veículo quanto a anormalidades ocasionais.

Após a inspeção execute um teste de estrada.

● ● ●

Motor e transmissão²⁾ por 1 ano ou 10.000 km¹⁾ MOTOR ECONO.FLEX 1.4 L

1 2 3 4 5 6 7 8 9 10

Motor e transmissão: inspecione se há vazamentos. ● ● ● ● ● ● ● ● ● ●

Velas de ignição: trocar. ● ● ● ● ● ● ● ● ● ●

Correia sincronizadora: verifique a condição e a funcionalidade do tensionador automático. ● ● ● ● ● ● ● ● ● ●

Correia dentada da distribuição: trocar. ● ● ● ● ● ● ● ● ● ●

Correia de agregados (acessórios): inspecionar a condição. ● ● ● ● ● ● ● ● ● ●

Correia de agregados (acessórios): substituir. ● ● ● ● ● ● ● ● ● ●

Óleo do motor: trocar. A cada 10.000 km ou 6 meses, o que ocorrer primeiro.

Filtro de óleo: trocar elemento. A cada troca de óleo.

¹⁾ O que ocorrer primeiro.

²⁾ Verificar o nível dos líquidos e completar, se necessário, no final de todos os serviços.

242 Serviços e manutenção

Motor e transmissão ²⁾	por 1 ano ou 10.000 km ¹⁾	MOTOR ECONO.FLEX 1.4 L									
		1	2	3	4	5	6	7	8	9	10
Óleo da transmissão manual: verificar o nível e completar, se for preciso.			●		●		●		●		●
Filtro de ar: inspecionar condição e limpar, se for preciso.			●			●			●		
Filtro de ar: trocar elemento.				●			●			●	
Filtro de combustível (externo ao tanque) - automóveis flex: substituir.			●		●		●		●		●

Motor e transmissão ³⁾	por 1 ano ou 10.000 km ¹⁾	MOTOR ECONO.FLEX 1.8 L									
		1	2	3	4	5	6	7	8	9	10
Motor e transmissão: inspecione se há vazamentos.		●	●	●	●	●	●	●	●	●	●
Velas de ignição: trocar.				●			●			●	
Correia sincronizadora: verifique a condição e a funcionalidade do tensionador automático.			●					●			
Correia dentada da distribuição: trocar.						●					●

³⁾ Verificar o nível dos líquidos e completar, se necessário, no final de todos os serviços.

¹⁾ O que ocorrer primeiro.

244 Serviços e manutenção

Atividades na revisão	por 1 ano ou 10.000 km ⁴⁾	1	2	3	4	5	6	7	8	9	10
Sistema de arrefecimento											
Sistema de arrefecimento: trocar o líquido de arrefecimento e consertar vazamentos.	A cada 150.000 km ou 5 anos.										
Freios⁵⁾											
Pastilhas e discos de freio: verificar desgaste.		●	●	●	●	●	●	●	●	●	●
Lonas e tambores: verificar desgaste.				●			●			●	
Tubos e mangueiras do freio: verificar vazamentos.			●		●		●		●		●
Freio de estacionamento: inspecionar e regular, se for preciso. Lubrificar cabos e ligações.		●	●	●	●	●	●	●	●	●	●
Fluido de freio: verifique o nível e caso esteja abaixo do mínimo no reservatório, o vazamento deve ser corrigido e o fluido substituído. Substituição obrigatória a cada 2 anos ou 30.000Km, o que ocorrer primeiro.		●	●	●	●	●	●	●	●	●	●
Direção, suspensão (dianteira e traseira) e pneus⁶⁾											
Reservatório da direção hidráulica: verificar o nível do fluido e completar, se for preciso. Inspeção se há vazamentos.		●	●	●	●	●	●	●	●	●	●
Alinhe a direção		●	●	●	●	●	●	●	●	●	●
Amortecedores: conferir fixação e possível vazamento.		●	●	●	●	●	●	●	●	●	●

⁴⁾ O que ocorrer primeiro.

⁵⁾ Verificar o nível dos líquidos e completar, se necessário, no final de todos os serviços.

⁶⁾ Verificar o nível dos líquidos e completar, se necessário, no final de todos os serviços.

Fluidos, lubrificantes e peças recomendados

Fluidos e lubrificantes recomendados

	Lubrificante / fluido	Inspeção do nível	Troca
Óleo do motor - motor ECONO.FLEX	Óleo especificado Dexos 1 ou API SN de qualidade equivalente, ILSAC GF5 ou superior e viscosidade de grau SAE 5W30 ⁷⁾ ⁸⁾		10.000 km ou 12 meses, o que ocorrer primeiro.
Transmissão manual	Óleo mineral para transmissão SAE 75W85, engrenagem helicoidal, cor vermelha - ACDelco	Em cada revisão, de acordo com os intervalos de manutenção.	Não requer troca.
Transmissão automática	Óleo Dexron VI® ⁸⁾ - ACDelco ou Peças Genuínas GM	Somente se houver sinais de vazamento.	A cada 80.000 km em condições severas de uso ou 160.000 km em condições normais de uso.
Freios	Fluido de freios DOT 4 ⁸⁾ - ACDelco	Em todas as inspeções.	Obrigatória a cada 2 anos.
Caixa da direção hidráulica	Óleo Dexron VI® ⁸⁾ - ACDelco ou Peças Genuínas GM	Em todas as inspeções.	Não requer troca.
Sistema de arrefecimento	Água potável e aditivo para radiador (longa vida - cor laranja) ACDelco (proporção de 35% a 50% de aditivo). ⁸⁾	Semanal	A cada 150.000 km ou 5 anos.

⁷⁾ O veículo vem abastecido de fábrica com óleo Dexos 1. Consulte "Óleo para motor".

⁸⁾ A General Motors usa e recomenda os fluidos e químicos ACDelco ou Peças Genuínas GM.

	Lubrificante / fluido	Inspeção do nível	Troca
Sistema de ar condicionado	Gás R134a	Eficiência do A/C verificada nas inspeções. Se necessário, dar nova carga de gás.	Não requer troca
Reservatório de partida a frio	Gasolina aditivada	Semanal	----

⚠Atenção

Os materiais operacionais são perigosos e podem ser tóxicos. Manuseie-os com cuidado. Preste atenção nas informações contidas nos recipientes.

Especificações

Identificação do veículo

Número de identificação do veículo (VIN)

Local do número do chassi

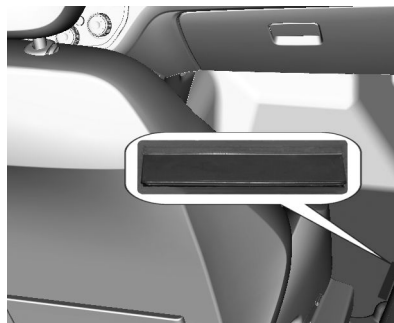

- No assoalho, no lado direito do banco do passageiro dianteiro, sob a tampa.



- No para-brisa, vidro traseiro e vidros laterais.

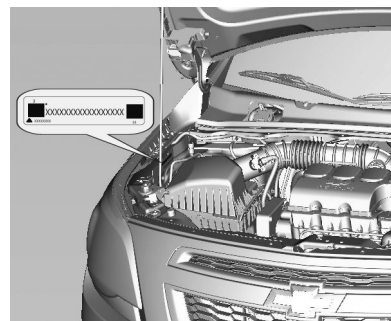

- No compartimento do motor.

Plaqueta de identificação

A plaqueta de identificação está localizada na coluna da porta dianteira direita.

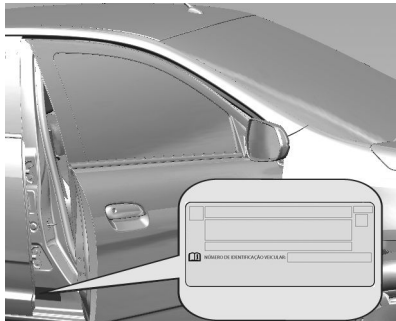

Plaqueta de identificação do ano de fabricação

Localizada na coluna da porta dianteira direita.



250 Especificações

Especificações do Veículo Especificações do motor

MOTOR		1.4L ECONO.FLEX	1.8L ECONO.FLEX
Combustível		Etanol / Gasolina	Etanol / Gasolina
Número de cilindros		4 em linha	4 em linha
Número de mancais		5	5
Sequência de ignição		1 – 3 – 4 – 2	1 – 3 – 4 – 2
Diâmetro do cilindro		77,6 mm	80,5 mm
Curso do cilindro		73,4 mm	88,2 mm
Cilindrada		1,389 cm ³	1,796 cm ³
Marcha lenta	MT	750 rpm (A/C desligado) 750 rpm (A/C ligado)	670 rpm (A/C desligado) 750 rpm (A/C ligado)
	AT	-	670 rpm (A/C desligado) 750 rpm (A/C ligado)
Taxa de compressão		12,4 : 1	10,5 : 1
Potência máxima		97 CV (71,3 kW) a 6.200 rpm (gasolina) 102 CV (75 kW) a 6.200 rpm (etanol)	106 CV (78 kW) a 5.600 rpm (gasolina) 108 CV (79,4 kW) a 5.400 rpm (etanol)

MOTOR	1.4L ECONO.FLEX	1.8L ECONO.FLEX		
Torque máximo	126 Nm (12,8 mKg.f) a 3.200 rpm (gasolina) 128 Nm (13 mKg.f) a 3.200 rpm (etanol)	161 Nm (16,4 mKg.f) a 3.200 rpm (gasolina) 168 Nm (17,1 mKg.f) a 3.200 rpm (etanol)		
Velocidade máxima permitida (gerenciamento do motor)	6.300 rpm	6.300 rpm		
SISTEMA ELÉTRICO	1.4L ECONO.FLEX	1.8L ECONO.FLEX		
Bateria	12V 50 Ah	12V 50 Ah		
Alternador	100 A	100 A		
Velas	BPR7E (NGK)	BPR6EY (NGK)		
Abertura dos eletrodos	0,9 + 0 / - 0,1 mm	0,9 + 0 / - 0,1 mm		
Motor	1.4L ECONO.FLEX		1.8L ECONO.FLEX	
Transmissão	MT	MT	AT	
1ª marcha	3,73 : 1	3,73 : 1	4,449 : 1	
2ª marcha	1,96 : 1	1,96 : 1	2,908 : 1	
3ª marcha	1,32 : 1	1,32 : 1	1,893 : 1	
4ª marcha	0,95 : 1	0,95 : 1	1,446 : 1	

252 Especificações

Motor	1.4L ECONO.FLEX	1.8L ECONO.FLEX	
	MT	MT	AT
5ª marcha	0,76 : 1	0,76 : 1	1 : 1
6ª marcha	-	-	0,742 : 1
Marcha a ré	3,31 : 1	3,31 : 1	2,871 : 1
Relação de transmissão do diferencial	4,87 : 1	4,19 : 1	3,37 : 1

Velocidades recomendadas para mudança de marcha	1.4L ECONO.FLEX	1.8L ECONO.FLEX
1ª -> 2ª	21 Km/h	24 Km/h
2ª -> 3ª	38 Km/h	40 Km/h
3ª -> 4ª	60 Km/h	64 Km/h
4ª -> 5ª	72 Km/h	72 Km/h

FREIOS

Tipo	Sistema de freios de circuito duplo hidráulico com divisão diagonal
Dianteiros	Freio de disco com pinça flutuante
Traseiros	Sistema de freio a tambor

FREIOS

Fluido	Fluido para serviço pesado DOT 4 ACDelco
Freio de estacionamento	Freio de serviço traseiro

GEOMETRIA DA DIREÇÃO**1.4 / 1.8 ECONO.FLEX**

Cambagem	Dianteiros	-1,45° a 0,05° ou -1°27' a 0°3'
	Traseiros	-1,50° a -0,5° ou -1°30' a -0°30'
Cáster	Dianteiros	3,55° a 5,05° ou 3°33' a 5°3'
	Traseiros	-
Cambagem	Dianteiros	-
	Traseiros	-0,75° a 0,75° ou -0,45° a 0,45°
Convergência:	Dianteiros	-0,2° a 0,6° ou -0°12' a 0°36'
	Traseiros	-0,08° a 0,92° ou 0°4'48" a 0°55'12"
Diâmetro do círculo de giro	10,88 m	

254 Especificações

Peso do veículo

PESO DO VEÍCULO (Kg) ¹⁾²⁾

		1.4L ECONO.FLEX	1.8L ECONO.FLEX		
		MT	MT	AT	
Peso bruto total	LS	Base	1.560	-	-
		Cheio	1.560	-	-
	LT	Base	1.560	1.610	1.620
		Cheio	1.560	1.610	1.620
	LTZ	Base	1.560	1.610	1.620
		Cheio	1.560	1.610	1.620
Peso máximo permitido no eixo dianteiro (KG)	LS	Base	800	-	-
		Cheio	800	-	-
	LT	Base	800	820	850
		Cheio	800	820	850
	LTZ	Base	800	820	850
		Cheio	800	820	850

1) MT significa Transmissão Manual

2) AT significa Transmissão Automática

PESO DO VEÍCULO (Kg) ¹⁾²⁾		1.4L ECONO.FLEX		1.8L ECONO.FLEX	
		MT	MT	AT	
Peso máximo permitido no eixo traseiro (KG)	LS	Base	780	-	-
		Cheio	780	-	-
	LT	Base	780	790	790
		Cheio	780	790	790
	LTZ	Base	780	790	790
		Cheio	780	790	790
Peso bruto total combinado (reboque sem freios)	LS	Base	2.010	-	-
		Cheio	2.010	-	-
	LT	Base	2.010	2.060	2.070
		Cheio	2.010	2.060	2.070
	LTZ	Base	2.010	2.060	2.070
		Cheio	2.010	2.060	2.070

256 Especificações

PESO DO VEÍCULO (Kg) ¹⁾²⁾		1.4L ECONO.FLEX		1.8L ECONO.FLEX	
			MT	MT	AT
Peso bruto total combinado (reboque com freios)	LS	Base	2.560	-	-
		Cheio	2.560	-	-
	LT	Base	2.560	2.610	2.620
		Cheio	2.560	2.610	2.620
	LTZ	Base	2.560	2.610	2.620
		Cheio	2.560	2.610	2.620
Peso total em ordem de marcha	LS	Base	1.091	-	-
		Cheio	1.110	-	-
	LT	Base	1.096	1.122	1.149
		Cheio	1.114	1.132	1.160
	LTZ	Base	1.117	1.137	1.165
		Cheio	1.124	1.140	1.168

PESO DO VEÍCULO (Kg) ¹⁾²⁾		1.4L ECONO.FLEX		1.8L ECONO.FLEX	
		MT	MT	AT	
Peso total em ordem de marcha (dianteiro)	LS	Base	655	-	-
		Cheio	677	-	-
	LT	Base	669	684	712
		Cheio	680	691	719
	LTZ	Base	681	694	722
		Cheio	686	695	724
Peso total em ordem de marcha (traseiro)	LS	Base	436	-	-
		Cheio	433	-	-
	LT	Base	427	438	437
		Cheio	434	441	441
	LTZ	Base	436	443	443
		Cheio	438	445	444

Dimensões do veículo

Todas as dimensões são em milímetros.

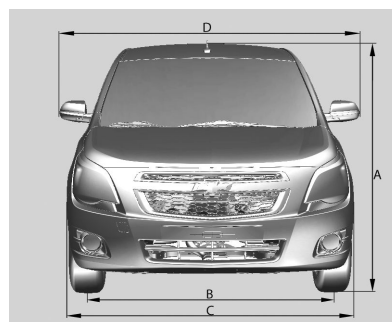

MOTOR		1.4L e 1.8L ECONO.FLEX
A (Altura total até o teto)		1.514
B (Bitola)	Dianteiros	1.504
	Traseiros	1.509
C (Largura total)		1.735
D (Largura total entre retrovisores)		2.005

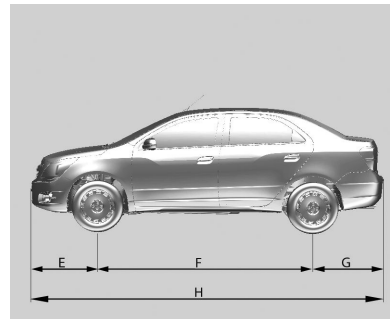

MOTOR

1.4L e 1.8L ECONO.FLEX

E (Distância entre o centro da roda dianteira e o para-choque dianteiro)	906
F (Distância entre eixos)	2.620
G (Distância entre o centro da roda traseira e o para-choque traseiro)	954
H (Comprimento total)	4.479

260 Especificações

Capacidades e especificações

CAPACIDADES DE LUBRIFICANTES E FLUIDOS	1.4L ECONO.FLEX	1.8L ECONO.FLEX
Cárter (incluindo substituição do filtro)	3,50 L	3,50 L
Cárter (sem substituição do filtro)	3,25 L	3,25 L
Sistema de direção hidráulica	0,90 L	0,90 L
Transmissão manual, incluindo diferencial	1,60 L	1,60 L
Transmissão automática: primeiro abastecimento	-	8,1 L
Sistema de arrefecimento com aquecimento	5 L	5 L (MT) 4,5 L (AT)
Sistema de freio	0,467 L	0,467 L
Reservatório do líquido do lavador dianteiro	2 L	2 L
Tanque de combustível	54 L	54 L
Reservatório de partida a frio	0,50 L	0,50 L
Refrigerante do ar condicionado	550 g	550 g

Pressão dos pneus

Pneu	Kg/cm² (psi)
	Até 3 pessoas
	Dianteiros: 2,5 (35)
	Traseiros: 2,5 (35)
	Carga total
	Dianteiros: 2,5 (35)
	Traseiros: 2,5 (35)
195/65 R15	
Pneu reserva temporário	4,2 (60)

psi = Lbf/pol²

Garantia

Garantia

Certificado de garantia e Plano de manutenção preventiva*

Leia com cuidado as instruções incluídas nesta seção, pois se relacionam diretamente à garantia do veículo.

Exija da sua concessionária Chevrolet o preenchimento correto e completo do Quadro de Identificação localizado no final deste Manual, uma vez que dos informes nele registrados dependerá o processamento da Garantia, em suas várias fases.

Você encontrará nesta seção as definições das responsabilidades das concessionárias Chevrolet e da General Motors do Brasil Ltda. para o veículo adquirido. Você também encontrará suas próprias responsabilidades com relação ao uso e à manutenção do veículo para ter direito à garantia oferecida.

Nesta seção, encontra-se o Quadro de controle das revisões coberta pelo Plano de manutenção preventiva. Após cada revisão, a concessionária Chevrolet deverá carimbar, datar e assinar o quadro correspondente. Certifique-se de que o procedimento mencionado acima tenha sido executado para poder comprovar, a qualquer momento, que o veículo recebeu os cuidados devidos.

Na seção "Serviços e Manutenção" deste manual encontram-se os itens a serem revisados, de acordo com o plano de manutenção preventiva, assim como sua frequência.

Ao executar os serviços de manutenção descritos nesta seção, a concessionária Chevrolet procederá como explicado no tópico anterior.

Nesta seção, encontra-se o cupom da 1ª revisão, a ser destacado somente ao executar o serviço correspondente. Não aceite qualquer manual com as vias dos cupons previamente destacadas.

Serviços e manutenção ⇨ 238.

Plano de manutenção preventiva*

Nas páginas da seção "Serviços e Manutenção" deste Manual do proprietário, apresentamos um plano de manutenção preventiva, que é oferecido como uma recomendação para que o proprietário possa conservar seu veículo em perfeitas condições de funcionamento.

Em relação à primeira revisão, leia com cuidado as informações aqui descritas sobre os itens e os serviços não cobertos pela Garantia.

O plano de manutenção preventiva foi concebido para um veículo operando em condições normais de funcionamento.

Para outras condições consideradas severas, os intervalos entre as revisões devem ser proporcionalmente reduzidos, de acordo com a frequência e a intensidade do serviço severo ao qual se submete o veículo. Sob condições consideradas severas, é necessário revisar, limpar e/ou trocar com mais frequência os seguintes itens:

- Óleo lubrificante do motor e filtro do óleo.
Verificações do veículo ⇨ 195.
 - Elemento do filtro de ar do motor.
Verificações do veículo ⇨ 195.
- As condições de funcionamento a seguir são consideradas severas:
- Funcionamento constante em tráfego urbano lento com paradas e partidas excessivas.
 - Tração e reboque.
 - Serviços de táxi e similares.
 - Viagens frequentes de curta distância, que não permitem que o motor alcance a temperatura de funcionamento normal.
 - Viagens longas em estradas de terra e/ou areia (estradas irregulares, com areia ou lama excessiva).
 - Funcionamento prolongado em marcha lenta.
 - Quando o veículo permanece, com frequência, parado por mais de dois dias.

** O Plano de manutenção preventiva se encontra discriminado em "Serviços e Manutenção", sendo aqui mencionado em virtude de sua vinculação com o processo de garantia. Ressaltamos que este Plano aplica-se a veículos que trabalham em condições normais de funcionamento. Veículos que trabalham em condições severas requerem uma redução proporcional da quilometragem indicada.*

Certificado de garantia internacional

A General Motors do Brasil, procurando sempre maneiras melhores de servir seus clientes, conta com um programa de cobertura de garantia para os países do Mercosul. Assim, se o veículo se encontrar ainda dentro do período de garantia, as concessionárias Chevrolet dos países participantes oferecerão serviços sem nenhum custo.

Os países participantes deste programa são Argentina, Paraguai e Uruguai.

Garantia do veículo

A Rede de Concessionárias Chevrolet concede ao proprietário de um veículo Chevrolet os seguintes direitos:

Garantia:

De acordo com os termos do respectivo certificado inserido neste Manual.

Revisão de manutenção preventiva

Uma delas é executada antes da entrega do veículo e a outra é executada no final do primeiro ano de uso ou a 10.000 km (o que ocorrer primeiro), sem nenhum custo para o proprietário (à exceção dos itens normais de desgaste - consulte as instruções sobre Mensagem importante aos proprietários...

⇨ 265). A primeira revisão especial será executada na concessionária Chevrolet, mediante a apresentação do cupom encontrado no final desta seção, e respeitados os limites de quilometragem indicados (veja as instruções da Garantia limitada do veículo novo ⇨ 266).

Assistência técnica

Na seção Informações aos clientes, no final deste manual, encontram-se as diretrizes para garantir a máxima satisfação nos serviços e perguntas relacionadas às concessionárias Chevrolet.

Orientação

Na entrega de um automóvel novo, informe-se sobre:

- Itens de responsabilidade do proprietário, garantia limitada do veículo novo e termos da garantia.
- Manutenção preventiva.
- Uso correto dos comandos, dos indicadores e dos acessórios do veículo.

Para adquirir estes direitos, é necessário

1. Que a Concessionária vendedora preencha corretamente a nota fiscal de venda, um documento que concede a garantia oferecida pela General Motors do Brasil Ltda.
2. O preenchimento correto do Quadro de identificação, que pode ser encontrado no final deste manual. Certifique-se de que a Concessionária vendedora assine, date e carimbe a tabela

para conceder os direitos na Rede de Concessionárias ou Oficinas Autorizadas Chevrolet.

Mensagem importante aos proprietários...

Para poder usufruir a garantia oferecida pela General Motors do Brasil Ltda. para o veículo, o proprietário deverá observar com atenção as instruções aqui indicadas, relativas à manutenção do veículo.

Durante a vigência desta garantia, as revisões de manutenção preventiva previstas no Plano de Manutenção Preventiva contido neste Manual do Proprietário deverão, obrigatoriamente, ser executadas em uma concessionária Chevrolet.

Visão rápida da cobertura da garantia

Não existem quaisquer garantias com relação ao veículo adquirido, expressas ou inferidas, declaradas pela Concessionária na condição de

vendedora e prestadora de serviços, ou pela General Motors do Brasil Ltda., na condição de fabricante ou importadora, a não ser aquelas contra defeitos de material ou de manufatura estabelecidas no presente Termo de Garantia. Toda e qualquer reclamação do comprador quanto a falhas, defeitos e omissões verificados no veículo, durante a vigência desta garantia, somente será atendida mediante a apresentação da nota fiscal respectiva emitida pela concessionária Chevrolet, junto com o Manual do Proprietário preenchido corretamente, sendo estes os únicos documentos competentes para assegurar o atendimento, com exclusão de qualquer outro.

A General Motors do Brasil Ltda., garante que cada veículo novo de sua fabricação ou importação e entregue ao primeiro comprador por uma Concessionária Chevrolet, incluindo todo o equipamento e acessórios nele instalados na fábrica - é isento de defeitos de material ou de manufatura, em condições

normais de uso, transferindo-se automaticamente todos os direitos cobertos por esta garantia, no caso de o veículo vir a ser revendido, ao(s) proprietário(s) subsequente(s), até o término do prazo previsto neste termo.

A obrigação da General Motors do Brasil Ltda. limita-se ao conserto ou substituição de quaisquer peças que, dentro do período normal da Garantia a que aludem estes Termos, conforme a discriminação observada no tópico abaixo, sejam devolvidas a uma concessionária Chevrolet, em seu estabelecimento comercial, e cuja inspeção revele satisfatoriamente a existência do defeito reclamado. O conserto ou substituição das peças defeituosas, de acordo com esta Garantia, será feito pela concessionária Chevrolet, sem débito das peças e mão-de-obra por ela empregadas.

A presente garantia inclui as garantias legais e a garantia contratual, e é concedida nas seguintes situações:

- A. 36 meses com milhagem ilimitada para o comprador, se pessoa física ou jurídica, que use o veículo como destinatário final, à exceção daqueles que usem o veículo para serviços de transporte remunerado de pessoas ou bens; e
- B. 36 meses ou 100.000 km, o que ocorrer primeiro, ao comprador, pessoa jurídica, que use o veículo para seu próprio negócio ou produção, ou ao comprador, pessoa física, que use o veículo em serviços de transporte remunerados de pessoas ou bens.

Esta garantia substitui definitivamente quaisquer outras garantias, expressas ou inferidas, incluindo quaisquer garantias implícitas quanto à comercialização ou adequação

do veículo para um fim específico, e quaisquer outras obrigações ou responsabilidades por parte do fabricante.

A General Motors do Brasil Ltda. reserva-se o direito de modificar as especificações ou de introduzir melhorias nos veículos, a qualquer momento, sem incorrer na obrigação de executar os mesmos procedimentos para veículos vendidos anteriormente.

Os termos desta garantia não se aplicam nos seguintes casos:

- A um veículo Chevrolet submetido a uso incorreto, negligência ou acidente.
- A veículo reparado ou modificado fora da concessionária Chevrolet, de modo que, no julgamento do fabricante, tenha seu desempenho e sua segurança afetados negativamente.
- A serviço de manutenção regular (como: ajuste do motor, limpeza do sistema de combustível,

alinhamento da direção, balanceamento das rodas e ajustes dos freios e da embreagem).

- Substituição de itens de manutenção normal (como: velas de ignição, filtros, correias, escovas do alternador e do motor de partida, discos e pastilhas de freio, sistema da embreagem (platô, discos e rolamentos), buchas da suspensão, amortecedores, rolamentos de uso geral e vedadores), quando tal reposição seja executada junto com serviços de manutenção regulares.
- Desgaste normal de itens de estofamentos e de guarnições, devido a desgaste ou a exposição a intempéries.

Garantia limitada do veículo novo

1. **Preparação antes da entrega:**
Para certificar-se de obter a máxima satisfação com o veículo novo, a Concessionária

vendedora submeteu o veículo a uma revisão de entrega cuidadosa, de acordo com o programa de inspeção de veículos novos, como recomendado pelo fabricante.

2. **Identificação do proprietário:** Os quadros de identificação do veículo e do proprietário, que podem ser encontrado no final deste manual, preenchidos de maneira correta e assinado pela Concessionária vendedora, são usados para apresentar o proprietário à Rede de Concessionárias Chevrolet em todo o território nacional e, junto com o Aviso de Venda, emitido pela Concessionária vendedora, permite receber todos os serviços indicados nestas regras.
3. **Garantia:** De acordo com os termos da garantia indicados, o proprietário receberá os serviços cobertos pela garantia em qualquer concessionária Chevrolet.
4. **Primeira revisão (Especial) do Plano de manutenção preventiva relacionada a 1 ano de uso ou 10.000 km:** O cupom correspondente autoriza o proprietário a receber todos os serviços correspondentes, em qualquer concessionária Chevrolet, apresentando o Manual do Proprietário. A 1ª revisão deve ser executada dentro de 12 meses a partir da data da venda ao primeiro comprador, com uma tolerância de 30 dias a mais ou a menos, ou dentro da faixa de 9.000 a 11.000 km, o que ocorrer primeiro. A mão-de-obra é gratuita para o proprietário, que é responsável somente pelos custos relacionados aos itens de desgaste normal (consulte instruções detalhadas em Mensagem importante aos proprietários ⇨ 265).
5. **É responsabilidade do proprietário:** Proporcionar manutenção apropriada para o veículo, o que não somente reduz

os custos operacionais, mas também ajuda a impedir mau funcionamento devido a negligência, que não é coberto pela garantia. Assim, para a própria proteção do proprietário, procurar sempre uma concessionária Chevrolet para executar a revisão programada, como descrito no Plano de manutenção preventiva, porque a garantia somente será aplicável com a apresentação do Manual do Proprietário, com todos os quadros correspondentes das revisões devidamente preenchidos de maneira correta e assinados pela concessionária Chevrolet que executar os serviços.

Garantia limitada de peças e acessórios

Itens e serviços não cobertos pela Garantia

Para os itens previstos na primeira revisão de manutenção preventiva, a mão-de-obra de verificação é gratuita, desde que seja executada dentro do período de garantia ou da quilometragem estipulada como indicado nas regras da garantia, à exceção das despesas, incluindo-se as de mão de obra, relacionadas aos itens normais de desgaste, danos e outras falhas de funcionamento causados por terceiros.

Os itens e os serviços contidos nesta categoria são descritos abaixo:

- Óleos e fluidos em geral.
- Filtros em geral.
- Serviços relacionados ao Plano de manutenção preventiva.
- Vidro.

Peças e componentes com desgaste natural

Algumas peças e alguns componentes podem sofrer desgaste natural (em níveis diferentes), de acordo com a operação à qual se submete o veículo, e são cobertos pela garantia legal por um período de 90 dias em relação a defeitos de fabricação, a partir da data da compra do veículo. Em caso de defeito de fabricação, após confirmação de que não foram sujeitos a uso abusivo, as peças ou os componentes serão substituídos. Em qualquer outra situação, a substituição seguirá a orientação específica do fabricante, e todas as despesas serão de responsabilidade do proprietário.

São elas:

- Buchas da suspensão.
- Sistema da embreagem (platô, discos e rolamentos).
- Discos de freio.
- Lonas e pastilhas de freio.
- Amortecedores.
- Rolamentos em geral.

- Vedações em geral.
- Velas de ignição.
- Fusíveis.
- Lâmpadas.
- Palhetas do limpador de para-brisa.
- Pneus.
- Correias.
- Escovas do alternador e motor de partida.

Funcionamento da cobertura da garantia em país estrangeiro

Para desfrutar os direitos da garantia nos países mencionados anteriormente, todos os procedimentos listados em "Regras da garantia" e em "Termos da garantia" neste manual deverão ser obedecidos.

A revisão de Manutenção Preventiva deve ser executada em uma concessionária Chevrolet localizada em território brasileiro.

Informações ao cliente

Informações ao cliente

Escritórios de assistência ao cliente

CRC – Central de Relacionamento Chevrolet



É possível entrar em contato diretamente com a General Motors do Brasil gratuitamente através do telefone 0800-702-4200. Para agilizar o atendimento, tenha em mãos as seguintes informações:

- Número de identificação do veículo - VIN (número do chassi).
- CPF/CNPJ do cliente

Assistência na estrada

Chevrolet Road Service



CHEVROLET



O Chevrolet Road Service é um serviço de assistência por telefone, exclusivo para clientes Chevrolet, que auxilia 24 horas por dia, 7 dias por semana, o ano inteiro (além de

270 Informações ao cliente

sábados, domingos e feriados), em caso de **pane*** ou **acidente*** com o veículo durante um período de 12 meses nas seguintes situações:

- A. 12 meses com milhagem ilimitada para o comprador, se pessoa física ou jurídica, que use o veículo como destinatário final, à exceção daqueles que usem o veículo para serviços de transporte remunerado de pessoas ou bens; e
- B. 12 meses ou 50.000 km, o que ocorrer primeiro, ao comprador, pessoa jurídica, que use o veículo para seu próprio negócio ou produção, ou ao comprador, pessoa física, que use o veículo em serviços de transporte remunerados de pessoas ou bens.

Esta garantia substitui definitivamente quaisquer outras garantias, expressas ou inferidas, incluindo quaisquer garantias implícitas quanto à comercialização ou adequação do veículo para um fim específico,

e quaisquer outras obrigações ou responsabilidades por parte do fabricante.

A General Motors do Brasil Ltda. reserva-se o direito de modificar as especificações ou de introduzir melhorias nos veículos, a qualquer momento, sem incorrer na obrigação de executar os mesmos procedimentos para veículos vendidos anteriormente.

O Chevrolet Road Service é válido em todo o território nacional e nos países do Mercosul, e oferece os seguintes serviços:

Em casos de **avaria**: conserto no local, reboque, automóvel de reserva, transporte alternativo, hospedagem, retirada do veículo consertado, troca de pneus, abertura da porta do veículo e envio de mensagens.

Entende-se por **avaria** todos os tipos de falha de fabricação (de origem mecânica ou elétrica) que:

- A. não permita a locomoção do veículo por seus próprios meios ou o uso do cinto de segurança.
- B. cause rachaduras e/ou quebra dos vidros de veículos, impedindo seu fechamento, e afete os mecanismos de direção.
- C. não permita o deslocamento devido a falta de combustível não decorrente de negligência do proprietário.

Em casos de **acidente**: reboque e transporte alternativo.

Entende-se por **acidente** o impacto, a colisão ou o capotamento no qual o veículo se envolva direta ou indiretamente e não consiga movimentar-se por si mesmo.

Quando o cliente viaja no Mercosul, conta com os mesmos serviços oferecidos pelo programa no Brasil, com a vantagem de estar sob a garantia de mão de obra e de peças

de reposição, o que proporciona mais tranquilidade e vantagens para quem viaja a negócios ou como turista.

Certificado de garantia internacional
 ⇨ 263

Entre em contato com a Central de Atendimento do Chevrolet Road Service no país onde a falha ocorrer e solicite o serviço em seu próprio idioma pelo telefone:

Brasil 0800-702-4200

Argentina 0800-555-1115

Uruguai 0800-1115

**Paraguai 0010 ligação a cobrar
 0054-11-478-81-115**

O INFOCARD é um cartão fornecido ao proprietário no momento da entrega do veículo, que inclui os códigos essenciais do veículo (número de identificação do veículo [VIN], imobilizador e chave).

Para obter mais detalhes, ver o Manual de Condições Gerais do programa, incluído no envelope de informações gerais fornecido ao proprietário do veículo Chevrolet.

Nível de ruído

Este veículo está em conformidade com as Resoluções CONAMA 01/93, 08/93 e 272/00, e com a Instrução Normativa do IBAMA n 28/02 sobre controle da poluição sonora para veículos automotores. Limite máximo de ruído para fiscalização (com o veículo parado):

Veículo	dB(A)
1.4L ECONO.FLEX	82,7 a 4.650 rpm
1.8L ECONO.FLEX com transmissão manual	78,8 a 4.200 rpm
1.8L ECONO.FLEX com transmissão automática	76,9 a 3.000 rpm

É importante executar o serviço de manutenção completamente de acordo com as **manutenções preventivas** para manter o veículo dentro dos padrões antipoluentes.

Índice alfabético

A		C	
Abastecimento do tanque	187	Caixa de fusíveis do	
Acessórios e modificações	191	compartimento do motor	216
Aditivos para combustível.....	187	Caixa de fusíveis do painel de	
Airbags e tensores dos cintos de		instrumentos	218
segurança	82	Calota de roda	227
Ajuste de posição do volante	19, 72	Capacidades e especificações ..	260
Ajuste do apoio de cabeça	16	Capô	195
Ajuste do banco	15, 53	Centro de informação do	
Ajuste do espelho	17	motorista.....	34, 86
Ajuste manual	46	Certificado de garantia	
Alavanca seletora	176	internacional.....	263
Amaciamento de veículo novo ..	172	Chaves	36
Ambiente de condução.....	159	Cinto de segurança	16
Antiofuscamento manual	47	Cinto de segurança de três	
Aplicar freio	85	pontos	56
Apoios de cabeça	51	Cintos de segurança	55
Armazenamento do veículo.....	193	Cinto subabdominal.....	58
Assistência de frenagem	183	Comandos do volante	72
Assistência na estrada.....	269	Combustível recomendado.....	186
Auxiliar de estacionamento	185	Como executar trabalhos	195
Auxiliar de estacionamento		Como trocar o pneu e tamanho	
ultrassônico	84	da roda	226
Avisos acústicos	90	Como utilizar este manual	3
B		Compartimento de carga	42, 68
Bateria	206	Computador de bordo	91
Bluetooth®	135	Comutador farol alto/baixo	95
Buzina	24, 73	Condução em estradas	
		molhadas.....	167

Condução para maior economia de combustível.....	160	Espeelhos elétricos	46	G	Garantia.....	262	
Controle de iluminação do painel de instrumentos	98	Espeelhos escamoteáveis	46	Garantia do veículo.....	264	Garantia limitada de peças e acessórios.....	268
Controle de um veículo	160	Estacionamento	32, 174	Garantia limitada do veículo novo.....	266		
Controle de velocidade de cruzeiro.....	33, 183	Estacionar sobre materiais combustíveis.....	174	H			
Controle remoto	37	Estradas em regiões montanhosas.....	170	Hodômetro	76		
Controles das luzes externas	95	Extintor de incêndio.....	70	Hodômetro parcial	77		
Conversor catalítico	175			I			
Corte de corrente	178	F		Iluminação de entrada	99		
D		Falha	178	Iluminação do painel de instrumentos	214		
Dados específicos do veículo	3	Faróis	209	Iluminação interior.....	21		
Desembaçador do vidro traseiro .	49	Faróis de neblina	97	Iluminação para saída	100		
Designações de pneu	223	Faróis embaçados	97	Imobilizador	45, 85		
Difusores de ar ajustáveis	156	Fazer revisão em breve	83	Indicador de nível de combustível	77		
Difusores de ar fixos	157	Ferramentas	223	Indicadores de controle.....	78		
Dimensões do veículo	258	Filtro de ar do motor/elemento..	200	INFOCARD.....	36		
Direção.....	164	Fluido da direção hidráulica.....	204	Informação de serviço	238		
Direção defensiva.....	163	Fluido de freios	205	Informações básicas de condução. 6			
Dirigir fora de estrada.....	165	Fluido do lavador	204	Informações gerais.....	101		
Dispositivo antifurto	102	Fluidos e lubrificantes recomendados	246	Informações sobre disposição de cargas no veículo	70		
Dispositivos auxiliares	127	Freio de estacionamento	182	Informações sobre emissões.....	194		
E		Freios	180, 205	Inspeção dos pneus.....	224		
Entrada de ar	157	Frenagem.....	163				
Escritórios de assistência ao cliente.....	269	Funcionamento	106				
Especificações do motor	250	Funcionamento da cobertura da garantia em país estrangeiro. 268					
		Fusíveis	214				

Interruptor de desconexão da bateria.....	192	Luzes de ré	97	O	
Introdução	3	Luzes do porta-luvas.....	99	Óleo para motor	198
L		Luzes do porta-malas.....	98	Operação regular do ar condicionado	158
Lâmpada do sistema de carga da bateria	83	Luzes exteriores	86	P	
Lampejador de farol alto	96	Luzes externas	22	Para-sóis	49
Lanternas traseiras	211	Luzes indicadoras dos sinalizadores de direção	82	Partida do motor	31, 173
Levantamento do veículo.....	192	Luzes internas	98, 213	Partida do motor com cabos auxiliares	230
Limpador/lavador do para-brisa... 73		Luz indicadora de anomalia do sistema de controle de emissões	83	Perigo, atenção e cuidado	4
Limpadores e lavadores dos vidros	24	Luz indicadora de faróis altos ligados	86	Personalização.....	109
Limpeza externa	234	Luz indicadora de pressão de óleo do motor	84	Personalização do veículo	93
Limpeza interna	236	Luz indicadora do controle de velocidade cruzeiro	86	Peso do veículo	254
Líquido de arrefecimento do motor	201	Luz indicadora do farol de neblina	86	Plaqueta de identificação	249
Luz da placa de licença	213	M		Pneu reserva	229
Luz de advertência de nível de combustível baixo	85	Manutenção preventiva	241	Porta-copos	67
Luz de advertência de temperatura do líquido de arrefecimento do motor	84	Mensagem importante aos proprietários.....	265	Porta-luvas	67
Luz de advertência do sistema de freio antiblocante (ABS)	84	Mensagens do veículo	89	Porta-objetos do painel de instrumentos.....	66
Luz de advertência porta entreaberta	86	N		Posição dos bancos	53
Luz de freio elevada	212	Nível de ruído.....	271	Posições da ignição	173
Luzes de leitura	99	Número de identificação do veículo (VIN)	248	Potência do motor reduzida.....	85
Luzes de neblina	211			Pressão dos pneus	223, 261

R		
Rádio AM/FM	113	
Reboque do veículo	232	
Relógio.....	74	
Reprodutor de CD	118	
Reservatório de combustível para partida a frio.....	189	
Retorno para a pista.....	165	
Rodas e pneus	223	
Rodízio dos pneus.....	225	
S		
Se o veículo atolar.....	171	
Símbolos	4	
Sinalizador de advertência (pisca-alerta)	96	
Sinalizadores de direção	96	
Sinalizadores de direção laterais	212	
Sistema central de travamento	39	
Sistema de airbag	58	
Sistema de airbags dianteiros	59	
Sistema de alarme antifurto	43	
Sistema de aquecimento e ventilação	151	
Sistema de ar condicionado	153	
Sistema de escapamento	175	
Sistema de freios antiblocantes (ABS)	181	
Sistema de freios e embreagem .	83	
Sistema de proteção infantil	63	
Sistema de ventilação e ar condicionado	25	
Substituição da palheta do limpador	208	
Substituição de lâmpadas	208	
Superaquecimento do motor.....	202	
Suporte de antena fixo.....	117	
T		
Tacômetro	77	
Telefone "hands free"	141	
Temperatura exterior	74	
Tomadas elétricas.....	34, 75	
Transmissão	29	
Transmissão automática	176	
Transmissão manual	179	
Travas automáticas de portas	41	
Travas das portas.....	10	
Travas de segurança	41	
Travas manuais das portas.....	39	
Triângulo de segurança	69	
Troca de pneu	227	
V		
Velocímetro	76	
Ventilador do motor.....	203	
Vidros.....	13	
Vidros elétricos	48	
Vidros manuais	48	
Visão geral do painel de instrumentos	20	
Visão geral dos dispositivos de controle.....	103	
Visão rápida da cobertura da garantia.....	265	
Visor da caixa de velocidades ...	176	
Visor gráfico de informações.....	89	
Vista geral do compartimento do motor.....	197	

