

---

## Índice

Introdução .....	2
Resumo .....	6
Chaves, portas e vidros .....	30
Bancos e dispositivos de segurança .....	44
Compartimentos de carga .....	63
Comandos e controles .....	72
Luzes .....	97
Conforto e conveniência .....	103
Sistema de ventilação e ar condicionado .....	153
Condução e operação .....	161
Cuidados com o veículo .....	195
Serviços e manutenção .....	250
Especificações .....	261
Garantia .....	272
Informações ao cliente .....	279
Índice alfabético .....	284

## Introdução

Combustível	Tipo	<input type="text"/>		
Óleo do motor	Classificação	<input type="text"/>		
	Viscosidade	<input type="text"/>		
Pressão dos pneus	Dimensões dos pneus	Frente	Traseira	
	<input type="text"/>	<input type="text"/>	<input type="text"/>	
Pesos				
	Peso bruto nominal do veículo (kg)	<input type="text"/>		
	- Peso em ordem de marcha, modelo básico	<input type="text"/>		
	= Carregamento	<input type="text"/>		

## Dados específicos do veículo

Anote as especificações do seu veículo na página anterior para que estejam sempre disponíveis. Estas informações estão disponíveis nas seções "Serviços e Manutenção" e "Especificações", bem como na plaqueta de identificação do veículo.

## Introdução

Seu veículo foi projetado para ser uma combinação de tecnologia avançada, segurança, cuidado com o meio ambiente e economia.

Este Manual do proprietário fornece todas as informações necessárias para capacitar sua direção com segurança e eficiência.

Certifique-se de que seus passageiros conheçam o possível risco de acidentes e ferimentos que podem ocorrer devido ao uso inadequado deste veículo.

Siga sempre as leis e normas específicas do país em que se encontra. Essas leis podem diferir das informações contidas neste manual.

Quando este Manual do Proprietário se refere a uma visita à oficina, recomendamos sua Concessionária ou Oficinas Autorizadas Chevrolet.

Todas as Concessionárias e Oficinas Autorizadas Chevrolet fornecem serviço de primeira classe a preços razoáveis. Os mecânicos experientes treinados pela Chevrolet trabalham de acordo com instruções específicas da Chevrolet.

A literatura de bordo encontra-se no porta luvas e deve ser sempre mantida à mão no veículo.

## Como utilizar este manual

- Este manual descreve todas as opções e funções disponíveis para esse modelo. **Certas descrições, incluindo aquelas para o visor e funções do menu, podem não se aplicar ao seu veículo devido a variação de modelo,**

## especificações do país, equipamentos especiais ou acessórios.

- A seção "Resumo" fornecerá uma visão geral inicial.
- O índice, no início deste manual, mostra onde estão as informações em cada capítulo.
- O índice permite procurar informações específicas.
- O Manual do proprietário utiliza as especificações de fábrica do motor. As especificações de venda correspondentes podem ser encontradas no capítulo "Especificações".
- As direções indicadas, por ex. esquerda, direita ou dianteira, traseira, sempre se relacionam ao sentido de condução.
- As telas de exibição do veículo poderão não suportar seu idioma específico.
- As mensagens exibidas e classificações internas estão escritas em **negrito**.

## 4 Introdução

### Perigo, atenção e cuidado

#### **⚠ Perigo**

O texto marcado com **⚠ Perigo** fornece informações sobre risco de ferimentos fatais. A inobservância dessas informações pode colocar a vida em perigo.

#### **⚠ Atenção**

O texto marcado com **⚠ Atenção** fornece informações sobre risco de acidente ou ferimento. A inobservância dessas informações pode causar ferimentos.

#### **Cuidado**

O texto marcado com **Cuidado** fornece informações sobre danos possíveis ao veículo. A

inobservância dessas informações pode causar danos ao veículo.



## Resumo

### Informações básicas de condução

#### Informação geral

- Este veículo tem uma garantia de 3 anos, de acordo com os termos descritos no Manual do Proprietário.
- As revisões periódicas devem ser executadas a cada período de 12 meses ou 10.000 km dirigidos; a primeira revisão é especial.
- O consumo de combustível varia de acordo com o uso do veículo, as condições de tráfego, hábitos de direção, manutenção preventiva, entre outros fatores.
- Trocar o óleo do motor, como recomendado no Manual do Proprietário, e dirigir o veículo de maneira adequada ajuda a propiciar um uso econômico.

#### Verifique o porta-luvas do veículo quanto ao

- INFOCARD com os códigos da chave, do imobilizador do motor e do rádio, se o seu veículo for

equipado com esses recursos (por motivos de segurança, posicione-o fora do veículo)

- Manual básico sobre segurança no tráfego
- Chevrolet Road Service - Livro de condições gerais
- Rede de Concessionárias Chevrolet - Folheto informativo

#### Verificações periódicas

##### A cada semana, o proprietário deverá:

- Verifique o nível do líquido arrefecedor no reservatório de compensação do sistema de arrefecimento; preste sempre atenção à marca de enchimento (setas) gravadas no reservatório. Se o sistema de resfriamento estiver frio, o nível do líquido de arrefecimento deve estar na marca de enchimento. Complete até a linha de enchimento se o nível estiver baixo.

Remova a tampa do sistema com o motor frio e coloque aditivo de longo prazo para radiador ADCelco

(cor laranja), na proporção de 35 a 50 por cento de aditivo e adicionando água potável.

- Verificar o nível do óleo do motor e enchê-lo até o nível, se necessário.
- Verifique o nível do reservatório do limpador do para-brisa e complete-o, se necessário.
- Verifique a calibragem dos pneus, incluindo o pneu reserva.
- Sempre que estacionar o carro, verifique se o freio de estacionamento está funcionando adequadamente.
- Verifique o nível da gasolina no reservatório do sistema de partida a frio.

**ECOTEC**

**Economia em seu bolso**

Seu veículo pode ser reabastecido com etanol e/ou gasolina, em qualquer proporção. Considerando as diferenças nos preços dos combustíveis em todo o Brasil, e levando em consideração que o consumo de etanol é 30% superior ao

da gasolina, recomendamos fazer os seguintes cálculos para determinar qual combustível fornece mais economia.

$$\text{Preço do etanol} \div \text{Preço da gasolina} =$$

$$= \text{resultado} \times 100 =$$

$$= \text{Resultado final.}$$

Caso o resultado final seja inferior a 70, é melhor reabastecer com etanol, para obter maior economia.

Para facilitar sua decisão ao reabastecer, use o gráfico mostrado na capa interna deste manual do proprietário.

**Siga as instruções:**

No gráfico, localize os valores correspondentes aos preços de etanol e gasolina.

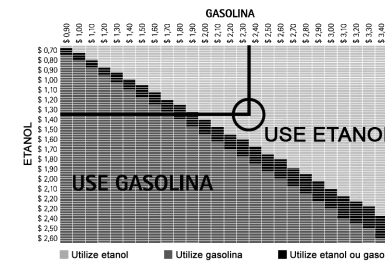

Se a linha cruzada correspondente a esses valores estiver na área cinza claro do gráfico, reabasteça com etanol; por outro lado, se a linha cruzada estiver localizada na área cinza escuro do gráfico, reabasteça com gasolina. A área preta do gráfico mostra que não há nenhuma diferença entre reabastecer com etanol ou com gasolina.

**⚠ Atenção**

O consumo de combustível depende de vários fatores, como hábitos de condução, densidade e

## 8 Resumo

fluxo do tráfego, topografia, clima, condições de carga, pressão dos pneus, qualidade do combustível etc.

### Capacidades e especificações do óleo para motor

Carter (com filtro de óleo) = 4,5 litros

### Especificação do óleo para motor

Óleo especificado Dexos 1 ou equivalente de qualidade API SN, ILSAC GF5 ou superior e viscosidade SAE 5W30.

### Óleo para motor - troca

Troque o óleo para motor com o motor quente, a cada 5.000 km ou 6 meses, o que ocorrer primeiro, se o veículo funcionar em alguma das condições de uso severas.

O uso severo considera as seguintes condições:

- Quando a maioria dos percursos exige marcha lenta durante muito tempo ou funcionamento contínuo

com baixa rotação frequente (como no "anda e para" do tráfego urbano denso).

- Quando a maioria dos percursos não passa de 6 km (trajeto curto) com o motor pouco aquecido.
- Operação frequente em estradas de terra e areia.
- Usado como táxi, veículo policial ou atividade similar.
- Quando o veículo permanece, com frequência, parado por mais de dois dias.

Troque o óleo para motor com o motor quente, a cada 10.000 km ou 12 meses, o que ocorrer primeiro, caso não ocorra nenhuma das condições severas de uso.

### Pedais

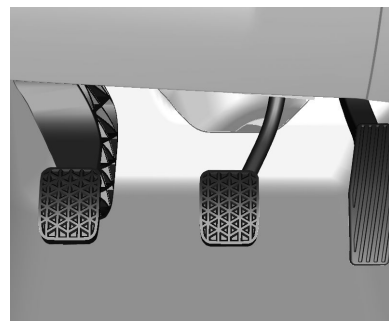

Os pedais do freio e do acelerador têm alturas diferentes para facilitar o movimento do pé na passagem de um para o outro. O pedal da embreagem tem um curso mais longo, proporcionando maior sensibilidade no controle.

### Motor

Um pequeno aumento na rotação da marcha lenta com o motor frio é normal, que se estabiliza em breve.

Uma ventoinha de arrefecimento elétrica sob o capô pode ligar mesmo quando o motor não estiver



funcionando, e pode causar ferimento. Mantenha as mãos, roupas e ferramentas distantes de qualquer ventilador elétrico sob o capô.

### Tanque de combustível da partida a frio



Verifique semanalmente o nível do tanque de combustível e certifique-se de mantê-lo sempre cheio para partidas a frio.

Recomendamos sempre usar gasolina aditivada.

### Abastecimento do tanque

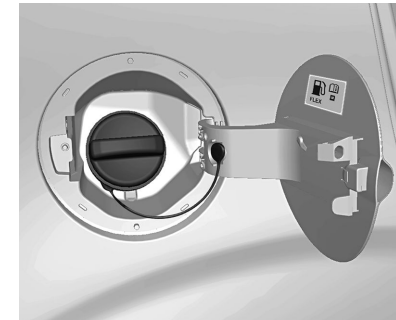

Reabasteça antes que o indicador de baixa no painel de instrumentos acenda ou o indicador de nível de combustível alcance a indicação de limite mais baixo.

Para evitar danificar o canister, que recoleta os gases oriundos do tanque de combustível e, conseqüentemente, reduz a contaminação do ambiente, reabasteça o tanque de combustível lentamente e, após a terceira desconexão automática do bocal de abastecimento da bomba, interrompa o reabastecimento.

## 10 Resumo

### Pneus

#### Pneus: 195/65R15 - 205/55R16

Dianteiros 35 psi (240 kpa)

Traseiros 35 psi (240 kpa)

#### Pneu sobressalente: T115/70R16

Pneu reserva 60 psi (420 kpa)

### Travas das portas

#### Controle remoto



Sedan modelo



#### Modelo hatchback

Usado para operar:

- Sistema central de travamento
- Sistema de alarme antifurto
- Tampa do porta-malas (Sedan somente)

#### Para travar:

Pressione o botão  :

- Trava todas as portas, a tampa do compartimento de carga (ou tampa do porta-malas) e a porta do bocal de enchimento de combustível.

- O alarme do sistema antifurto será ativado.
- Os indicadores dos sinalizadores de direção piscam uma vez.

Consulte *Personalização do veículo*  
⇨ 93.

#### Para destravar:

Pressione o botão :

- Destrava todas as portas, a tampa do compartimento de carga (ou tampa do porta-malas) e a porta do bocal de enchimento de combustível.
- O alarme do sistema antifurto será desativado.
- Os indicadores dos sinalizadores de direção piscam duas vezes.

#### Destravamento da tampa do porta-malas (Sedan somente)



Pressione o botão .

A tampa do porta-malas destravará e abrirá, enquanto todas as permanecerão travadas.

#### Travamento do carro com a chave

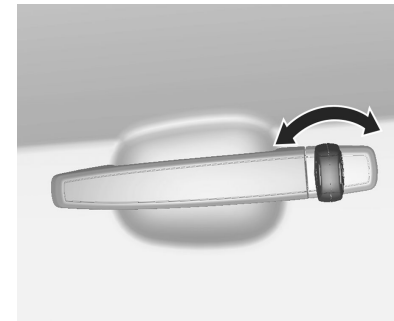

Gire a chave no sentido horário para travar o veículo.

Gire a chave no sentido anti-horário para destravar o veículo.

Trave manualmente girando a chave na ranhura, o que permite o travamento central das portas.

Destrave manualmente girando a chave na ranhura, o que permite o destravamento da porta do motorista.

## 12 Resumo

### Nota

Em caso de destravamento da porta, devido ao sistema de segurança, o alarme não será desativado, sendo disparado quando as portas ou a tampa do compartimento de carga forem abertas, e desativado ao girar a chave no contato do veículo, ou pressionando o botão de destravamento na unidade de controle remoto.

### Botões de travamento central

Trava ou destrava todas as portas e a portinhola do bocal de enchimento do tanque de combustível.



Trava ou destrava todas as portas, a tampa do compartimento de carga (ou tampa do porta-malas) e a porta do bocal de enchimento de combustível.

Pressione o botão  para travar.

Pressione o botão  para destravar.

Se a porta do motorista for aberta, a porta do motorista e a portinhola do bocal de enchimento de combustível não poderão ser travadas.

Consulte *Personalização do veículo*  
⇨ 93.

### Fechos de segurança para crianças



Para evitar a abertura das portas pela parte de dentro do veículo, há travas de segurança extras localizadas sob as travas das portas traseiras.

Elas podem ser acionadas usando a chave ou uma ferramenta apropriada.

Ative girando as travas de segurança para a posição horizontal e desative girando-as para a posição vertical.

## Vidros

### Vidros eléctricos



Para abrir o vidro, pressione o controle para baixo. Para fechar o vidro, pressione o controle para cima. Solte o controle quando o vidro atingir a posição desejada.

O vidro do motorista tem a operação de movimento expresso.

Empurre o interruptor do vidro para cima ou para baixo e solte-o para que o vidro seja levantado ou abaixado automaticamente. Pare o vidro empurrando ou puxando o interruptor

na mesma direção uma segunda vez ou operando brevemente o interruptor para a primeira posição de detenção em qualquer das direções.

#### ⚠ Atenção

Partes do corpo que estiverem fora do veículo podem ser atingidas por objetos passantes. Mantenha todas as partes do corpo dentro do veículo.



Crianças podem operar e ficar presas nos vidros eléctricos.

Não deixe suas chaves ou crianças desacompanhadas no carro.

Podem ocorrer ferimentos graves ou morte em função do uso incorreto de vidros eléctricos.

### Sistema de segurança dos vidros traseiros para crianças



Pressione o interruptor  para desativar os vidros eléctricos traseiros. Para ativar, pressione  novamente.

### Ajuste do banco

#### Posição dos bancos

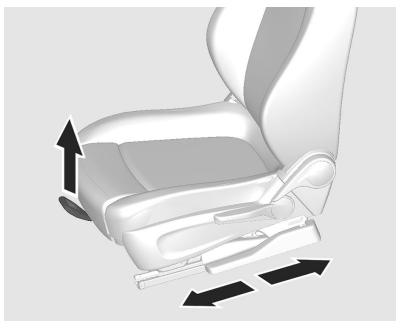

Para mover o banco para a frente ou para trás, empurre a alavanca e deslize o banco para a posição desejada.

Solte a alavanca e assegure-se de que o banco esteja travado no lugar.

#### Encostos dos bancos



Puxe a alavanca, ajuste a inclinação e solte a alavanca. Deixe o banco engatar de forma audível.

Não se apoie no encosto do banco enquanto estiver regulando-o.

#### Altura do banco do passageiro

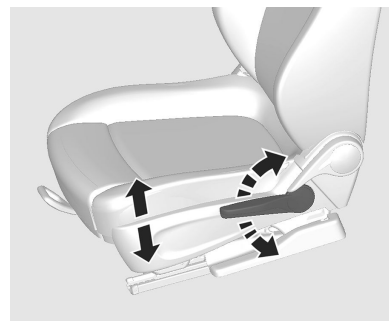

Para abaixar a almofada do banco, empurre a alavanca para baixo várias vezes.

Para levantar a almofada do banco, puxe a alavanca para cima várias vezes.

## Ajuste do apoio de cabeça

### Apoios de cabeça nos bancos dianteiros

#### Ajuste de altura

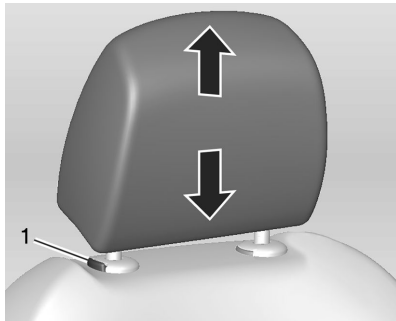

Puxe o apoio de cabeça para cima. Para mover para baixo, pressione o prendedor (1) e empurre o apoio de cabeça para baixo.

### Apoios de cabeça nos bancos traseiros

#### Ajuste de altura

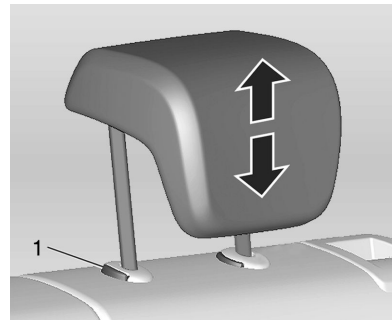

Puxe o apoio de cabeça para cima. Para mover para baixo, pressione o prendedor (1) e empurre o apoio de cabeça para baixo.

## Cinto de segurança



Puxe o cinto de segurança e encaixe-o na fivela. O cinto de segurança não deve estar torcido e deve estar ajustado ao corpo. O encosto do banco não deve estar demasiado inclinado para trás.

Para liberar o cinto, pressione o botão vermelho na fivela do cinto.

## Ajuste do espelho

### Espelho interno

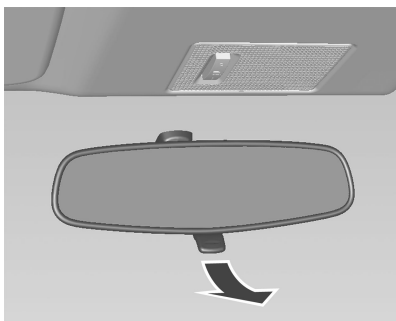

Para reduzir o ofuscamento, puxe a alavanca existente na parte inferior da moldura do espelho.

#### **⚠ Atenção**

O espelho retrovisor interno é biarticulado e, assim, ao regulá-lo, dobre o para-sol e ajuste o espelho de modo que não haja contato entre ambos.

Sempre ajuste os espelhos retrovisores antes de dirigir o veículo, mova o espelho para uma vista clara e confortável da parte de trás do veículo e que não afete a visão do motorista para frente.

### Espelho externo



Selecione o espelho externo relevante ao girar o botão de controle para esquerda (**L**) ou para a direita (**R**). Na posição **0**, nenhum espelho é selecionado.

Em seguida, gire o controle para ajustar o espelho.



## Ajuste de posição do volante

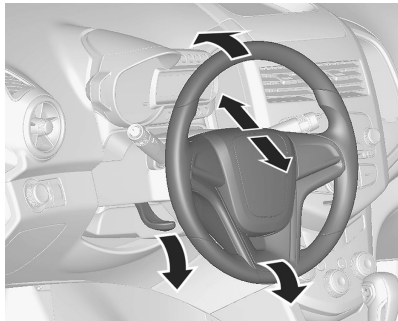

Para ajustar a direção:

1. Puxe a alavanca para baixo.
2. Mova a direção para cima, para baixo, para a frente e para trás.
3. Empurre a alavanca para cima para travar a direção no lugar.

### **⚠ Atenção**

Não ajuste o volante a menos que o veículo esteja parado e a trava do volante esteja liberada.

### Visão geral do painel de instrumentos

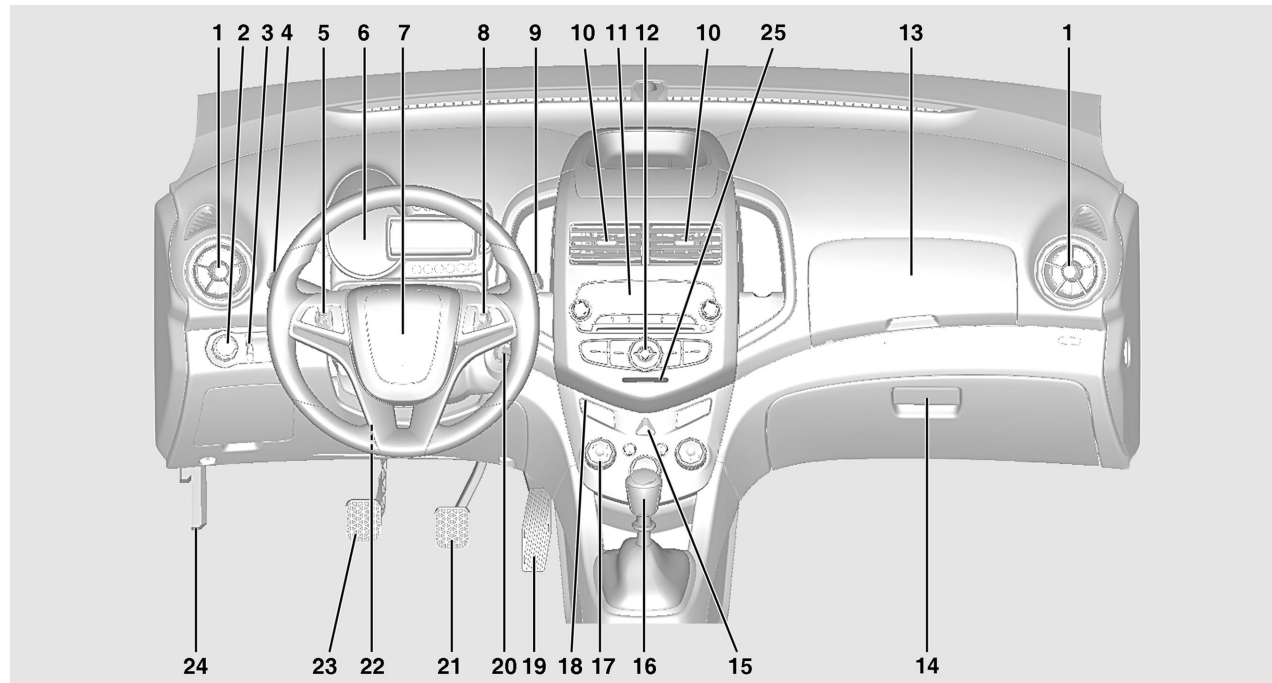

1	Difusores laterais de ar .....	159	16	Transmissão automática ....	179
2	Interruptor das luzes externas .....	97		Transmissão manual .....	184
3	Controle de iluminação do painel de Instrumentos .....	101	17	Sistema de controle da climatização .....	153
4	Sinalizadores de direção .....	99	18	Botão de travamento central .....	33
5	Cruise control .....	187	19	Pedal do acelerador .....	162
6	Painel de instrumentos .....	73	20	Interruptor da ignição .....	175
7	Buzina .....	75	21	Pedal do freio .....	162
	Airbag do motorista .....	54	22	Ajuste do volante .....	75
8	Controles do volante .....	75	23	Pedal da embreagem .....	162
9	Alavanca do limpador e do lavador do para-brisa .....	76	24	Alavanca de liberação do capô .....	200
10	Difusores centrais de ar .....	159	25	Porta-cartão .....	63
11	Mostrador digital de informações de bordo .....	89			
12	Sistema de entretenimento .	105			
13	Armazenamento (AUX, portas USB) .....	63			
14	Porta-luvas .....	64			
15	Sinalizador de advertência (pisca-alerta) .....	99			

## Iluminação interior

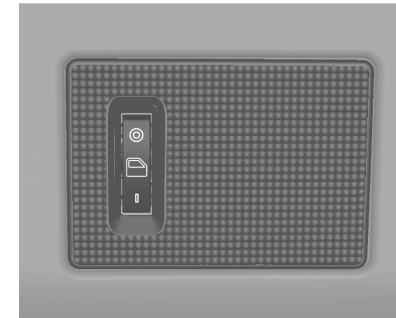

O botão da luz do teto está localizado no console do teto.

- | = sempre ligado até o desligamento manual.
- ☒ = liga automaticamente ao abrir uma porta e desliga quando todas as portas são fechadas.
- = sempre desligado, mesmo quando as portas estão abertas.

## Luzes externas

Para veículos com luzes de neblina dianteiras e traseiras



Para veículos sem luzes de neblina dianteiras e traseiras



### Controle das luzes externas:

**O (OFF):** Para desligar todas as luzes, gire o botão para a posição OFF.

**E:** As luzes externas, as luzes da placa de licença e as luzes do painel de instrumentos são acendidas.

**D:** Liga os faróis dianteiros, juntamente com as luzes listadas acima.

### Luzes de neblina dianteiras e traseiras:

Faróis de neblina dianteiros:

Para ligar as luzes de neblina dianteiras, pressione o botão **D** com a ignição na posição ON e o controle das luzes externas na posição **E** e/ou **D**.

Para desligar, pressione o botão novamente.

Luz de neblina traseira:

1. Com o controle das luzes externas na posição **E**.

Ligue as luzes de neblina dianteiras e pressione o botão **D**.

Para desligar as luzes de neblina traseiras, pressione novamente o botão **D** ou desligue as luzes de neblina dianteiras.

2. Com o controle das luzes externas na posição **D**.

Pressione o botão **D**.

Para desligar as luzes de neblina traseiras, pressione o botão **D** novamente.

### Lampejador do farol alto e farol alto

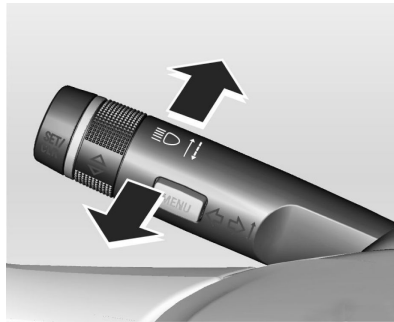

#### Farol alto

Os faróis altos podem ser ligados se os faróis baixos estiverem ligados.

Para alterar do farol baixo para o alto, empurre a alavanca.

Para alterar para farol baixo, empurre a alavanca novamente ou puxe-a.

#### Lampejador do farol alto

Puxe a alavanca.

A alavanca retornará à posição normal quando for liberada. Os faróis altos permanecerão ligados enquanto a alavanca for mantida puxada para trás.

### Sinalizadores de direção

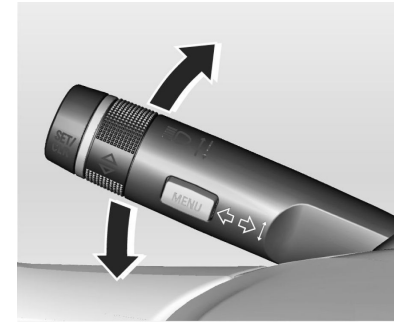

Alavanca para cima = Indicador direito  
Alavanca para baixo = Indicador esquerdo

### Sinalizador de advertência (pisca-alerta)



Ligado = Pressione ▲.

Desligado = Pressione ▲ novamente.

### Buzina





Pressione  na direção para soar a buzina.

### Limpadores e lavadores dos vidros

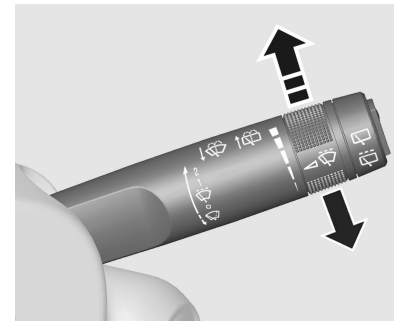
#### Limpador do para-brisa

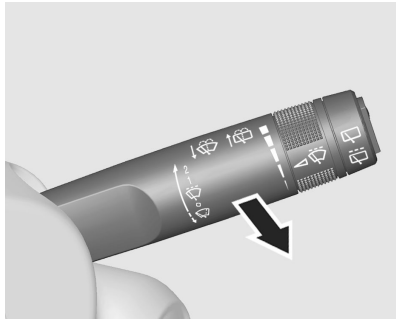

- 2 = Limpador contínuo, velocidade rápida.
- 1 = Limpador contínuo, velocidade lenta.
-  = Funcionamento intermitente.
-  = Sistema desligado.
-  = Para limpar uma vez, mova a alavanca para baixo e solte-a. Para limpar várias vezes, segure a alavanca para baixo.

**Lavador do para-brisa**

Puxe a alavanca. O fluido do lavador é borrifado no para-brisa e os limpadores se movem algumas vezes.

**Limpador do vidro traseiro (modelo 5 portas)**

Para operar o limpador do vidro traseiro, pressione o interruptor na extremidade da alavanca.

Pressione a parte superior do interruptor para operar o limpador continuamente.

Pressione a parte inferior do interruptor para operar o limpador em intervalos.

Para desligar o limpador, coloque o interruptor na posição neutra.

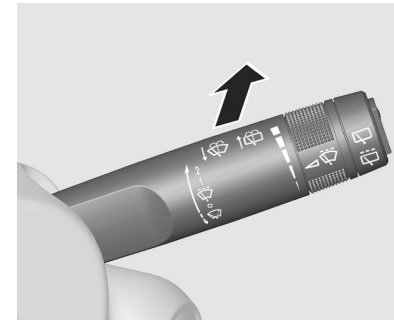
**Lavador do vidro traseiro (modelo 5 portas)**

Empurre a alavanca em direção ao painel de instrumentos.

O fluido do lavador é borrifado no vidro traseiro e o limpador se move algumas vezes.

## Sistema de ventilação e ar condicionado

### Desembaçamento do para-brisa



1. Gire o botão de distribuição de ar para DESEMBAÇAR .
2. O botão de recirculação será definido para o modo de ar fresco e o sistema de ar condicionado será automaticamente ligado.  
Se o sistema de ar condicionado não precisar estar ligado, gire o botão de distribuição de ar para

### PISO/DESCONGELAMENTO

3. Selecione a temperatura desejada.
4. Ajuste o botão do controle do ventilador para a velocidade desejada.

### Desembaçador do vidro traseiro



Operado ao pressionar o botão .

### Distribuição de ar

Selecione a saída de ar girando o botão.

: O fluxo de ar é direcionado para a parte superior do corpo. Cada saída de ar pode ser ajustada.

: O fluxo de ar é direcionado para a parte superior do corpo e o piso.



: A maior parte do fluxo de ar é direcionada para o piso, com uma pequena quantidade de ar direcionada para o para-brisa e para as saídas de ar laterais.

: A maior parte do fluxo de ar é direcionada para o piso e o para-brisa, com uma pequena quantidade de ar direcionada para as saídas de ar laterais.

: A maior parte do fluxo de ar é direcionada para o para-brisa, com uma pequena quantidade de ar direcionada para as saídas de ar laterais.

## Transmissão

### Transmissão manual

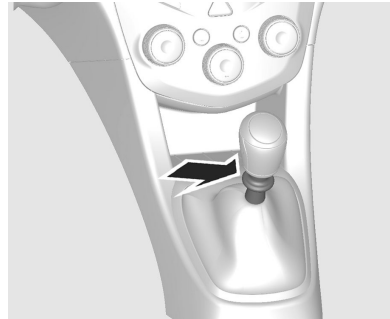

- = Neutro.
- 1 a 5** = Primeira a quinta marchas.
- R** = Marcha a ré.

#### Marcha a ré:

Para engatar a marcha a ré, com o veículo parado, pressione o pedal da embreagem, puxe o anel (seta) na alavanca seletora e engate a ré.

Se a ré não engatar, coloque a alavanca em ponto morto, solte o pedal do freio e pressione novamente; depois repita a seleção de marcha.

#### Atenção

Nunca engate a marcha à ré com o veículo em movimento.

### Transmissão automática

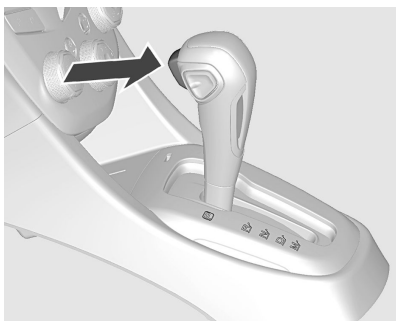

O movimento entre certas posições de embreagem requer o acionamento do botão de liberação (seta) da alavanca seletora.

**P (ESTACIONAR):** trava as rodas dianteiras. Selecione **P** apenas quando o veículo estiver parado e com o freio de estacionamento acionado.

**R (MARCHA A RÉ):** Posição da transmissão em marcha a ré. Selecione **R** somente quando o veículo estiver parado.

**N (NEUTRO):** posição de engrenamento neutro.

**D:** essa é a posição a selecionar para todas as condições normais de direção. Permite que a transmissão faça o câmbio para todas as seis marchas de avanço.

**M:** Posição de modo manual.

#### Nota

Este equipamento pode não estar disponível em seu país ou modelo de veículo.

#### ⚠ Atenção

Nunca engate a marcha à ré com o veículo em movimento.

### Partida do motor

**Antes de dar partida no motor, verifique:**

- Pressão e estado dos pneus.
- Nível do óleo do motor e níveis dos fluidos.
- Se todos os vidros, espelhos, luzes externas e placas de licença estão sem sujeira e operacionais.
- Posição apropriada dos espelhos, bancos e cintos de segurança.

### Partida do motor

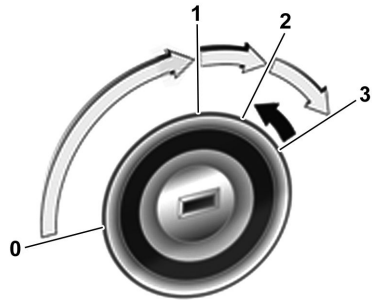

- 0 (LOCK)** = Ignição desligada  
**1 (ACC)** = Com a ignição desligada, trava da direção liberada  
**2 (ON)** = Ignição ligada  
**3 (START)** = Partida

#### Nota

A velocidade inicialmente crescente do motor automaticamente cai na medida em que a temperatura do motor aumenta.

### Estacionamento

- Sempre acione o freio de estacionamento.
- Desligue o motor e remova a chave. Deixe o motor em marcha lenta antes de desligá-lo.
- Mude para uma marcha baixa (1ª ou marcha a ré).
- Se você estacionar em um declive acentuado, gire as rodas para que os pneus dianteiros fiquem virados para o meio-fio. Se você estacionar em um aclive acentuado, gire as rodas para o lado oposto, para que os pneus traseiros fiquem virados para o meio-fio.
- Feche todas as portas e janelas.

### Freio de estacionamento

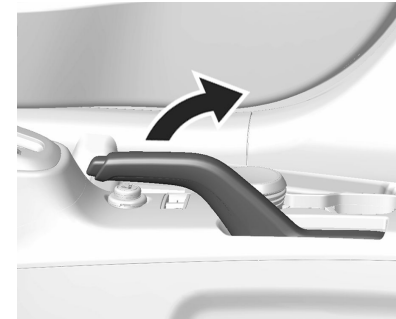

Para soltar o freio de estacionamento, puxe um pouco a alavanca, pressione o botão de liberação e abaixe totalmente a alavanca.

Para reduzir as forças operacionais do freio de estacionamento, pressione o freio de pé ao mesmo tempo.

### Cuidado



Nunca aplique o freio de estacionamento com o veículo em movimento. Isto poderá causar o rodopio do veículo e ferimentos pessoais.

### Controle de velocidade de cruzeiro





Com o controle de velocidade de cruzeiro, o veículo pode manter uma velocidade de cerca de 23 km/h ou mais sem que você precise manter o pé no acelerador. O controle de velocidade de cruzeiro não funciona em velocidades inferiores a 23 km/h.

Quando o controle de velocidade de cruzeiro está em operação, o símbolo  acende no painel de instrumentos. O sistema é ativado pelos botões localizados na direção:

1. Pressione o botão  para ligar o controle de velocidade de cruzeiro. O indicador  acende.
2. Acelere para a velocidade desejada.
3. Gire o botão em direção a SET/- e solte-o.
4. Tire o pé do pedal do acelerador.

### Desativação

Pressione o botão  e o indicador de controle  desligará. O controle de velocidade de cruzeiro é desativado.

## Centro de informação do motorista

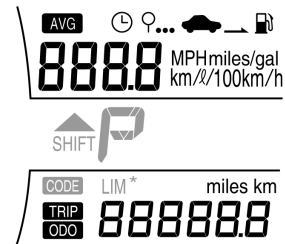

O Centro de informação do motorista exibe informações sobre seu veículo. Ele exibe também mensagens de advertência caso seja detectado algum problema no sistema.

As mensagens do veículo são exibidas como números de código.

O veículo também poderá ter recursos que podem ser personalizados por meio dos controles do Centro de Informações do Motorista.

## Seleção de funções



Para selecionar o menu, pressione o botão **MENU** na alavanca de seta.

A cada vez que o botão **MENU** for pressionado, o modo muda na seguinte ordem:

Hodômetro → Computador de bordo  
→ Configuração da unidade.

### Configuração de unidade

Cada menu pode ser selecionado girando o botão do ajustador no sinalizador de direção.

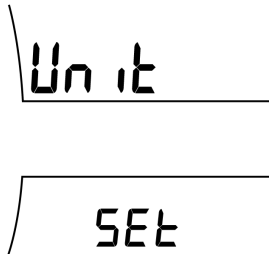

### Configuração de unidade

Pressione o botão **SET/CLR** por alguns segundos.

Gire o botão de ajuste para selecionar uma das configurações.

1. Inglaterra (MPH, °C)
2. Estados Unidos (MPH, °F)
3. Europa (km/h, °C)

Ao alterar uma unidade, a unidade selecionada piscará.

Pressione o botão **SET/CLR** por alguns segundos para confirmar.

## Chaves, portas e vidros

Chaves e travas .....	30
Portas .....	36
Sistema antifurto .....	38
Espelhos externos .....	39
Espelhos internos .....	40
Vidros .....	41

## Chaves e travas

### Chaves

#### Chaves de reposição

O número da chave é especificado em uma etiqueta destacável.

O número da chave deverá ser citado ao solicitar chaves de reposição, pois é um componente do sistema do imobilizador.

Consulte *Imobilizador* ⇨ 38.

#### Chave de ignição do tipo canivete



Pressione o botão para estendê-la. Para dobrar a chave, pressione o botão primeiro.

## INFOCARD

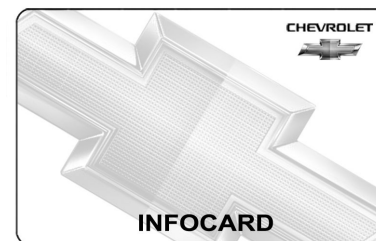

O INFOCARD é um cartão, fornecido com o veículo, que contém uma senha. Ele inclui os seguintes códigos que são essenciais no caso de reparos:

- Número de identificação do veículo (VIN)
- Imobilizador
- Chave

**⚠Atenção**

Não deixe o Infocard no veículo, mas tenha-o disponível ao consultar a Rede de Concessionárias ou Oficinas Autorizadas Chevrolet.

**Controle remoto**

Sedan modelo

**Modelo hatchback**

Usado para operar:

- Sistema central de travamento
- Sistema de alarme antifurto
- Tampa do porta-malas (Sedan somente)

O controle remoto funciona em um raio de aproximadamente 30 metros. Esse alcance pode ser restrito por influências externas.

Os sinalizadores de advertência (pisca-alerta) confirmam a operação.

Manuseie com cuidado, proteja-o contra umidade e altas temperaturas e evite uma operação desnecessária.

**Falha**

Se o sistema central de travamento não puder ser operado com o controle remoto por rádio, talvez seja devido ao seguinte:

- Alcance ultrapassado,
- Tensão da bateria muito baixa,
- Operação frequente e repetida do controle remoto enquanto estiver fora de alcance, o que exigirá uma nova sincronização
- Sobrecarga do travamento central ao operar em intervalos frequentes, a fonte de alimentação é interrompida por um período curto,
- Interferência de ondas de rádio de potência elevada provenientes de outras fontes.

Consulte *Sistema central de travamento* ⇨ 33.

**Configurações básicas**

Algumas configurações podem ser alteradas no menu **Settings (Ajustes)** no Visor de Informações. Consulte *Personalização do veículo* ⇨ 93.



**Nota**

Este equipamento opera em caráter secundário, ou seja, não tem proteção contra interferência nociva, mesmo de estações do mesmo tipo, e não pode causar interferência em sistemas que funcionem em caráter primário.

**Substituição da bateria do controle remoto**

Substitua a bateria assim que o alcance diminuir.

As baterias não fazem parte do resíduo doméstico.



Elas devem ser descartadas em um ponto de coleta de reciclagem adequado.

**Chave de ignição do tipo canivete**

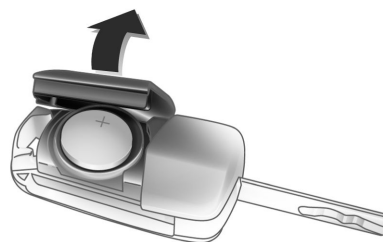

Estenda a chave e abra a unidade. Substitua a bateria (tipo de bateria CR 2032), prestando atenção à

posição de instalação. Feche a unidade e verifique a operação do transmissor com seu veículo.

**Cuidado**

Evite tocar as superfícies planas da bateria com os dedos descobertos, pois isso encurtará a vida útil da bateria.

**Nota**

Para manter o funcionamento correto do transmissor, siga estas orientações:

Evite deixar o transmissor cair.

Não coloque objetos pesados sobre o transmissor.

Mantenha o transmissor longe de água e luz do sol direta. Se o transmissor molhar, seque-o com um pano macio.



### Travas manuais das portas

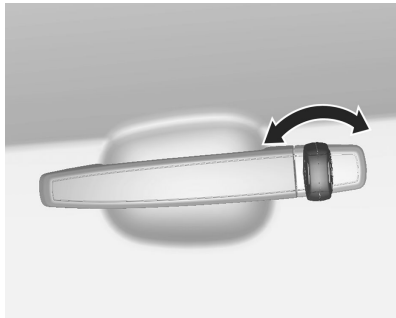

Gire a chave no sentido horário para travar o veículo.

Gire a chave no sentido anti-horário para destravar o veículo.

Trave manualmente girando a chave na ranhura, o que permite o travamento central das portas.

Destrave manualmente girando a chave na ranhura, o que permite o destravamento da porta do motorista.

### Sistema central de travamento

Você pode ativar o sistema central de trava das portas na porta do motorista. Esse sistema permite travar e destravar todas as portas, a tampa do compartimento de carga (ou do porta-malas) e a porta do bocal de enchimento de combustível pela porta do motorista, usando a entrada por controle remoto (pelo lado de fora) ou o botão de travamento central (pelo lado de dentro).

A chave (pelo lado de fora) e o botão de travamento da soleira da porta do motorista (pelo lado de dentro) permite somente o travamento central das portas.

Se a porta do motorista não abrir adequadamente, o sistema central de travamento poderá não funcionar.

Consulte *Personalização do veículo* ⇨ 93.

### Botão de travamento central



Trava ou destrava todas as portas, a tampa do compartimento de carga (ou tampa do porta-malas) e a porta do bocal de enchimento de combustível.

Pressione o botão  para travar.

Pressione o botão  para destravar.

Se a porta do motorista for aberta, a porta do motorista e a portinhola do bocal de enchimento de combustível não poderão ser travadas.

Consulte *Personalização do veículo* ⇨ 93.

### Destravamento

#### Controle remoto



Pressione o botão .

Destrava todas as portas, a tampa do compartimento de carga (ou tampa do porta-malas) e a porta do bocal de enchimento de combustível.

Os indicadores dos sinalizadores de direção piscam duas vezes.

Consulte *Personalização do veículo* ⇨ 93.

### Travamento

#### Controle remoto



Pressione o botão .

Trava todas as portas, a tampa do compartimento de carga (ou tampa do porta-malas) e a porta do bocal de enchimento de combustível.

Os indicadores dos sinalizadores de direção piscam uma vez.

A indicação do travamento pode ser alterada.

Consulte *Personalização do veículo* ⇨ 93.

### Destravamento da tampa do porta-malas (Sedan somente)



Pressione o botão .

A tampa do porta-malas destravará e abrirá, enquanto todas as permanecerão travadas.

## Travas automáticas de portas

### Travamento automático das portas

O veículo é programado para que, quando as portas forem fechadas, a ignição estiver ligada e a alavanca de câmbio for movida para fora da posição P (Estacionamento) para transmissões automáticas, ou quando a velocidade do veículo for superior a 13 km/h para transmissões manuais, as portas da tampa do porta-malas/compartimento de carga e do bocal de enchimento de combustível serão travadas.

Para destravar as portas, a tampa do porta-malas/compartimento de carga e a porta do bocal de enchimento de combustível:

- Pressione  no console central.
  - Para veículos com transmissão automática, coloque a transmissão em P (Estacionamento).
  - Em veículos com transmissão manual, remova a chave da ignição.
- Esses recursos podem ser programados, consulte *Personalização do veículo* ⇨ 93.

### Travas de segurança



#### Cuidado

Não puxe a maçaneta interna da porta enquanto a trava de segurança da porta estiver na posição LOCK (Travar). Se fizer isso, poderá danificar a maçaneta interna da porta.

#### ⚠ Atenção

Use as travas para criança sempre que crianças ocuparem os assentos traseiros.

Você pode usar uma chave ou uma ferramenta apropriada.

Para operar a trava de segurança da porta, gire as travas de segurança para a posição horizontal.

Para abrir uma porta traseira quando a trava de segurança estiver ativada, abra a porta pelo lado de fora.

Para cancelar a trava de segurança da porta, gire as travas de segurança para a posição vertical.

## Portas

### Compartimento de carga

#### Tampa do porta-malas (Sedan)

##### Abertura

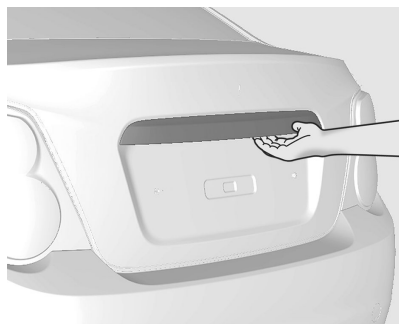

Para abrir a tampa do porta-malas, pressione o painel sensível ao toque quando a tampa estiver destravada. A tampa do porta-malas também é aberta pressionando o botão  no controle remoto do rádio.

A tampa do porta-malas é travada ou destravada quando todas as portas são travadas ou destravadas com o controle remoto do rádio.

#### ⚠ Atenção

Não dirija com a porta do porta-malas aberta ou entreaberta, por exemplo, ao transportar objetos volumosos, pois gases de escape tóxicos poderão entrar no veículo.

#### Cuidado

Antes de abrir a tampa do porta-malas, verifique se há obstruções acima da cabeça como, por exemplo, a porta de garagem, para evitar danos à tampa do porta-malas. Sempre verifique a área de movimentação acima e atrás da tampa do porta-malas.

#### Nota

A instalação de determinados acessórios pesados sobre a tampa do porta-malas pode afetar sua capacidade de se manter aberta.

#### Fechamento

Para fechar a tampa do porta-malas, empurre-a para baixo até que ela feche com segurança.

Não pressione o painel sensível ao toque ao fechar. Isso poderá causar a abertura novamente.

#### Cuidado

Tenha certeza que suas mãos ou outras partes do corpo, bem como de outras pessoas, estejam completamente fora da área de fechamento da tampa do porta-malas.

## Tampa do compartimento de carga (5 portas)

### Abertura



Para abrir a tampa do compartimento de carga, pressione o painel sensível ao toque quando a porta estiver destravada.

A tampa do compartimento de carga é travada ou destravada quando todas as portas são travadas ou destravadas com o controle remoto do rádio.

### ⚠ Atenção

Não conduzir com a porta da retaguarda aberta ou mal fechada, por exemplo, ao transportar objetos volumosos, uma vez que os gases de escape tóxicos podem entrar no veículo.

### Cuidado

Antes de abrir a tampa do compartimento de carga, verifique se há obstruções acima da cabeça como, por exemplo, a porta de garagem, para evitar danos à tampa do compartimento de carga. Sempre verifique a área de movimentação acima e atrás da tampa do compartimento de carga.

### Nota

A montagem de determinados acessórios pesados na porta da retaguarda pode afectar a capacidade de a porta se manter aberta.

### Fechamento

Para fechar a tampa do compartimento de carga, empurre-a para baixo até que ela feche com segurança.

Não pressione o painel sensível ao toque ao fechar. Isso poderá causar a abertura novamente.

### Cuidado

Tenha certeza que suas mãos ou outras partes do corpo, bem como de outras pessoas, estejam completamente fora da área de fechamento da tampa do compartimento de carga.

## Sistema antifurto

### Travamento automático de portas

Se nenhuma das portas for aberta ou a posição da chave da ignição não estiver em ACC ou ON em até 3 minutos depois de destravar as portas usando o transmissor, todas as portas serão travadas novamente.

### Destravamento automático de portas

Todas as portas serão automaticamente destravadas quando houver um impacto nos sensores de impacto enquanto a ignição estiver em ON.

Entretanto, as portas poderão não ser destravadas se houver um problema mecânico com o sistema de travamento das portas ou com a bateria.

## Imobilizador

O sistema imobilizador fornece um impedimento adicional contra furtos em veículos nos quais é instalado e impede que seja ligado por pessoas não autorizadas. A chave válida para um veículo equipado com um sistema imobilizador é uma chave de ignição com um transponder integrado eletronicamente codificado. O transponder é inserido invisivelmente na chave de ignição.

Apenas chaves de ignição válidas podem ser usadas para ligar o motor.

Chaves inválidas podem apenas abrir as portas.

O motor é automaticamente imobilizado após a chave ser girada para LOCK e ter sido retirada da chave de ignição.

Se o sistema imobilizador detectar uma falha quando o interruptor da ignição estiver na posição LIGADA, o indicador do imobilizador piscará ou acenderá e o motor não dará a partida.

Leve o veículo para ser inspecionado em uma oficina autorizada.

Não deixe a chave que desarma ou desativa ou sistema antifurto no veículo.



### Nota

Este equipamento opera em caráter secundário, ou seja, não tem proteção contra interferência nociva, mesmo de estações do mesmo tipo, e não pode causar interferência em sistemas que funcionem em caráter primário.

**Nota**

O imobilizador não tranca as portas. Depois de sair do veículo, deve-se trancar sempre o veículo e ativar o sistema de alarme antifurto. Consulte *Sistema central de travamento* ⇨ 33.

**Espelhos externos****Espelhos convexos**

O espelho convexo externo reduz os pontos cegos. O formato do espelho faz com que os objetos pareçam menores, o que afetará a capacidade de estimar as distâncias.

**Espelhos elétricos**

Selecione o espelho externo relevante ao girar o botão de controle para esquerda (**L**) ou para a direita (**R**). Na posição **0**, nenhum espelho é selecionado.

Em seguida, gire o controle para ajustar o espelho.

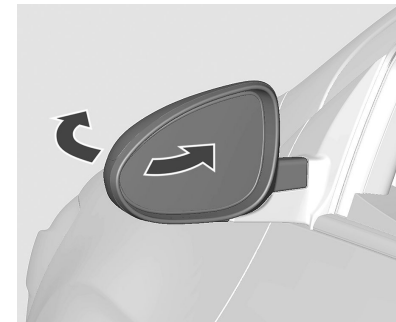
**Espelhos escamoteáveis**

Para segurança do pedestre, os espelhos externos sairão da posição de montagem normal caso alguém colida com eles com força suficiente para isso. Reposicione o espelho ao aplicar uma leve pressão na caixa do espelho.

**⚠Atenção**

Sempre mantenha os espelhos corretamente ajustados e utilize-os ao dirigir para aumentar a visibilidade de objetos e outros veículos ao redor. Não dirija enquanto o espelho retrovisor externo estiver dobrado.

## Espelhos internos

### Antiofuscamento manual

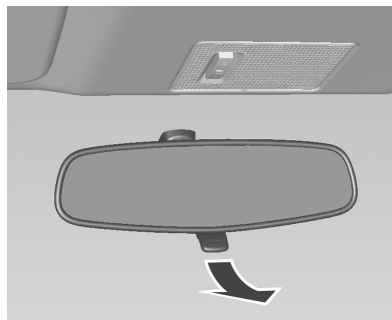

Para reduzir o ofuscamento, puxe a alavanca existente na parte inferior da moldura do espelho.

**⚠Atenção**

Sua visão através do espelho pode perder um pouco de nitidez quando ele está ajustado para visão noturna.

Tenha cuidado especial ao usar o espelho retrovisor interno quando ele estiver ajustado para visão noturna.

A falha em garantir uma visão nítida ao dirigir pode resultar em colisão, causando danos ao veículo ou outra propriedade e/ou ferimento pessoal.

**⚠Atenção**

O espelho retrovisor interno é biarticulado e, assim, ao regulá-lo, dobre o para-sol e ajuste o espelho de modo que não haja contato entre ambos.

Sempre ajuste os espelhos retrovisores antes de dirigir o veículo, mova o espelho para uma vista clara e confortável da parte de trás do veículo e que não afete a visão do motorista para frente.



## Vidros

### Vidros elétricos

#### ⚠ Atenção

Tome cuidado ao operar os vidros elétricos. Há risco de ferimentos, especialmente para crianças.

Se houver crianças sentadas no banco traseiro, ative o sistema de segurança dos vidros elétricos.

Preste atenção nos vidros ao fechá-los. Garanta que nada fique preso neles enquanto se movimentam.



Os vidros elétricos podem ser operados com a ignição nas posições ACC e/ou ON.

Opere o interruptor da janela respectiva ao empurrá-lo para abrir ou puxá-lo para fechar.

#### Funcionamento

Você pode utilizar os vidros elétricos quando a chave de ignição estiver em ACC e/ou ON acionando os controles dos vidros elétricos no painel de cada porta.

Para abrir o vidro, pressione o controle para baixo.

Para fechar o vidro, pressione o controle para cima.

Solte o controle quando o vidro atingir a posição desejada.

#### ⚠ Atenção

Partes do corpo que estiverem fora do veículo podem ser atingidas por objetos passantes. Mantenha todas as partes do corpo dentro do veículo.

Crianças podem operar e ficar presas nos vidros elétricos.

Não deixe suas chaves ou crianças desacompanhadas no carro.

Podem ocorrer ferimentos graves ou morte em função do uso incorreto de vidros elétricos.

#### Operação de movimento expresso do vidro

Os vidros com o recurso de movimento expresso para cima ou para baixo permitem que eles sejam levantados ou abaixados sem segurar o interruptor. O vidro do

## 42 Chaves, portas e vidros

motorista tem movimento expresso para baixo e para cima. Puxe o interruptor do vidro para cima ou empurre-o para baixo, solte-o e o vidro será levantado ou abaixado automaticamente. Pare o vidro empurrando ou puxando o interruptor na mesma direção uma segunda vez ou operando brevemente o interruptor para a primeira posição de detenção em qualquer das direções.

### Nota

Se o sistema se sobrecarregar, a fonte de energia poderá ser cortada automaticamente em um curto espaço de tempo.

### Programação eletrônica dos vidros

Ligue o interruptor da ignição e programe o vidro do motorista. Para tanto, feche o vidro que está sendo programado e mantenha o interruptor pressionado por pelo menos 5 segundos depois do fechamento.

### Função antiesmagamento



Caso haja a detecção de um obstáculo enquanto o vidro do motorista estiver sendo fechado automaticamente, o vidro será aberto automaticamente por segurança.

#### ⚠ Atenção

A função antiesmagamento poderá não funcionar depois de ser operada várias vezes. Não opere o interruptor do vidro sem finalidade.

### Sistema de segurança dos vidros traseiros para crianças



Pressione o interruptor  para desativar os vidros elétricos traseiros. Para ativar, pressione  novamente.

### Desembaçador do vidro traseiro



Operado ao pressionar o botão .

O aquecimento funciona com o motor em operação e é desligado automaticamente após alguns minutos ou pressionando o botão novamente.

#### Cuidado

Não utilize objetos cortantes ou limpadores de vidro abrasivos no vidro traseiro do veículo.

Não arranhe ou danifique os fios do descongelador ao limpar ou trabalhar ao redor do vidro traseiro.

### Para-sóis

Os para-sóis podem ser baixados ou girados para o lado para evitar o ofuscamento.

Se os para-sóis possuem espelhos integrados, as coberturas desses espelhos devem estar fechadas quando dirigindo.

#### ⚠ Atenção

Não coloque o para-sol de forma a obscurecer a visibilidade da estrada, do tráfego ou de outros objetos.

## Bancos e dispositivos de segurança

Apoios de cabeça .....	44
Bancos dianteiros .....	46
Cintos de segurança .....	48
Sistema de airbag .....	52
Sistemas de proteção infantil .....	55

## Apoios de cabeça

### Posição

#### ⚠ Atenção

Dirija somente com o apoio de cabeça colocado na posição apropriada.

Em caso de colisão, apoios de cabeça removidos ou incorretamente ajustados poderão resultar em graves ferimentos na cabeça e no pescoço.

Certifique-se de que os apoios de cabeça estejam reajustados antes de dirigir.

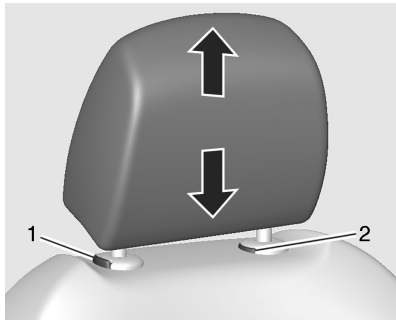

A borda superior do apoio de cabeça deve estar no nível superior da cabeça. Se isso não for possível para pessoas muito altas, ajuste na posição mais alta, e ajuste na posição mais baixa para pessoas baixas.

**Apoios de cabeça nos bancos dianteiros****Ajuste de altura**

Puxe o apoio de cabeça para cima. Para mover para baixo, pressione o prendedor (1) e empurre o apoio de cabeça para baixo.

**Remoção**

Levante totalmente o apoio de cabeça.

Pressione os botões de trava (1) e (2) ao mesmo tempo.

Puxe o encosto de cabeça para cima.

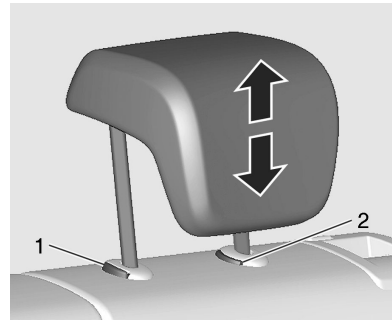
**Apoios de cabeça nos bancos traseiros****Ajuste de altura**

Puxe o apoio de cabeça para cima. Para mover para baixo, pressione o prendedor (1) e empurre o apoio de cabeça para baixo.

**Remoção**

Levante totalmente o apoio de cabeça.

Pressione os botões de trava (1) e (2) ao mesmo tempo.

Puxe o encosto de cabeça para cima.

**Nota**

Para remover os apoios de cabeça traseiros, será necessário dobrar os encostos traseiros aproximadamente até a metade.

## Bancos dianteiros

### Posição dos bancos

#### ⚠ Atenção

Conduza o veículo somente com o banco ajustado corretamente.



- Sente com o quadril o mais distante possível para trás contra o encosto. Ajuste a distância entre o banco e os pedais para que as pernas fiquem levemente dobradas ao

pressionar os pedais. Deslize o banco dianteiro do passageiro para trás o mais distante possível.

- Sente com os ombros o mais distante possível para trás contra o encosto. Selecione a inclinação do encosto de tal forma que seja possível alcançar facilmente a direção com os braços levemente curvados. Mantenha o contato entre os ombros e o encosto ao girar a direção. Não incline o encosto muito para trás. Recomendamos um ângulo máximo de cerca de 25°.
- Ajuste a direção. Consulte *Ajuste da direção* ⇨ 75.
- Ajuste a altura do banco alta o bastante para ter um campo de visão nítido em todos os lados e de todos os instrumentos do monitor. Deve haver pelo menos uma mão de distância entre sua cabeça e a estrutura do teto. Suas coxas devem tocar levemente o banco sem exercer pressão sobre ele.

- Ajuste o apoio de cabeça. Consulte *Apoios de cabeça* ⇨ 44.
- Ajuste a altura do cinto de segurança. Consulte *Ajuste da altura do cinto de segurança de três pontos* ⇨ 50.

### Ajuste do banco

#### ⚠ Perigo

Não sente mais perto do que 25 cm do volante para permitir a ativação segura do airbag.

#### ⚠ Atenção

Nunca ajuste os bancos ao conduzir, uma vez que poderão mover-se de forma incontrolável.

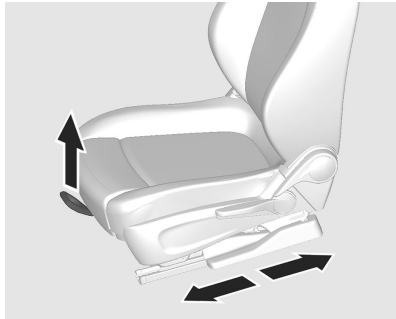
**Posição dos bancos**

Para mover o banco para a frente ou para trás, empurre a alavanca e deslize o banco para a posição desejada.

Solte a alavanca e assegure-se de que o banco esteja travado no lugar.

**Encostos dos bancos**

Puxe a alavanca, ajuste a inclinação e solte a alavanca. Deixe o banco engatar de forma audível.

Não se apoie no encosto do banco enquanto estiver regulando-o.

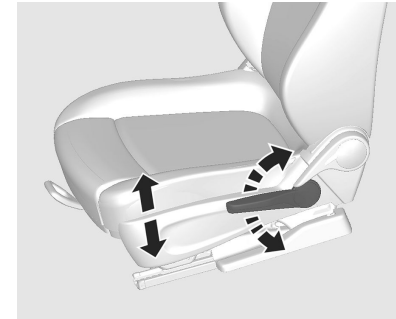
**Altura do banco do passageiro**

Bombeie a alavanca na parte externa da almofada do banco até que a almofada do banco esteja ajustada na posição desejada.

Para abaixar a almofada do banco, empurre a alavanca para baixo várias vezes.

Para levantar a almofada do banco, puxe a alavanca para cima várias vezes.

## Cintos de segurança

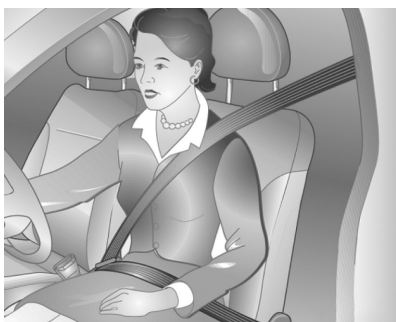

Os cintos de segurança são um dos dispositivos de segurança mais importantes para o motorista e os passageiros. Nunca negligencie o uso dos cintos de segurança. Antes de dar a partida no veículo, puxe gentilmente os cintos de segurança e afivele-os. Quando travado, o cinto não deve estar torcido. Além de não estar torcido, a seção superior do cinto deve estar contra o corpo. O encosto do banco não deve estar excessivamente inclinado para trás. O veículo está equipado com dois

cintos de segurança de três pontos nos bancos dianteiros. O veículo está equipado com dois cintos de segurança de três pontos nas posições laterais do banco traseiro. O banco traseiro central está equipado com um cinto de segurança sub-abdominal.

Os cintos de segurança não devem estar apoiados em objetos nos bolsos das roupas, como canetas, óculos etc., pois isso poderá causar ferimentos no usuário.

A parte do colo do cinto de segurança deverá estar na posição mais baixa, alinhado com o quadril e tocando as coxas. O cinto de segurança deve passar sobre o ombro e pelo peito. Essas partes do corpo são adequadas para suportar o esforço dos cintos de segurança.

### ⚠ Atenção

- Todos os ocupantes do veículo devem usar cintos de segurança. Os ferimentos

causados por uma colisão podem se tornar ainda mais severos caso não esteja usando cinto de segurança. Você pode ficar preso contra objetos dentro do compartimento dos passageiros como também pode ser jogado para fora do carro.

- Um cinto de segurança sujeito a esforços severos, por exemplo, em uma colisão, deverá ser substituído por um novo.
- Antes de fechar a porta, certifique-se de que o cinto de segurança está fora do curso da porta. O cinto de segurança ou o veículo poderão ser danificados caso o cinto fique preso na porta.



### Tensionadores do cinto

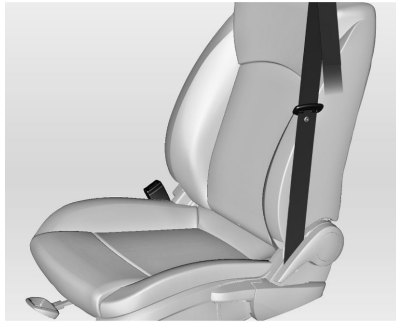

Em caso de colisão frontal ou traseira de certa gravidade, os cintos de segurança dianteiros são apertados.

#### **⚠ Atenção**

O manuseio incorreto (p. ex. remoção ou montagem dos cintos ou fechos) pode acionar os tensionadores, o que pode causar lesões.

O acionamento dos cintos de segurança é indicado pelo indicador de controle  aceso.

Consulte *Airbags e tensores dos cintos de segurança* ⇨ 84.

Tensionadores do cinto acionados devem ser substituídos por uma oficina. Tensionadores do cinto só podem ser acionados uma vez.

#### **Nota**

Não afixe ou instale acessórios ou outros objetos que possam interferir com o funcionamento dos pretensionadores do cinto de segurança.

### Como usar os cintos de segurança corretamente

1. Feche e trave a porta.
2. Ajuste o banco para que você fique sentado em posição reta.
3. Puxe gentilmente a trava para cima e assegure-se de que o cinto de segurança não esteja torcido.

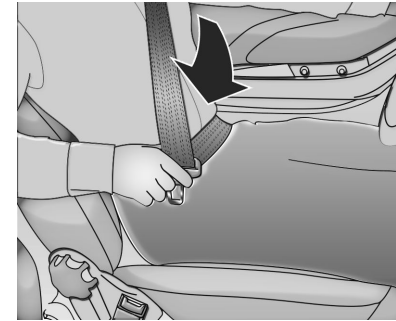

4. Encaixe a trava na fivela até ouvir um clique.

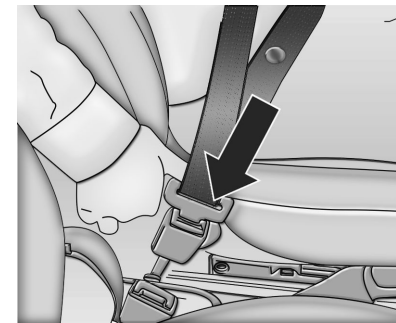

5. Puxe a parte diagonal para ajustar o cinto.

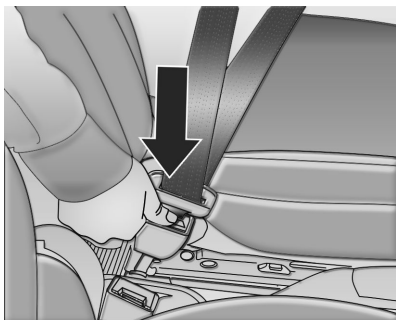

6. Para desafivelar o cinto, pressione o botão da fivela. O cinto se retrai automaticamente.

### Cinto de segurança de três pontos

#### Ajuste da altura do cinto de segurança de três pontos

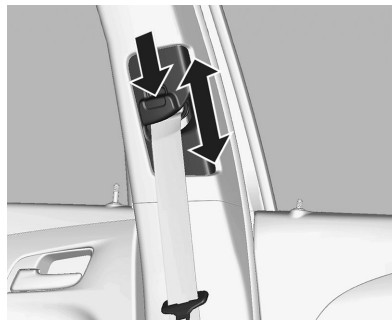

Para realizar o ajuste, pressione o botão (seta esquerda) e ajuste a altura de acordo com seu tamanho (seta direita). Isso é muito importante se o usuário anterior era mais baixo do que você.

#### ⚠ Atenção

Nunca execute o ajuste da altura do cinto de segurança enquanto dirige.

#### Uso do cinto de segurança durante a gestação



#### Cuidado

Os cintos de segurança servem para todas as pessoas, incluindo mulheres grávidas. Como todos os ocupantes, podem se ferir

seriamente caso não usem cintos de segurança. Uma mulher grávida deve usar um cinto transversal (cintura-ombro). A parte do abdômen deve ser colocada o mais baixa possível durante toda a gravidez.

A melhor forma de proteger o feto é proteger a mãe. Em um acidente, é mais provável que o feto não seja machucado quando o cinto de segurança for usado corretamente. Para mulheres grávidas, como com qualquer pessoa, o principal aspecto para tornar os cintos de segurança eficientes é usá-los de forma adequada.

#### **⚠ Atenção**

O cinto subabdominal deve ser posicionado o mais baixo possível através da pélvis para impedir a pressão sobre o abdômen.

### Cinto subabdominal

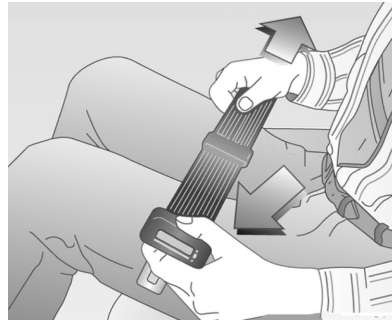

Um passageiro sentado no banco central deverá usar um cinto de segurança de colo corretamente afivelado.

- Para ajustar a altura, segure a fivela e ajuste o cinto puxando a cinta.
- Para afivelar o cinto de segurança, encaixe a fivela na trava.
- Para desafivelar, pressione o botão vermelho na trava.

### Cuidado

- A parte subabdominal do cinto deverá estar em posição baixa rente aos quadris, tocando as coxas. O cinto diagonal deverá passar sobre o ombro e transversalmente ao tórax. Estas partes do corpo são as adequadas para receber os esforços dos cintos de segurança.
- Os cintos não devem ficar apoiados contra objetos nos bolsos das roupas, tais como canetas, óculos, etc., dado que estes podem causar ferimentos ao usuário.
- Cintos cortados ou desfiados podem não proteger você em uma colisão. Sob o impacto, os cintos poderão rasgar-se totalmente. Se o cinto estiver cortado ou desfiado, substitua-o imediatamente.

### Cuidados com o cinto de segurança

Sempre mantenha os cintos limpos e secos. Para limpar os cintos, use sabão e água morna. Assegure-se de que os cintos não estejam danificados ou presos em objetos cortantes. Não modifique os sistemas dos cintos de segurança. Assegure-se de que o botão de liberação na fivela esteja para cima ou para fora, para que seja possível desafivelá-lo rapidamente, se necessário.

#### ⚠Atenção

- Todos os componentes do cinto devem ser inspecionados regularmente; substitua os componentes danificados.
- Um cinto sujeito a forças como as que ocorrem em um acidente deve ser substituído por outro novo.

### Sistema de airbag

O sistema de airbag consiste em uma série de sistemas individuais. Quando acionados, os airbags inflam em milissegundos. Eles também esvaziam tão rápido que geralmente não se nota durante a colisão.

#### ⚠Atenção

Se manuseado incorretamente, os sistemas de airbag poderão ser acionados de maneira explosiva.

O motorista deve sentar-se para trás o máximo possível, sem comprometer o controle do veículo. Se estiver sentado muito próximo ao airbag, ele poderá causar a morte ou ferimentos graves quando inflado.

Para uma proteção de segurança máxima em todos os tipos de colisões, todos os ocupantes, incluindo o motorista, sempre deverão usar cintos de segurança para minimizar o risco de

ferimentos graves ou morte em caso de acidente. Não sente ou se encoste desnecessariamente próximo ao airbag enquanto o veículo estiver em movimento.

O airbag poderá causar arranhões na face ou no corpo, ferimentos devido a óculos quebrados ou queimaduras ao explodir se for acionado.

#### Nota

Os sistemas de airbag e o sistema eletrônico de controle do pretensionador do cinto de segurança estão localizados na área central do console. Não coloque quaisquer objetos magnéticos nessa área.

Não cole nada nas tampas do airbag e não as cubra com outros materiais.

Cada airbag é acionado apenas uma vez. Substitua os airbags acionados em uma oficina. Além disso, talvez seja necessário substituir o volante, painel de

instrumentos, partes do revestimento, vedações da porta, maçanetas e bancos.

Remova o volante, painel de instrumentos, todas as partes do revestimento, vedações da porta, maçanetas e bancos em uma oficina.

Quando o airbag é acionado, pode haver um ruído alto e fumaça. Essas condições são normais e não são perigosas, mas há casos em que podem irritar a pele do passageiro. Se a irritação for contínua, procure um médico.

#### **⚠ Atenção**

Nunca deixe que crianças ou bebês, gestantes, idosos e deficientes sentem nos bancos dianteiros do passageiro equipados com airbags. Além disso, não dirija com um assento de bebê instalado nesse banco. Em caso de acidente, o impacto do airbag inflado poderá causar ferimentos na face ou a morte.

#### **Cuidado**

Se o veículo colidir com lombadas ou objetos em estradas sem asfalto ou calçadas, o airbag poderá ser ativado. Dirija lentamente sobre superfícies que não foram projetadas para o tráfego de veículos para evitar a ativação acidental do airbag.

Indicador de controle  para sistemas de airbag, consulte *Airbag e tensores dos cintos de segurança* ⇨ 84.

#### **Instalação do sistema de proteção infantil no banco do passageiro de um veículo com airbag (se equipado):**

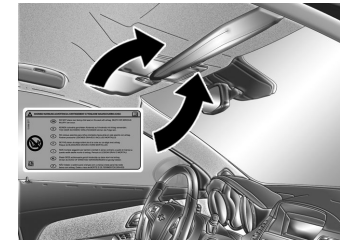

Veículos equipados com Airbag podem ser identificados pela etiqueta autoadesiva no para-sol do lado direito.

#### **⚠ Atenção**

Em veículos equipados com Airbag no banco do passageiro, o sistema de cinto de segurança para crianças não deverá ser instalado no banco do passageiro.

**⚠Atenção**

- Este veículo foi projetado para oferecer segurança total a todos os ocupantes.
- É por isto que a linha montagem usa parafusos com trava química os quais, após qualquer remoção devem ser substituídos com os parafusos originais com o mesmo número de peça.
- Assim, recomendamos com ênfase que quaisquer serviços de manutenção envolvendo os sistemas de segurança do veículo (freios, assentos, suspensão, cintos de segurança, etc.) ou mesmo serviços de manutenção que afetem os sistemas mencionados sejam realizados pela Concessionária ou oficina autorizada Chevrolet. Para

obter explicações adicionais, consulte a Concessionária ou oficina autorizada Chevrolet.

- Os veículos equipados com o sistema de "Airbag" têm componentes específicos, como bolsas infláveis, cintos de segurança, travessas de para-choque, itens eletrônicos que devem ser substituídos somente por peças originais e idênticas àquelas montadas na fábrica.

**⚠Atenção**

Nunca instale uma barra de impacto frontal (quebra-mato) em um veículo equipado com Airbag. Esse acessório poderá afetar a operação do sistema de "Airbag".

**Sistema de airbags dianteiros**

O sistema de airbags dianteiros consiste em um airbag na direção e um no painel de instrumentos na frente do passageiro. Eles podem ser identificados pela palavra **AIRBAG**.

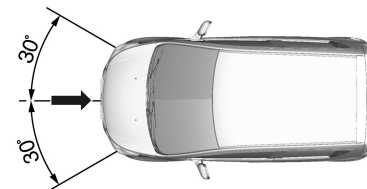

O sistema de airbag frontal é acionado em caso de acidente de certa gravidade. A ignição deve estar ligada.

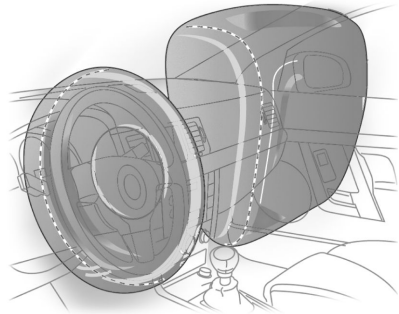

O movimento para a frente do ocupante do banco dianteiro é retardado, reduzindo assim, consideravelmente, o risco de ferimento na parte superior do corpo e na cabeça.

#### **⚠ Atenção**

A proteção só é a ideal se o banco estiver na posição correta ↪ 46.

Mantenha a área onde o airbag infla livre de obstruções.

Ajuste o cinto de segurança corretamente e prenda-o adequadamente. Só assim o airbag poderá fornecer protecção.

## Sistemas de proteção infantil

### Sistema de proteção infantil

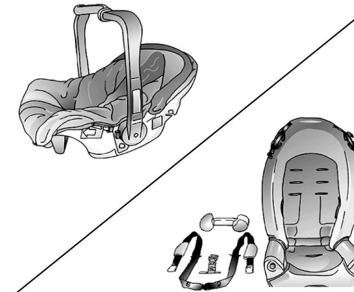

Sempre que transportar crianças, use o sistema de proteção infantil adequado, que fornece a proteção apropriada para a criança no caso de impacto. Muitas empresas fabricam sistemas de segurança para bebês e crianças. Certifique-se de que o sistema de proteção infantil a ser utilizado em seu veículo possui etiqueta de aprovação do

## 56 Bancos e dispositivos de segurança

cumprimento das normas de segurança, em relação às normas brasileiras.

### Nota

- Ao transportar crianças de até dez (10) anos, siga os procedimentos para o transporte de crianças estabelecidos pela legislação brasileira.
- Certifique-se de que o sistema de proteção infantil esteja instalado adequadamente.
- Siga com atenção as instruções de instalação e uso fornecidas pelo fabricante do sistema de proteção infantil.
- Não instale nenhum objeto no sistema de proteção infantil e não o cubra com outros materiais.
- Substitua o sistema de proteção infantil sempre que ele tenha sido submetido a um acidente.

### ⚠Atenção

- Após tirar a criança do veículo, fixe o assento de segurança usando o cinto do veículo para evitar que seja jogado para frente em caso de frenagem brusca.
- Se não for necessário manter o assento de segurança no compartimento de passageiros, remova-o e coloque-o no compartimento de carga, prendendo-o com uma rede de retenção.
- Substitua o sistema de proteção infantil caso o veículo se envolva em uma colisão.
- Antes de instalar o sistema de proteção infantil, leia com cuidado as instruções do fabricante.
- Se as instruções sobre o sistema de proteção infantil e as instruções do fabricante não forem observadas, o risco e/ou

a gravidade dos ferimentos poderá aumentar em caso de acidente.

- Se o assento de segurança infantil não estiver apropriadamente fixado, o risco de ferimentos sérios à criança aumentará consideravelmente.

### Cuidado

Após a instalação do sistema de proteção infantil, tente movimentá-lo em todas as direções para certificar-se de que esteja instalado seguramente.



### Uso correto dos cintos de segurança em crianças pequenas



#### Cuidado

Bebês e crianças devem viajar sempre nos assentos traseiros e usar sistemas de proteção infantil. Os ossos dos quadris de uma criança muito nova são tão pequenos que um cinto de segurança normal não permanecerá baixo nos quadris como necessário. Inversamente,

o cinto de segurança pode permanecer no abdômen da criança. Em caso de acidente, o cinto muito provavelmente forçará o abdômen diretamente, causando ferimentos sérios. Assim, certifique-se de que qualquer criança pequena seja protegida usando um sistema de proteção infantil.



#### Cuidado

Nunca segure um bebê nos braços com o veículo em movimento. Um bebê não pesa muito - até que ocorra uma colisão. Durante uma colisão um bebê se tornará tão pesado que você não conseguirá segurá-lo. Por exemplo, em uma colisão a somente 40 km/h, um bebê de 5,5 kg fica repentinamente com uma força representada pelo peso de uma pessoa de 110 kg. Será quase impossível segurar o bebê.

### Uso correto dos cintos de segurança em crianças maiores



Crianças maiores, para as quais o sistema proteção infantil tornou-se pequeno, deverão usar os cintos de segurança do veículo.

#### Cuidado

- As estatísticas de acidentes mostram que as crianças estão mais seguras se permanecerem no banco traseiro e se usarem o cinto de segurança corretamente.

- Crianças sem cinto de segurança afivelado podem ser jogadas para fora do veículo em uma colisão.
- Se uma criança for muito pequena e o cinto diagonal passar muito próximo de sua face ou pescoço, posicione-a nas laterais do banco traseiro onde existem guias de conforto. Essas guias de conforto possibilitam que os cintos de segurança sejam usados por crianças pequenas.
- Onde quer que a criança sente, o cinto subabdominal deverá ser afivelado baixo e confortavelmente nos quadris, apenas encostando-se a suas coxas. Em uma colisão, a força do cinto será aplicada nos ossos dos quadris da criança.



#### Cuidado

Nunca faça isto. Esta imagem mostra uma criança sentada em um assento com um cinto transversal (cintura-ombro), mas a parte do ombro está atrás da criança. Se a criança usar o cinto dessa maneira, em uma colisão poderá deslizar sob o cinto.

## Sistemas de proteção infantil ISOFIX



Agora equipamos seu veículo com ancoragens baixas ISOFIX nos dois bancos traseiros externos e com ancoragens superiores no banco traseiro (Sedan- parte traseira dos apoios de cabeça / 5 portas - parte traseira dos painéis dos encostos dos bancos traseiros), permitindo que os sistemas de proteção infantil sejam presos aos bancos traseiros.

Para instalar um sistema de proteção infantil equipado com presilhas ISOFIX baixas e de

amarração superior, siga as instruções fornecidas com o equipamento de proteção infantil.

Leia atentamente e siga as instruções nas páginas seguintes e as instruções fornecidas com o seu sistema de proteção infantil.

A segurança de seu filho depende disso!

Se houver perguntas ou dúvidas sobre se o sistema de proteção infantil está instalado corretamente, contate o fornecedor do equipamento. Se estiver com problemas para instalar o sistema de proteção infantil no veículo, recomendamos consultar uma oficina autorizada.

Instalação de sistemas de proteção infantil ISOFIX:

1. Selecione uma das posições externas do banco traseiro para a instalação da cadeira infantil.



2. Localize as duas posições de ancoragem inferiores. A localização de cada âncora inferior é identificada por uma marca circular na borda inferior do encosto do banco traseiro.
3. Verifique se não existem objetos estranhos em volta das âncoras inferiores, incluindo presilhas ou cintos de segurança. Objetos estranhos podem interferir com o travamento da cadeira infantil às âncoras.

## 60 Bancos e dispositivos de segurança

4. Coloque a cadeira infantil no banco sobre as duas âncoras inferiores e prenda-a às âncoras seguindo as instruções fornecidas com a cadeira.
5. Ajuste e aperte a cadeira infantil de acordo com as instruções fornecidas com a cadeira.

### Cuidado

O dispositivo de retenção para crianças sem uso pode ser movido para frente.

Remova o dispositivo de retenção para crianças se não estiver em uso, ou prenda-o com o cinto de segurança.

### Nota

Como o cinto de segurança e o dispositivo de retenção para crianças podem ficar muito quentes se deixados em um veículo fechado, certifique-se de conferir a capa e as fivelas do banco antes de colocar ali uma criança.

### ⚠Atenção

Use todos os pontos de ancoragem de correia inferior e superior ISOFIX apenas para os respectivos fins projetados.

Pontos de ancoragem de correia inferior e superior ISOFIX são projetados apenas para prender o Dispositivo de retenção para crianças que vem equipado com pontos de ancoragem de correia inferior e superior.

Não use ancoragens de correia inferior e superior ISOFIX para prender cintos de segurança de adultos, alças ou outros itens de equipamentos em seu veículo.

Usar os pontos de ancoragem de correia inferior e superior ISOFIX para prender cintos de segurança de adultos, alças ou outros itens de equipamentos em seu veículo não fornecerá proteção adequada caso haja uma colisão, e pode resultar em ferimentos ou mesmo morte.

### ⚠Atenção

O dispositivo de retenção para crianças colocado no banco dianteiro pode causar ferimento grave ou morte.

Nunca instale um dispositivo de retenção para crianças voltado para trás no banco dianteiro de um veículo equipado com um airbag de passageiro dianteiro.

Uma criança no dispositivo de retenção para crianças voltado para trás instalado no banco dianteiro pode ficar seriamente ferida se o airbag do passageiro dianteiro for acionado.

Prenda o dispositivo de retenção para crianças voltado para trás no banco traseiro.

O dispositivo de retenção para crianças voltado para frente deve ser preso no banco traseiro, sempre que possível.

Se estiver instalado no banco do passageiro dianteiro, ajuste o banco o máximo possível para trás.

**Cuidado**

Bancos infantis voltados para trás em tamanho completo talvez não sejam adequados para instalação. Contate o revendedor para obter informações relacionadas ao Dispositivo de retenção para crianças.

Instalação de Dispositivo de retenção para crianças com conexões de ancoragem de correia inferior e superior ISOFIX.

**Sistema de proteção infantil de correia superior  
Sedan**

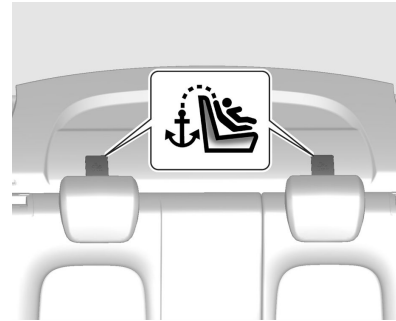

Hatchback

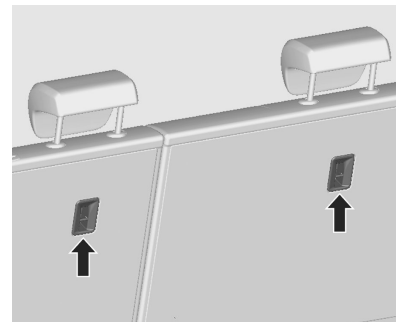

Para acessar os pontos de ancoragem de amarração superior, faça o seguinte:

1. Remova os objetos estranhos em torno da âncora superior de fixação. Sedan: Abra a tampa e puxe a âncora para cima. 5 portas: Remova a tampa do compartimento de carga.
2. Conecte o fecho da correia de amarração da cadeira à âncora de amarração superior, certificando-se de eliminar quaisquer torções da correia de amarração.

Se a posição que estiver utilizando possuir uma encosto de cabeça ajustável e estiver utilizando amarração dupla, amarre a correia ao redor do encosto.

Se a posição que estiver utilizando possuir uma encosto de cabeça ajustável e estiver utilizando amarração simples, eleve o encosto de cabeça e amarre a correia abaixo do

## 62 Bancos e dispositivos de segurança

encosto e entre os postos do encosto.

3. Aperte a correia da cadeira infantil de acordo com as instruções fornecidas com a cadeira.
4. Puxe e empurre a cadeira infantil após a instalação para garantir que ela esteja segura no lugar.

### Sedan

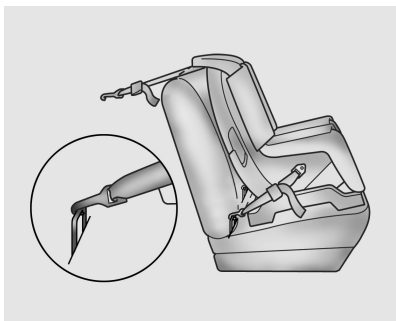

### Hatchback

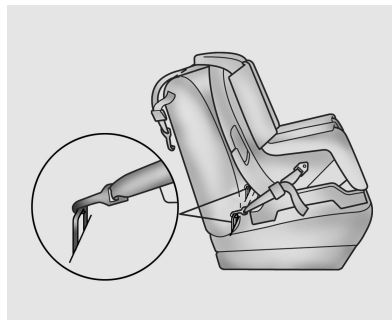

### ⚠ Atenção

Certifique-se de que o grampo na faixa da correia do dispositivo de retenção para crianças esteja preso corretamente na ancoragem da correia superior. A fixação incorreta pode tornar ineficazes a faixa da correia e a ancoragem da correia superior.

## Compartimentos de carga

Porta-objetos .....	63
Compartimento de carga .....	66
Informações sobre disposição de cargas no veículo .....	70

### Porta-objetos

#### Porta-objetos do painel de instrumentos

#### Porta-objetos na parte superior do painel de instrumentos

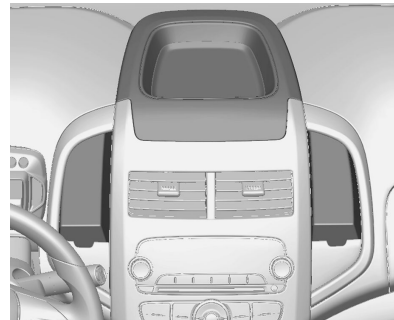

Eles são usados para pequenos artigos.

### Porta-objetos no console central



Está localizado no console central, em frente à alavanca de câmbio. É usado para pequenos artigos.

### Compartimentos de carga superior do lado direito

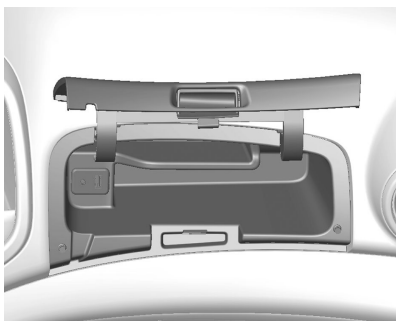

O porta-objetos na parte superior do porta-luvas possui portas USB, AUX, etc.

Consulte *Dispositivos auxiliares*  
↪ 129.

### Porta-cartão



Está localizado entre os botões do sistema de Conforto e conveniência e o botão do sinalizador de advertência (pisca-alerta). É usado para conter cartões.

### Porta-luvas

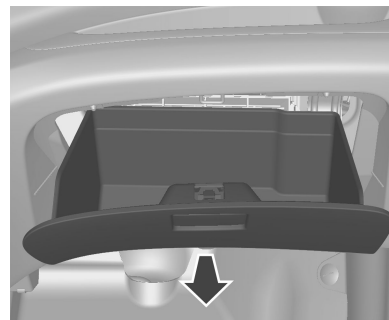

Para abrir, puxe a alavanca.

#### **⚠ Atenção**

Para reduzir o risco de ferimentos em um acidente ou em uma parada brusca, sempre mantenha a porta do porta-luvas fechado enquanto dirige.



### Porta-copos



Os suportes para copos estão localizados no console central e na parte traseira do console central.

#### ⚠ Atenção

Não coloque copos sem tampa cheios de líquido quente no porta-copos enquanto o veículo estiver em movimento. Se o líquido quente espirrar, você se

queimará. Uma queimadura no motorista poderá levar à perda de controle do veículo.

Para reduzir o risco de ferimento pessoal em caso de uma parada brusca ou uma colisão, não coloque garrafas, copos, latas etc. sem tampa ou soltos no porta-copos enquanto o veículo estiver em movimento.

### Caixa para óculos

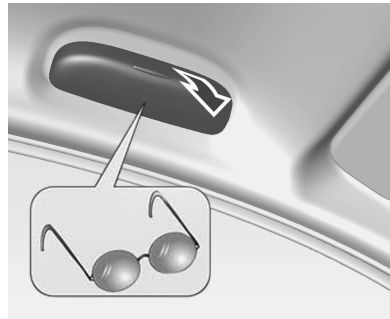

Dobre para baixo e abra.  
Não o utilize para armazenar objetos pesados.

### Porta-objetos debaixo do banco

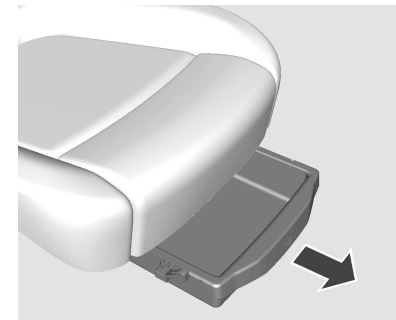

Para usar a bandeja inferior do banco do passageiro dianteiro, puxe a extremidade da bandeja e empurre-a na direção do painel de instrumentos. Empurre a bandeja na direção do banco para retorná-la para sua posição original.

#### Nota

Este equipamento pode não estar disponível em seu país ou modelo de veículo.

## Compartimento de carga

### Modelo hatchback

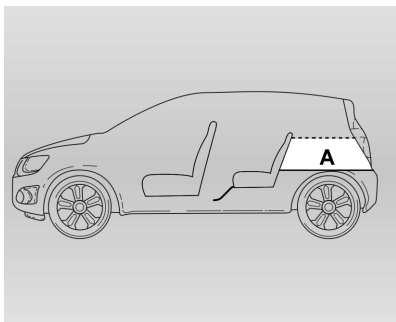

#### Capacidade de carga (em litros)

A. Porta-malas (tampa do compartimento de carga) 265

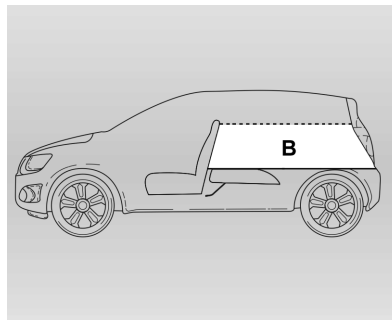

#### Capacidade de carga (em litros)

B. Porta-malas (encostos dos bancos traseiros dobrados) 665

### Modelo Sedan

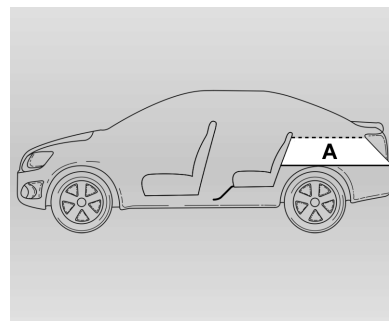

#### Capacidade de carga (em litros)

A. Porta-malas (Compartimento de bagagem fechado) 477

#### **Encostos dobráveis do banco traseiro**

O encosto traseiro está dividido em duas partes. As partes podem ser dobradas.

Empurre os apoios de cabeça para baixo ao pressionar a trava.

**⚠Atenção**

Rebater o banco traseiro com os cintos de segurança ainda presos às fivelas pode danificar o banco ou os cintos. Sempre solte os cintos de segurança e recolque-os em suas posições normais antes de rebater o banco traseiro.

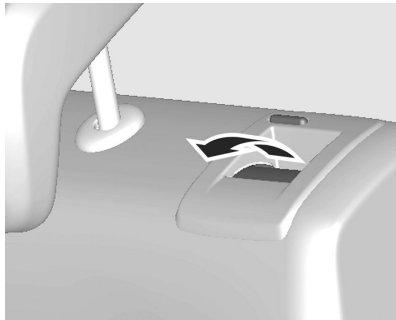

Puxe a alavanca de liberação em um ou nos dois lados e dobre os encostos para baixo no assento do banco.

Antes de dobrar para cima os encostos do banco, coloque os cintos de segurança dos bancos externos nas guias do cinto.



Dobre os encostos para cima, na posição vertical, e tire os cintos de segurança das guias de retenção.

Trave os encostos do banco na posição ao empurrar a parte superior do encosto até que se encaixem de modo audível.

Empurre os encostos do banco para a frente novamente para garantir que estejam corretamente encaixados.

Os encostos somente estarão encaixados quando as marcas vermelhas nas laterais, próximas à alavanca de liberação, estiverem invisíveis.

Se os cintos de segurança não forem automaticamente enrolados, insira todos os cintos de segurança no interior de suas aberturas.

Nunca dobre o encosto do banco quando o cinto de segurança traseiro central estiver afivelado ou tiver sido retirado.

**⚠Atenção**

Nunca permita que os passageiros sentem na parte superior do encosto dobrado enquanto o carro estiver em movimento, pois essa não é uma posição de assento adequada e os cintos de segurança não estarão disponíveis para uso. Isso pode resultar em graves ferimentos ou morte em caso de acidente ou de uma parada brusca. Objetos carregados sobre

o encosto dobrado não deverão ficar mais altos do que a parte superior dos bancos dianteiros. Isso pode permitir que a carga deslize para frente e cause ferimentos ou danos durante paradas bruscas.

#### Abertura da tampa do porta-malas em uma emergência (modelo Sedan)

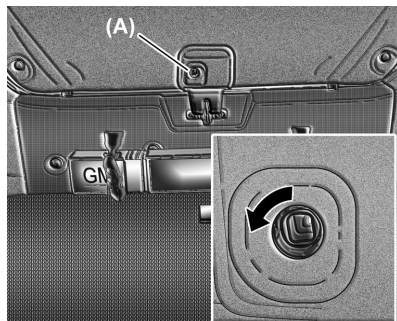

Execute as seguintes operações:

1. Destrave o encosto do banco traseiro e dobre-o totalmente, consulte *Encostos dobráveis do banco traseiro* ⇨ 66.
2. Pela parte de dentro do compartimento de carga, com a ajuda de uma ferramenta apropriada, gire o dispositivo (A), próximo à trava, no sentido anti-horário.

#### Abertura da tampa do compartimento de carga em uma emergência (modelo 5 portas)

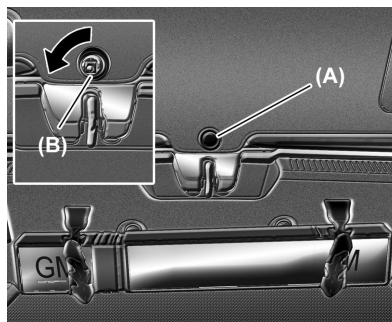

Execute as seguintes operações:

1. Destrave o encosto do banco traseiro e dobre-o totalmente, consulte *Encostos dobráveis do banco traseiro* ⇨ 66.
2. Pela parte de dentro do compartimento de carga, remova a tampa do dispositivo (A), próximo à trava, e, com a ajuda de uma ferramenta apropriada, gire o dispositivo (B) no sentido anti-horário.

#### Rede de retenção (se equipada)

É possível carregar pequenas cargas com a rede de retenção opcional. Para instalar a rede, pendure cada laço no canto superior da rede às âncoras no painel traseiro.

#### Cuidado

A rede de retenção é projetada para cargas pequenas. Não carregue objetos pesados em sua rede de retenção.

## Tampa do compartimento de carga

### Modelo hatchback

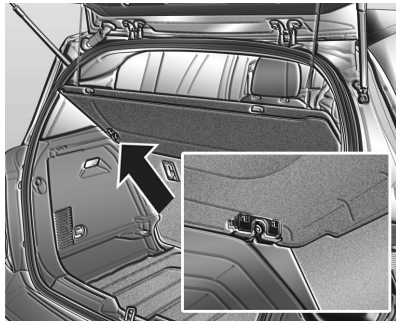

### Remoção:

1. Solte as faixas de sustentação da tampa do compartimento de bagagens.
2. Pressione as áreas próximas às travas para cima até que sejam destravadas.
3. Remova a tampa do compartimento de bagagens de seu alojamento.

### Instalando:

1. Instale a tampa do compartimento de bagagens em seu alojamento.
2. Posicione as travas em seus pinos correspondentes.
3. Pressione as áreas próximo às travas para baixo até que encaixem adequadamente.
4. Instale as faixas de sustentação.

## Triângulo de segurança

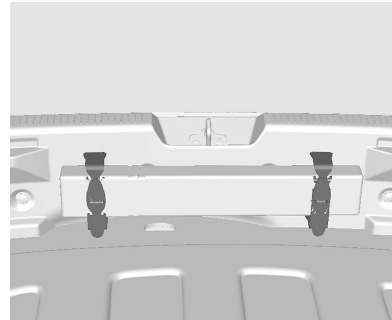

O triângulo de segurança é armazenado no acabamento da soleira traseira com faixas de borracha em ambos os lados.

Remova o triângulo de segurança ao levantar o tapete do piso de carga para usar qualquer ferramenta. E prenda as faixas antes de fechar o tapete do piso de carga.

## Extintor de incêndio

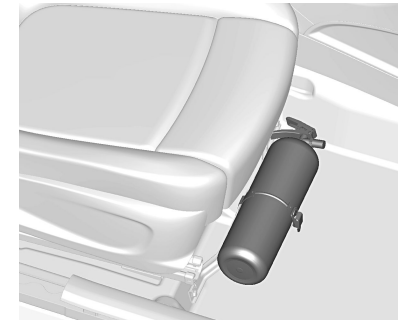

O extintor de incêndio está localizado na região dos pés, bem em frente ao banco do passageiro.

## 70 Compartimentos de carga

1. Pare e desligue o motor imediatamente.
2. Retire o extintor localizado no chão.
3. Acione o extintor de acordo com as instruções impressas no tanque do extintor de incêndio.

### ⚠ Atenção

A manutenção do extintor de incêndio é de responsabilidade do proprietário, e deve ser executada rigorosamente nos intervalos especificados pelo fabricante, de acordo com as instruções impressas na etiqueta do equipamento. O proprietário deve verificar periodicamente o estado do extintor: se a sua pressão interna ainda está na zona verde do manômetro, se o lacre de chumbo não está rompido ou se a validade do extintor não está vencida.

Em caso de alguma irregularidade ou depois de usá-lo, o extintor deverá ser substituído por um novo, fabricado de acordo com a legislação em vigor.

#### Nota

Note que, desde 01.01.05, com a introdução do pó ABC, que pode ser usado em materiais sólidos, líquidos inflamáveis e em equipamentos elétricos sob tensão, a validade passou a ser de 5 anos a partir da data de fabricação do equipamento.

#### Nota

Disponível conforme a regulamentação vigente no país.

## Informações sobre disposição de cargas no veículo

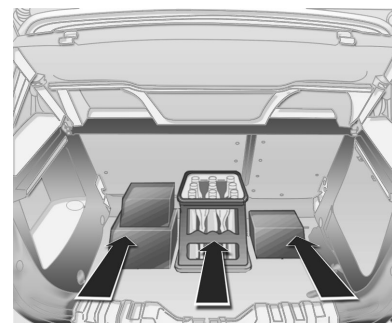

Ao carregar um veículo deverão ser lembradas algumas informações importantes.

- Os objetos mais pesados devem ser colocados no assoalho e na frente do eixo traseiro. Coloque os objetos pesados o mais a frente possível.

- Certifique-se de que a carga esteja bem fixada para evitar que os objetos se movam enquanto o veículo estiver em movimento.
- Coloque os objetos no compartimento de carga do veículo. Tente distribuir o peso de maneira uniforme.
- Sempre tente fixar o objeto ao transportá-lo no veículo.

#### Cuidado

- Ao arrumar a bagagem no veículo, certifique-se de posicionar os objetos mais pesados mais perto da parte dianteira, sobre o encosto dos assentos traseiros (se rebatidos para baixo), ou atrás do encosto dos assentos traseiros (se não estiverem rebatidos para baixo). Se for necessário empilhar objetos, coloque os volumes mais leves sobre os mais pesados. Os objetos soltos no compartimento de carga podem

ser jogados para a parte dianteira ao aplicar os freios repentinamente.

- Não carregue o veículo acima dos valores especificados de peso bruto do veículo ou do peso total permitido no eixo dianteiro e no eixo traseiro, porque isto poderá causar danos aos componentes do veículo, bem como alterar sua condução. Isto poderá resultar em perda de controle. Além disso, o excesso de carga pode reduzir a vida útil de seu veículo.
- A garantia não cobre componentes ou peças danificados por excesso de carga.

**Comandos e  
controles**













---













### Visão geral do painel de instrumentos



## 74 Comandos e controles

	Luzes indicadoras dos sinalizadores de direção ..... 83
	Aviso de cinto de segurança ..... 83
	Airbag e tensores do cinto de segurança ..... 84
	Luz do sistema de carga da bateria ..... 84
	Luz indicadora de falhas ..... 84
	Luz indicadora de anomalia .. 85
	Indicador do Manual do Proprietário, consulte <i>Indicadores de controle</i> ..... 82
	Sistema de freio e embreagem ..... 85
	Luz de advertência do sistema de freio antiblocante (ABS) ..... 85
	Aumento de marcha ..... 86
	Auxiliar de estacionamento ultrassônico ..... 86
	Luz de advertência de temperatura do líquido de arrefecimento do motor ..... 86

	Luz indicadora de pressão de óleo do motor ..... 87
	Luz de advertência de nível de combustível baixo ... 87
	Imobilizador ..... 87
	Farol alto ..... 88
	Lanterna de neblina ..... 88
	Luz de neblina traseira ..... 88
	Luzes de lanterna ..... 87
	Controle de velocidade de cruzeiro ..... 88
	Luz de advertência de porta entreaberta ..... 88
	Lembrete do cinto de segurança do passageiro (se disponível) ..... 83

### Medidores e indicadores

1. Tacômetro ⇨ 81
2. Medidor de combustível ⇨ 82
3. Velocímetro ⇨ 80
4. Centro de Informações do Motorista (DIC) ⇨ 88
5. Computador de bordo ⇨ 91
6. Visor da transmissão ⇨ 82
7. Hodômetro ⇨ 81
8. Mensagens do veículo ⇨ 90

## Controles

### Ajuste de posição do volante

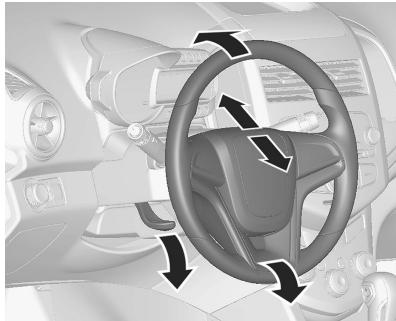

Para ajustar a direção:

1. Puxe a alavanca para baixo.
2. Mova a direção para cima, para baixo, para a frente e para trás.
3. Empurre a alavanca para cima para travar a direção no lugar.

### ⚠ Atenção

Não ajuste o volante a menos que o veículo esteja parado e a trava do volante esteja liberada.

### Comandos do volante



O sistema Conforto e conveniência e o controle de velocidade de cruzeiro podem ser usados pelos controles do volante.

Consulte *Controle de áudio na direção* ⇨ 105, *Controle de velocidade de cruzeiro* ⇨ 187.

### Nota

Este equipamento pode não estar disponível em seu país ou modelo de veículo.

### Buzina



Pressione  na direção para soar a buzina.

## Limpador/lavador do para-brisa

### Limpador do para-brisa

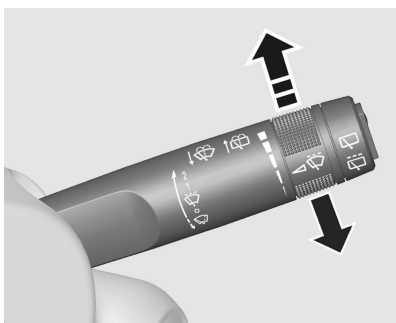

Para operar os limpadores do para-brisa, quando a ignição estiver em **ACC** ou **ON** e a alavanca do limpador/lavador do para-brisa for movida para cima.

- 2 = Limpador contínuo, velocidade rápida.
- 1 = Limpador contínuo, velocidade lenta.
- = Funcionamento intermitente.

- = Sistema desligado.
- = Para limpar uma vez, mova a alavanca para baixo e solte-a. Para limpar várias vezes, segure a alavanca para baixo.

#### Nota

Evite usar os limpadores de para-brisa secos ou sem que os lavadores sejam atuados.

### Intervalo ajustável do limpador

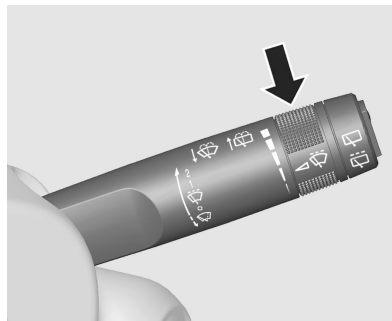

Gire o botão para ajustar o intervalo de tempo desejado para o limpador:

- Intervalo curto = gire o botão de ajuste para cima
- Intervalo longo = gire o botão de ajuste para baixo

### Lavador do para-brisa

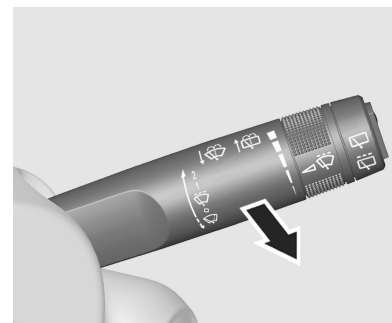

Puxe a alavanca. O fluido do lavador é borrifado no para-brisa e os limpadores se movem algumas vezes.

**Cuidado**

- Não opere o lavador do para-brisas continuamente por mais que alguns segundos ou se o tanque de fluido do lavador estiver vazio. Isso poderá fazer com que o motor do lavador superaqueça, resultando em reparos caros.
- **ESTA SITUAÇÃO NÃO É COBERTA PELA GARANTIA.**

**Limpador/lavador do vidro traseiro****Limpador/lavador do vidro traseiro (modelo 5 portas)****Limpador do para-brisas**

Para operar o limpador do vidro traseiro, pressione o interruptor na extremidade da alavanca.

Pressione a parte superior do interruptor para operar o limpador continuamente.

Pressione a parte inferior do interruptor para operar o limpador em intervalos.

Para desligar o limpador, coloque o interruptor na posição neutra.

**Cuidado**

- Uma visão pouco nítida para o motorista pode levar a um acidente, resultando em ferimentos pessoais e danos ao veículo ou outra propriedade.
- Não opere o limpador do vidro da tampa do compartimento de cargas quando o vidro estiver seco ou obstruído. Utilizar o limpador em um vidro obstruído poderá danificar as palhetas e o motor do limpador e o vidro.
- **ESTAS SITUAÇÕES NÃO SÃO COBERTAS PELA GARANTIA.**

### Lavador do para-brisa

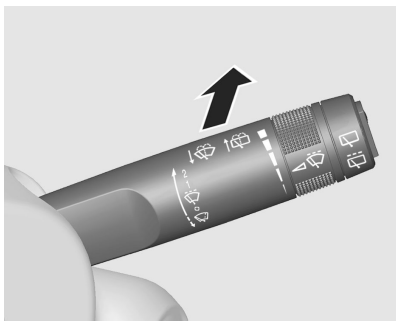

Empurre a alavanca em direção ao painel de instrumentos.

O fluido do lavador é borrifado no vidro traseiro e o limpador se move algumas vezes.

#### Cuidado

- Não opere o lavador do vidro da tampa do compartimento de carga continuamente por mais que alguns segundos ou se o tanque de fluido do lavador estiver vazio. Isso poderá fazer

com que o motor do lavador superaqueça, resultando em reparos caros.

- ESTA SITUAÇÃO NÃO É COBERTA PELA GARANTIA.

#### ⚠ Atenção

- Não esguiche fluido do lavador no vidro da tampa do compartimento de carga em clima frio.
- Aqueça o vidro da tampa do compartimento de carga antes de operar o lavador do vidro.
- O fluido do lavador pode formar gelo no vidro da tampa do compartimento de carga e obstruir sua visibilidade.

### Relógio

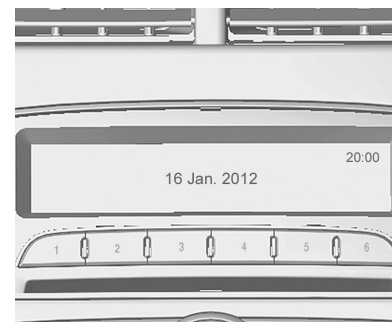

A data e a hora são exibidas na Tela de Informações.

A hora e a data podem ser ajustadas.

Consulte *Personalização* ⇨ 111.

### Acendedor de cigarro



O acendedor de cigarro está localizado no console central do assoalho.

Para operar o acendedor de cigarro, gire a chave de ignição para ACC ou ON e empurre o acendedor até o final.

O acendedor de cigarro saltará automaticamente quando estiver pronto para o uso.

#### Cuidado

- O superaquecimento do acendedor de cigarro pode danificar o elemento de aquecimento e o próprio acendedor.
- Não segure o acendedor enquanto ele estiver aquecendo. Isso poderá fazer com que o acendedor superaqueça.
- Tentar operar um acendedor de cigarro com problema de funcionamento pode ser perigoso. Se o acendedor de cigarro aquecido não saltar e você o puxar para fora, isso poderá causar ferimentos e danos ao veículo. Consulte a Concessionária ou Oficina Autorizada Chevrolet.

#### ⚠ Atenção

Se deixar uma substância explosiva inflamável, como um isqueiro descartável, dentro do veículo no verão, ela poderá explodir e incendiar devido a um aumento de temperatura no compartimento do passageiro e no porta-malas. Certifique-se de que não haja substâncias explosivas inflamáveis deixadas ou mantidas dentro do carro.

#### Cuidado

O soquete de cigarro somente deverá ser utilizado com o acendedor de cigarro. Se outros adaptadores de alimentação de 12 V forem instalados no soquete de cigarro, poderá ocorrer uma falha no fusível ou um incidente térmico potencial.

**Cuidado**

O corpo de um acendedor de cigarro em funcionamento pode tornar-se muito quente.  
Não toque no corpo do acendedor de cigarro e não deixe que as crianças operem ou brinquem com ele.  
O metal quente poderá causar ferimentos pessoais e danos ao veículo ou outra propriedade.

**Cinzeiros**

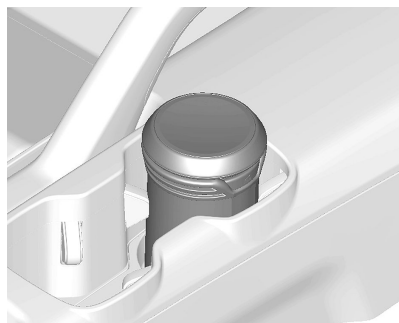

**Cuidado**

Cigarros e outros itens para fumar pode fazer com que peguem fogo.  
Não coloque papel nem outros itens inflamáveis no cinzeiro.  
Fogo no cinzeiro pode trazer ferimentos pessoais ou danos ao veículo ou outra propriedade.

O cinzeiro portátil pode ser colocado nos porta-copos.

Para abrir o cinzeiro, erga gentilmente a tampa. Depois do uso, feche a tampa firmemente.

**Nota**

Este equipamento pode não estar disponível em seu país ou modelo de veículo.

**Luzes de advertência, medidores e indicadores**

**Velocímetro**



Indica a velocidade do veículo, em quilômetros ou milhas.

Consulte *Configuração de unidade* ⇨ 88.



## Hodômetro

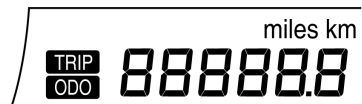

O odômetro mostra a distância percorrida do carro, em quilômetros ou milhas.

O hodômetro parcial mede a distância que o veículo percorreu desde que a função foi redefinida pela última vez.

Consulte *Configuração de unidade* ⇨ 88.

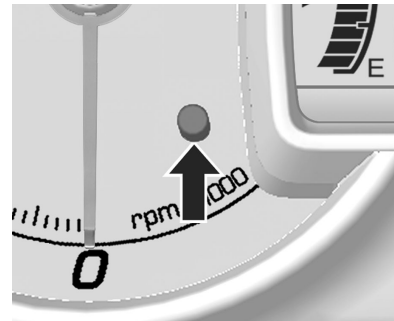

### Nota

Para zerar o hodômetro parcial, pressione o botão de reinicialização no painel por alguns segundos.

## Tacômetro

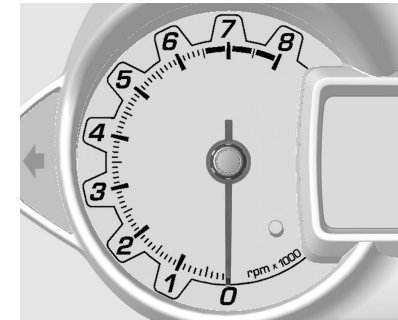

O tacômetro indica a velocidade do motor em rotações por minuto (RPM) (a leitura correta é feita multiplicando o número indicado por 1.000).

### Cuidado

Se o ponteiro estiver na zona vermelha de alerta, a rotação máxima permitida do motor terá sido ultrapassada. Isto poderá danificar o motor.

Para obter melhor desempenho do motor, o veículo deverá ser conduzido no intervalo entre a rotação máxima líquida de torque e a rotação máxima líquida de potência.

### Indicador de nível de combustível

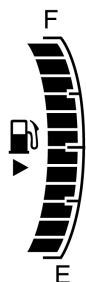

Exibe o nível de combustível no tanque quando a ignição é ligada. Nunca deixe o tanque esvaziar.

Devido ao combustível que sobra no tanque, a quantidade total de enchimento pode ser menor que a capacidade especificada do tanque.

O movimento do combustível dentro do tanque pode fazer com que o ponteiro do indicador de nível de combustível oscile ao frear, acelerar ou fazer uma curva.

O indicador do controle acende se o nível do tanque estiver baixo.

Abasteça imediatamente. Consulte *Luz de advertência de nível de combustível baixo* ↗ 87.

#### Perigo

Antes de abastecer o tanque, pare o veículo e desligue o motor.

### Visor da transmissão



Indica a marcha selecionada ou o modo de transmissão.

#### Nota

Este equipamento pode não estar disponível em seu país ou modelo de veículo.

### Indicadores de controle

Os indicadores de controle descritos não estão presentes em todos os veículos. A descrição se aplica a todas as versões de instrumentos. Os indicadores de controle presentes de fato no veículo podem diferir da

descrição. Quando a ignição for ligada, a maioria dos indicadores de controle se acenderão brevemente como teste de funcionalidade.

As cores do indicador de controle significam:

vermelho	=	perigo, lembrete importante
amarelo	=	advertência, informação, falha
verde, azul, branco	=	confirmação da ativação

### Indicador do Manual do Proprietário

 acende quando você precisa consultar o Manual do Proprietário para obter instruções ou informações adicionais.

### Luzes indicadoras dos sinalizadores de direção

 pisca em verde.

### Pisca

O indicador do controle pisca se uma luz indicadora dos sinalizadores de direção ou as luzes do sinalizador de perigo forem ativadas.

### Pisca rapidamente

Falha de uma luz indicadora dos sinalizadores de direção ou do fusível associado.

Consulte *Substituição de lâmpadas* ⇨ 217, *Fusíveis* ⇨ 224, *Sinalizadores de direção* ⇨ 99.

### Aviso de cinto de segurança

 para o banco do motorista acende ou pisca em vermelho.

Quando a ignição é movida para ON, o indicador  acende e permanece aceso por vários segundos como lembrete para afivelar os cintos de segurança.

O indicador  pisca e/ou acende continuamente até que o cinto de segurança seja afivelado.

Quando o veículo está em movimento, o indicador  pisca e/ou acende continuamente e um alarme poderá soar para lembrar ao motorista que afivela o cinto de segurança.



Se o cinto de segurança for afivelado, o indicador e o alarme desligarão.

Consulte *Cinto de segurança de três pontos* ⇨ 50.

### Lembrete do cinto de segurança do passageiro (se disponível)

 para o banco do passageiro dianteiro acende ou pisca em vermelho quando o banco estiver ocupado.

Quando a ignição é movida para ON, o indicador  acende e permanece aceso por vários segundos como lembrete para afivelar os cintos de segurança.

O indicador  piscará até que o cinto de segurança seja afivelado. Quando o motor não está em funcionamento, o indicador  fica continuamente aceso.

Quando o veículo está em movimento, o indicador  pisca e um alarme poderá soar para lembrar ao motorista que afivela o cinto de segurança.

Se o cinto de segurança for afivelado, a luz e o alarme desligarão.

Consulte *Cinto de segurança de três pontos* ⇨ 50.

### Airbags e tensores dos cintos de segurança

 acende em vermelho.

Quando a ignição é ligada, a luz indicadora do controle acende por alguns segundos. Se ela não acender, não apagar após alguns segundos ou acender durante a condução, existe um defeito nos tensionadores dos cintos ou no sistema de airbag. Os sistemas podem deixar de disparar na eventualidade de um acidente.

Problemas no veículo ou acionamento dos tensionadores dos cintos ou dos air bags são indicados pelo acendimento contínuo de .

#### Atenção

Repare a causa da falha imediatamente em uma Concessionária ou Oficina Autorizada Chevrolet.

Consulte *Sistema de airbag* ⇨ 52.

Consulte *Tensores dos cintos de segurança* ⇨ 48.

### Lâmpada do sistema de carga da bateria

 acende em vermelho.

Acende quando a ignição é acionada e apaga logo depois que o motor liga.

#### Acende quando o motor está funcionando

Pare, desligue o motor. A bateria não está carregando. O resfriamento do motor pode ser interrompido. Leve o veículo para inspeção e reparo em uma concessionária ou oficina autorizada Chevrolet.

### Luz indicadora de anomalia do sistema de controle de emissões

 acende em amarelo.

Essa luz do indicador de controle acende quando a ignição é ligada e durante a partida, e desliga depois que o motor começa a funcionar.

Se a luz indicadora de controle acender com o funcionamento do motor, existe uma falha no sistema de controle de emissões do motor. Neste momento, o sistema eletrônico altera para um programa de emergência que permite continuar a rota. Procure uma concessionária ou oficina autorizada Chevrolet o mais rápido possível.

Não dirija durante muito tempo com a luz indicadora de falhas acesa, pois isso danificará o conversor catalítico, aumentará o consumo de combustível e também poderá indicar uma emissão de poluentes acima do permitido pela legislação.

Esta luz indicadora de falhas pode se acender sozinha ou em conjunto com a luz indicadora de controle de falhas no sistema eletrônico.

Caso a luz  acenda durante a operação do motor, significará que há uma falha no sistema do motor que pode danificar o catalisador. Dirija o mais rápido possível até uma concessionária ou oficina autorizada Chevrolet para inspeção e reparo.

### Fazer revisão em breve

 acende quando o veículo precisa de um reparo.

Leve o veículo até uma concessionária ou oficina autorizada Chevrolet para inspeção e reparo.

Consulte *Mensagens do veículo*  
⇨ 90.

### Sistema de freios e embreagem

 acende em vermelho.

Acende quando o freio de estacionamento é liberado se o nível do fluido de freio estiver muito baixo ou se houver um defeito no sistema.

Se a luz  não desligar com o motor em funcionamento e com o freio de estacionamento não acionado, conduza o veículo cuidadosamente para uma concessionária ou oficina autorizada Chevrolet mais próxima.

Consulte *Fluido de freios* ⇨ 213.

### ⚠ Atenção

Não dirija com a luz de advertência do sistema de freio acesa.

Isso poderá significar que os freios não estão funcionando corretamente.

Dirigir com freios que apresentam problema de funcionamento pode ocasionar colisão e resultar em ferimentos pessoais e danos ao veículo e outra propriedade.

Acende após a ignição ser ligada se o freio manual de estacionamento for acionado.

Consulte *Freio de estacionamento*  
⇨ 186.

### Luz de advertência do sistema de freio antiblocante (ABS)

 acende em amarelo.

Acende por alguns segundos após a ignição ser ligada. Caso contrário, leve o veículo para reparo em uma concessionária ou oficina autorizada Chevrolet. O sistema está pronto para operar quando o indicador do controle desligar.

Se o indicador do controle não desligar após alguns segundos, ou se ligar durante a condução, existe um defeito no ABS. O sistema de freio permanece operacional mas sem a regulagem do ABS. Leve o veículo para inspeção e reparo em uma concessionária ou oficina autorizada Chevrolet.

Consulte *Sistema de freios antiblocantes (ABS)* ⇨ 185.

### Aumento de marcha

 acende ao mudar para uma marcha mais alta, recomendada para economizar combustível.

**Nota**

Esta função pode não estar disponível em seu veículo.

### Direção hidráulica

 acende em amarelo.

Acende quando a ignição é acionada e apaga logo depois que o motor liga.

Se o indicador não desligar após alguns segundos, ou se ele acender durante a condução, há uma falha a direção hidráulica.

Leve o veículo para inspeção e reparo em uma concessionária ou oficina autorizada Chevrolet.

**Nota**

Esta função pode não estar disponível em seu veículo.

### Auxiliar de estacionamento ultrassônico

 acende em amarelo.

- Falha devido à sujeira nos sensores
- Cobertos por gelo ou neve
- Interferência de ondas ultrassônicas externas

Quando a fonte de interferência for removida, o sistema operará normalmente.

Se o indicador de controle não desligar, verifique e repare a causa da falha em uma concessionária ou oficina autorizada Chevrolet.

Consulte *Sensor de estacionamento* ⇨ 188.

**Nota**

Esta função pode não estar disponível em seu país ou modelo do veículo

### Luz de advertência de temperatura do líquido de arrefecimento do motor

 acende em vermelho.

Essa luz avisa que o fluido de arrefecimento está superaquecido.

Sempre preste atenção a esse indicador, pois o calor excessivo é um dos fatores mais perigosos para a integridade de seu motor.

<b>Cuidado</b>
Se a temperatura do líquido de arrefecimento do motor for demasiadamente elevada, pare o veículo e desligue o motor. Perigo para o motor. Verifique o nível do líquido de arrefecimento.
<b> Atenção</b>
A lâmpada  deve acender quando a ignição é ligada e apagar logo depois que o motor

começa a funcionar. Caso contrário, consulte a Rede de Concessionárias ou Oficinas Autorizadas Chevrolet para reparos.

Consulte *Superaquecimento do motor* ⇨ 209, *Ventilador do motor* ⇨ 211.

### Luz indicadora de pressão de óleo do motor

 acende em vermelho.

Acende quando a ignição é acionada e apaga logo depois que o motor liga.

#### Acende quando o motor está funcionando

##### Cuidado

A lubrificação do motor pode ser interrompida. Isso pode resultar em danos no motor e/ou em bloqueio das rodas motrizes.

Se a luz indicadora de pressão de óleo do motor ligar durante a condição, saia da estrada, desligue o motor e verifique o nível do óleo.

##### ⚠ Atenção

Quando o motor está desligado, é necessário mais força para travar e mexer a direção.

Não remova a chave até que o veículo esteja parado, do contrário a trava da direção pode engatar inesperadamente.

Verifique o nível do óleo antes de procurar a assistência de uma concessionária ou oficina autorizada Chevrolet. Consulte *Óleo para motor* ⇨ 204.

### Luz de advertência de nível de combustível baixo

 acende em amarelo.

Acende quando o nível do tanque de combustível está muito baixo.

##### Cuidado

Não deixe que o veículo fique sem combustível.

Isso pode danificar o conversor catalítico.

Consulte *Conversor catalítico* ⇨ 178.

### Imobilizador

 acende em amarelo.

Se o indicador acender, há uma falha no sistema. O motor não pode ser ligado.

Repare a causa da falha em uma concessionária ou oficina autorizada Chevrolet.

### Luzes exteriores

 acende em verde.

Acesa quando as luzes externas estão acesas.

### Luz indicadora de faróis altos ligados

acende em azul.

Aceso quando os faróis altos estão ligados e durante o lampejar do farol alto.

Consulte *Luz indicadora de faróis altos ligados* ⇨ 97.

### Luz indicadora do farol de neblina

acende em verde.

Aceso quando os faróis de neblina dianteiros estão ligados.

Consulte *Luzes de neblina dianteiras* ⇨ 99.

### Luz indicadora do farol de neblina traseira

acende em amarelo.

Aceso quando a luz de neblina traseira está ligada.

Consulte *Luzes de neblina traseiras* ⇨ 100.

### Luz indicadora do controle de velocidade cruzeiro

acende em branco.

Aceso quando o sistema está ligado.

acende em verde.

Aceso quando o sistema de controle de velocidade de cruzeiro está ativado.

Consulte *Controle de velocidade de cruzeiro* ⇨ 187.

### Luz de advertência porta entreaberta

acende em vermelho.

Acende quando uma porta ou a tampa do compartimento de carga é aberta.

### Mostrador digital de informação

#### Centro de Informações do Motorista

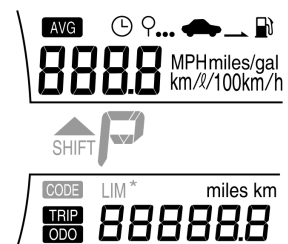

O Centro de Informações do Motorista (DIC) está localizado no painel de instrumentos.



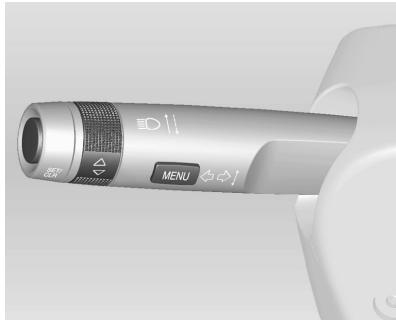

Para selecionar o menu, pressione o botão **MENU** na alavanca de seta.

A cada vez que o botão **MENU** for pressionado, o modo muda na seguinte ordem:

Hodômetro → Computador de bordo  
→ Configuração da unidade.

Consulte *Hodômetro* ⇨ 81,  
*Computador de bordo* ⇨ 91.

### Configuração de unidade

Você pode alterar a unidade.

Cada menu pode ser selecionado girando o botão do ajustador no sinalizador de direção.

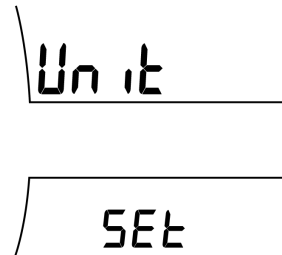

### Configuração de unidade

Pressione o botão **SET/CLR** por alguns segundos.

Gire o botão de ajuste para selecionar uma das configurações.

1. Inglaterra (MPH, °C)
2. Estados Unidos (MPH, °F)
3. Europa (km/h, °C)

Ao alterar uma unidade, a unidade selecionada piscará.

Pressione o botão **SET/CLR** por alguns segundos para confirmar.

### Visor de informação de bordo



As informações de data, hora, temperatura externa e do sistema de conforto e conveniência são exibidas.

Quando o sistema de conforto e conveniência está ligado, as configurações de personalização do veículo são exibidas.

Consulte *Personalização do veículo* ⇨ 93.

## Mensagens do veículo

As mensagens são fornecidas por meio do Centro de Informações do motorista (DIC) ou como alarmes de advertência.

Dependendo do equipamento e da personalização do veículo, algumas das funções descritas abaixo podem não estar disponíveis.

### Cuidado

Se a mensagem do veículo for exibida, leve o veículo imediatamente para inspeção na Concessionária ou Oficina Autorizada Chevrolet.



As mensagens do veículo são exibidas como números de código.

### Nº Mensagem do veículo

- 15 Falha na luz de freio elevada
- 16 Manutenção de luzes de freio
- 18 Falha no farol baixo esquerdo
- 19 Falha da luz de neblina traseira
- 20 Falha no farol baixo direito
- 21 Falha na luz de seta dianteira esquerda

### Nº Mensagem do veículo

- 22 Falha na luz de seta dianteira direita
- 23 Falha na luz de ré
- 24 Falha na luz da placa de licença
- 25 Falha da luz dianteira do indicador de direção para a esquerda
- 26 Falha da luz traseira do indicador de direção para a esquerda
- 27 Falha da luz dianteira do indicador de direção para a direita
- 28 Falha da luz traseira do indicador de direção para a direita
- 84 A potência do motor está reduzida
- 89 Luz indicadora de anomalia

## Avisos acústicos

### Quando ligar o motor ou enquanto dirige

- Se o cinto de segurança não estiver preso.
- Se uma certa velocidade for excedida quando o freio de estacionamento for aplicado.
- Se um código de aviso aparecer no Centro de informações do motorista.
- Se o auxiliar de estacionamento detectar um objeto.

### Quando o veículo estiver estacionado e/ou uma porta for aberta

- Quando a chave está no interruptor da ignição.
- Com as luzes exteriores ligadas.

## Computador de bordo



O computador de bordo está localizado no Centro de Informações do Motorista (DIC).

Ele fornece ao motorista informações de condução, como velocidade média, distância estimada para o combustível restante, consumo médio e tempo de condução.

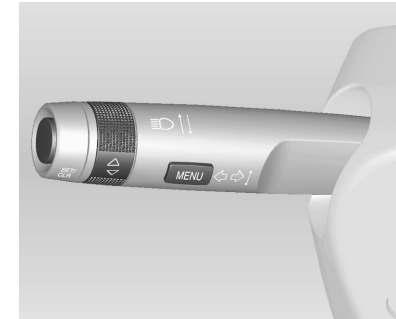

Para operar o computador de bordo, com a chave da ignição na posição 2 (ligada), pressione o botão **MENU** na alavanca do sinalizador de direção.

Selecione o visor superior. Ele pisca ao ser selecionado.

A cada vez que o botão do ajustador for girado, o modo muda na seguinte ordem:

Velocidade média → Distância de condução para o combustível remanescente → Consumo médio → Tempo de condução → Velocidade média.

Alguns modos podem ser zerados pressionando o botão **SET/CLR**.

### Velocidade média

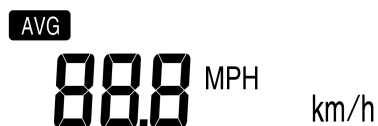

Esse modo indica a velocidade média.

A velocidade média é acumulada enquanto o motor estiver funcionando, mesmo se o veículo não estiver se movendo.

Para reinicializar a velocidade média, pressione o botão **SET/CLR** durante alguns segundos.

### Distância estimada para o combustível restante



Esse modo indica a distância estimada de direção para esvaziar o tanque de combustível.

Se você abastecer com combustível quando o veículo estiver inclinado ou com a bateria desconectada, o computador de bordo não poderá ler o valor real.

A distância pode ser diferente de acordo com os padrões do motorista.

### Nota

Como um dispositivo auxiliar, o computador de bordo pode ter diferenças com a distância real do combustível restante, de acordo com as circunstâncias.

A distância de percurso do combustível remanescente pode ser alterada pelo usuário, pela estrada, pela velocidade do veículo e de acordo com o tipo ou mistura de combustível utilizado, pois ela é calculada conforme o consumo variável da eficiência de combustível.

### Consumo médio

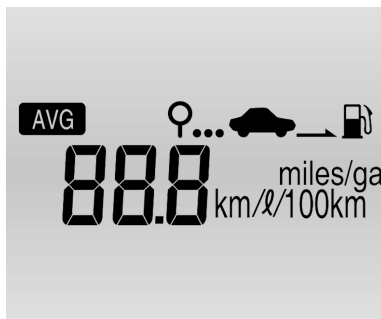

Esse modo indica o consumo médio. O consumo médio é acumulado enquanto o motor estiver funcionando, mesmo se o veículo não estiver se movendo.

Para reinicializar o consumo médio, pressione o botão **SET/CLR** durante alguns segundos.

### Tempo de condução



Esse modo indica o tempo total de condução do veículo.

O tempo de condução é acumulado desde a última reinicialização do tempo de condução, mesmo que o veículo não tenha sido usado.

Para reinicializar o tempo de condução, pressione o botão **SET/CLR** durante alguns segundos.

#### Nota

A velocidade média, a distância estimada para o combustível restante, o consumo médio e o tempo de condução podem ser diferentes da distância real, de acordo com as condições de dirigibilidade, padrão de direção ou velocidade do veículo.

## Personalização do veículo



O veículo pode ser personalizado alterando as configurações no Mostrador digital de informações de bordo (BID).

Dependendo do equipamento do veículo, algumas das funções descritas abaixo podem não estar disponíveis.



Pressione o botão **CONFIG** quando a ignição estiver ligada e o sistema de conforto e conveniência será ativado.

Menus de configuração são exibidos.

Para alternar entre os menus de configuração, gire o botão **MENU**.

Para selecionar os menus de configuração, pressione o botão **MENU**.

Para fechar ou voltar ao menu anterior, pressione o botão **BACK**.

Os seguintes menus poderão ser exibidos:

- Idiomas (Linguagens)
- Data/hora

- Configurações do rádio
- Configurações Bluetooth
- Configurações do veículo

#### Idiomas (Linguagens)

Gire o botão **MENU-TUNE** para selecionar o idioma. Pressione **MENU-TUNE** para confirmar e voltar para o último menu.

#### Configurações de hora e data

Consulte *Conforto e conveniência*

#### Configurações do rádio

Consulte *Conforto e conveniência*

#### Configurações Bluetooth

Consulte *Conforto e conveniência*

#### Configurações do veículo

- Configurações de conforto

**Volume do aviso sonoro:** Isso permite a seleção do nível de volume do alarme.

Pressione **MENU-TUNE** quando Volume do alarme estiver destacado. Gire o botão **MENU-TUNE** para selecionar Normal ou

Alto. Pressione **MENU-TUNE** para confirmar e voltar para o último menu.

**Limpador traseiro automático em marcha a ré (se equipado):** quando ativado e com o veículo ligado, esse recurso ligará os limpadores traseiros quando o veículo for colocado em R (Marcha a ré) quando os limpadores dianteiros estiverem ligados.

Pressione **MENU-TUNE** quando Limpador automático em marcha a ré estiver destacado. Gire o botão **MENU-TUNE** para selecionar Ligado ou Desligado. Pressione **MENU-TUNE** para confirmar e voltar para o último menu.

- **Sensor de estacionamento / Detecção de colisão**

**Sensor de estacionamento:** ativa ou desativa os sensores ultrassônicos.

- **Iluminação ambiente exterior**

**Iluminação à saída do veículo:** Ativa ou desativa a luz de saída e altera a duração da iluminação.

Pressione **MENU-TUNE** quando Iluminação para saída estiver destacado. Gire o botão **MENU-TUNE** para selecionar Desligado, 30 segundos, 1 minuto ou 2 minutos. Pressione **MENU-TUNE** para confirmar e voltar para o último menu.

■ **Travamento de portas**

**Destravamento automático das portas:**

Ative ou desative o destravamento automático das portas com o travamento automático das portas.

Além disso, altere a configuração de destravamento para destravar somente a porta do motorista ou todas as portas.

Pressione **MENU-TUNE** quando Destravamento automático das portas estiver destacado. Gire o botão **MENU-TUNE** para selecionar Todas as portas, Porta do motorista ou Desligado. Pressione **MENU-TUNE** para confirmar e voltar para o último menu.

**Travamento automático das portas:**

Ative ou desative o travamento automático das portas ao dirigir.

**Parar o travamento da porta se ela estiver aberta:** Ative ou desative o travamento da porta do motorista quando a porta estiver aberta. Se a desativação for selecionada, o menu de travamento retardado das portas estará disponível.

■ **Travamento retardado das portas:**

Ative ou desative o travamento retardado das portas. Ao pressionar o botão de travamento central, soarão três alarmes para sinalizar que o travamento retardado está em uso. Esta função retardará o travamento das portas até cinco segundos depois que a última porta for fechada.

Para tanto, a função *Parar travamento da porta se a porta estiver aberta* deve estar desativada, pelo menos uma porta deve estar aberta e a chave da ignição deve estar fora do cilindro da ignição.

Pressione **MENU/TUNE** quando Travamento retardado das portas estiver destacado. Gire o botão **MENU-TUNE** para selecionar Ligado ou Desligado. Pressione **MENU-TUNE** para confirmar e voltar para o último menu.

■ **Trav., destrav., partida remota**

**Resposta de destravamento**

**remoto:** Ative ou desative o retorno de luz ao destravar.

Pressione **MENU-TUNE** quando Retorno do destravamento remoto estiver destacado. Gire o botão **MENU-TUNE** para selecionar Ligado ou Desligado. Pressione **MENU-TUNE** para confirmar e voltar para o último menu.

**Retorno do travamento automático (se disponível):** ative ou desative o retorno de luz durante o travamento.

Pressione **MENU-TUNE** quando Retorno do travamento remoto estiver destacado. Gire o botão **MENU-TUNE** para selecionar Luzes e buzina, Somente luzes, Somente buzina ou Desligado.

Pressione **MENU-TUNE** para confirmar e voltar para o último menu.

**Nota**

Esta função pode não estar disponível em seu país ou modelo do veículo

**Destrramento de portas remoto:**

Altere a configuração para destravar apenas a porta do motorista ou todas as portas durante o destravamento.

Pressione **MENU-TUNE** quando Destravamento remoto das portas estiver destacado. Gire o botão **MENU-TUNE** para selecionar Todas as portas ou Somente porta do motorista. Pressione **MENU-TUNE** para confirmar e voltar para o último menu.

**Retravamento automático de portas:** Ativa ou desativa o travamento automático de portas quando a porta não é aberta após ter sido destravada.

**Restaurar definições de fábrica**

Todas as configurações retornam aos padrões de fábrica.



## Luzes

Luzes externas .....	97
Luzes internas .....	101
Comandos das luzes .....	102

## Luzes externas

### Controles das luzes externas

#### Controles das luzes exteriores

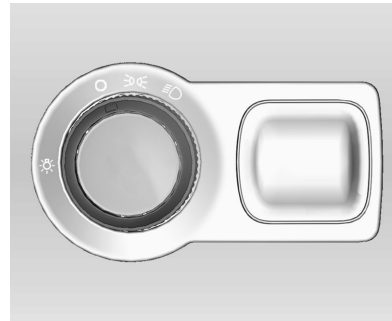

Para ligar ou desligar as luzes exteriores, gire o botão do controle das luzes exteriores. O controle das luzes externas tem três posições:

**O (OFF):** Para desligar todas as luzes, gire o botão para a posição OFF.

☛☛: As luzes externas, as luzes da placa de licença e as luzes do painel de instrumentos são acendidas.

☛D: Liga os faróis dianteiros, juntamente com as luzes listadas acima.

Um alarme de advertência soará se a porta do motorista for aberta quando o interruptor da ignição estiver desligado e o botão de controle das luzes externas estiver em uma posição diferente de O (OFF).

### Comutador farol alto/baixo

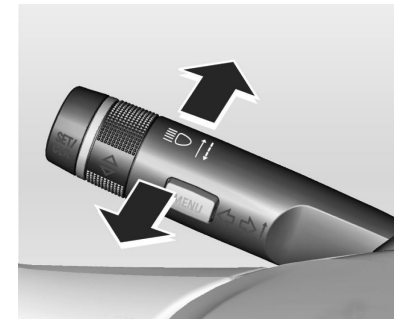

Os faróis altos podem ser ligados se os faróis baixos estiverem ligados.

Para alterar do farol baixo para o alto, empurre a alavanca.

Para alterar para farol baixo, empurre a alavanca novamente ou puxe-a.

**Nota**

A luz indicadora de faróis altos ligados acende quando os faróis estão em alto.

**⚠Atenção**

Sempre alterne os faróis altos para baixos quando se aproximar de veículos na direção contrária ou quando outros veículos estiverem à frente. Os faróis altos podem cegar temporariamente outros motoristas, o que pode resultar em uma colisão.

**Foco do farol baixo**

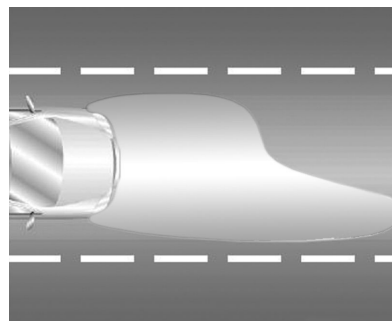

O feixe de luz do farol baixo é projetado de modo a iluminar determinadas regiões com maior intensidade, privilegiando a visualização das placas de sinalização e reduzindo o efeito de ofuscamento para os condutores de veículos no sentido contrário. Essas regiões e intensidade de luz são normatizadas (as resoluções CONTRAN 227/07 e 294/08) e os faróis do seu veículo foram projetados para atender às regras de segurança e fornecer melhor desempenho de iluminação do

veículo. Portanto, eventuais diferenças visuais na forma dos feixes, quando projetados em um anteparo ou parede, são resultados da condição do projeto óptico acima descrito. Em caso de dúvidas, é recomendado dirigir-se a uma Rede de Concessionárias ou Oficinas Autorizadas Chevrolet.

**Lampejador de farol alto**

Puxe a alavanca.

A alavanca retornará à posição normal quando for liberada. Os faróis altos permanecerão ligados enquanto a alavanca for mantida puxada para trás.

**Faróis em condução no estrangeiro**

O feixe de farol assimétrico aumenta a visibilidade da borda da estrada no lado do passageiro.

No entanto, ao dirigir em países em que o trânsito é conduzido do lado oposto da rua, ajuste os faróis para evitar o ofuscamento dos carros em direção contrária.

Consulte *Faróis e Luzes de presença* ⇨ 218.

### Sinalizador de advertência (pisca-alerta)



Operado com o botão .

Para ativar o pisca-alerta, pressione o botão.

Para desligar o pisca-alerta, pressione novamente o botão.

### Sinalizadores de direção



Alavanca para cima = indicador direito  
Alavanca para baixo = indicador esquerdo

Se a alavanca for movida além do ponto de resistência, o indicador é alterado constantemente. Quando o volante é movido de volta, o indicador é desativado automaticamente.

Para piscar três vezes, como ao trocar de pista, pressione a alavanca até sentir resistência e solte-a.



Mova a alavanca para o ponto de resistência e segure-a para indicação por mais tempo.

Desligue o indicador manualmente movendo a alavanca para a posição original.

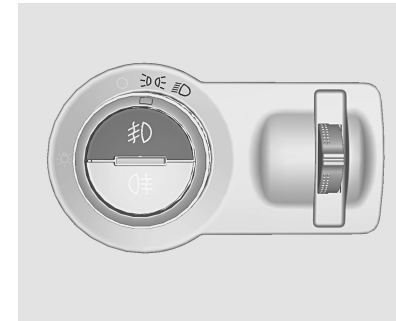
### Faróis de neblina



## 100 Luzes

Para ligar as luzes de neblina dianteiras, pressione o botão  com a ignição na posição ON e o controle das luzes externas na posição  e/ou .

O indicador do farol de neblina dianteiro acende quando os faróis de neblina dianteiros estiverem ligados.

Para desligar, pressione o botão novamente.

### Nota

Este equipamento pode não estar disponível em seu país ou modelo de veículo.

### Luzes de neblina traseiras

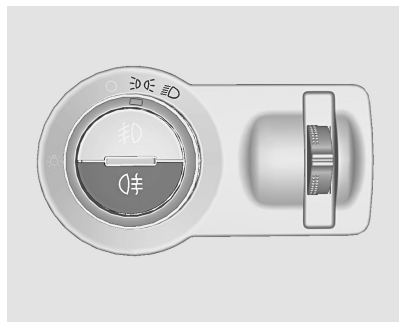

Para ligar ou desligar a luz de neblina traseira:

1. Com o controle das luzes externas na posição .

Ligue as luzes de neblina dianteiras e pressione o botão .

Para desligar as luzes de neblina traseiras, pressione novamente o botão  ou desligue as luzes de neblina dianteiras.

2. Com o controle das luzes externas na posição .

Pressione o botão .

Para desligar as luzes de neblina traseiras, pressione o botão  novamente.

O indicador da luz de neblina traseira liga quando a luz de neblina traseira é ligada.

### Nota

Este equipamento pode não estar disponível em seu país ou modelo de veículo.

### Luzes de ré

As luzes de ré acendem quando a ignição está ligada e a marcha à ré é selecionada.

### Faróis embaçados

A parte interna do compartimento das luzes pode embaçar brevemente em condições de tempo molhado e frio, em chuva pesada ou após a lavagem. O embaçamento desaparece rapidamente por si mesmo; para ajudar, acenda os faróis.

## Luzes internas

### Controle de iluminação do painel de Instrumentos

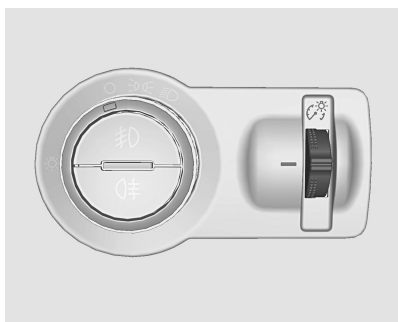

Esse recurso controla o brilho dos controles do painel de instrumentos e da tela do sistema de conforto e conveniência. O botão está localizado à esquerda da coluna da direção no painel de instrumentos.

**☼ (Brilho do painel de instrumentos):** Mova o botão para cima ou para baixo e segure-o para aumentar o

diminuir o brilho dos controles do painel de instrumentos e do visor do sistema de conforto e conveniência.

### Luz de cortesia

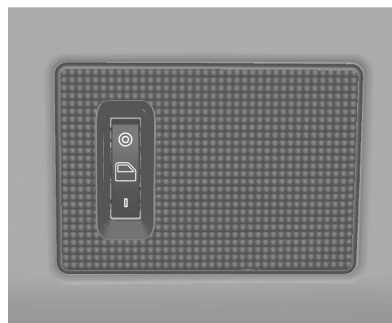

Uso do interruptor basculante:

- | = sempre ligado até o desligamento manual.
- ☰ = liga automaticamente ao abrir uma porta e desliga quando todas as portas são fechadas.
- = sempre desligado, mesmo quando as portas estão abertas.

### Nota

A bateria pode descarregar se as luzes ficarem acesas por muito tempo.

### ⚠ Atenção

Evite utilizar as luzes de cortesia ao dirigir no escuro.

Um compartimento de passageiro iluminado reduz a visibilidade no escuro e poderá causar uma colisão.

## Comandos das luzes

### Iluminação para saída

Faróis, luzes laterais e lanternas traseiras iluminam a área circundante por um tempo ajustável após deixar o veículo.



#### Para ligar

Ativação, desativação e duração das luzes nessa função podem ser alteradas nas Definições do Veículo. Consulte *Personalização do veículo* ⇨ 93.

1. Desligue a ignição.
2. Remova a chave de ignição.
3. Abra a porta do motorista.
4. Puxe a alavanca das luzes indicadoras dos sinalizadores de direção.
5. Feche a porta do motorista.

Se a porta do motorista não for fechada, as luzes desligam após alguns minutos.

A iluminação é imediatamente desligada se a alavanca do sinalizador de direção for puxada enquanto a porta do motorista estiver aberta.

### Proteção de energia da bateria

#### Desligando as luzes elétricas

O economizador da bateria serve para impedir que a bateria seja descarregada.

Se você desligar a ignição, as luzes serão desligadas automaticamente depois de alguns minutos.

## Conforto e conveniência

### Introdução

#### Informações gerais

O sistema fornece Conforto e conveniência em seu carro usando a tecnologia mais recente.

O rádio pode ser facilmente usado registrando até 36 estações de rádio FM ou AM com os botões PRESET [1~6] para cada seis páginas.

O reproduzidor de CD integrado pode reproduzir discos de CD e MP3 (WMA) de áudio, e o reproduzidor de USB pode reproduzir dispositivos de armazenamento USB ou produtos iPod conectados.

A função de conexão de telefone Bluetooth permite o uso de ligações telefônicas sem fio viva-voz, bem como a reprodução de músicas do telefone.

Conecte um reproduzidor de músicas portátil à entrada de som externo e divirta-se com o som rico do sistema de Conforto e conveniência.

O processador de som digital fornece vários modos de equalização predefinidos para otimização do som.

O sistema pode ser facilmente ajustado com o dispositivo de ajuste cuidadosamente projetado, monitor inteligente e regulador de menu multifuncional.

#### Nota

Essas funções poderão não estar disponíveis em seu veículo.

- A seção "Visão geral" fornece uma visão geral simples das funções do sistema de Conforto e conveniência e um resumo de todos os dispositivos regulamentares.
- A seção "Operação" explica os controles básicos do sistema de Conforto e conveniência.

### Exibição da tela

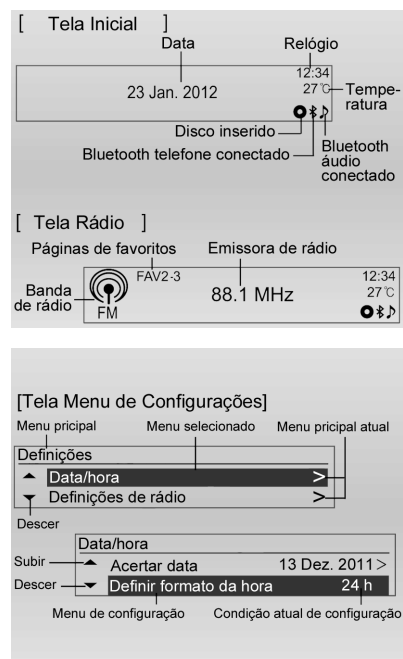

A exibição da tela poderá diferir da exibição do manual, pois a maioria das exibições de tela diferem de acordo com a configuração do dispositivo e a especificação do veículo.

#### Nota

Estas funções e/ou equipamentos podem não estar disponíveis em seu país ou modelo de veículo.

### Dispositivo antifurto

O sistema de Conforto e conveniência tem um sistema de segurança eletrônico instalado para impedir furtos.

O sistema de Conforto e conveniência só funciona no veículo no qual foi instalado e não pode ser usado por ladrões.



### Visão geral dos dispositivos de controle

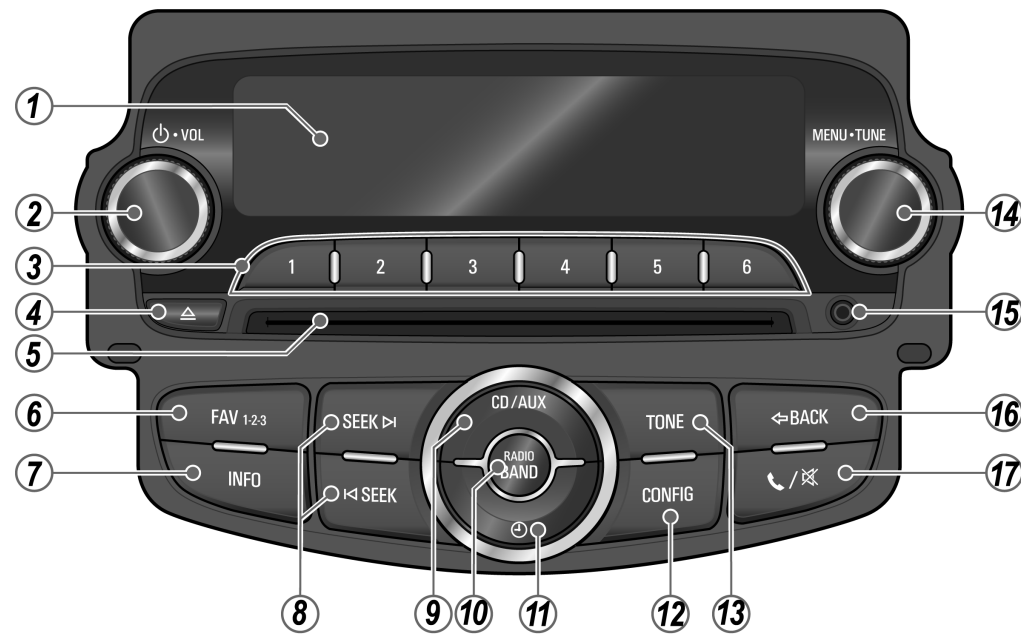

## 106 Conforto e conveniência

Rádio + CD/MP3 + AUX + USB/iPod + Bluetooth

### 1. Visor

Tela para estado e informação de Reprodução/Recepção/Menu.

### 2. O botão **POWER/VOLUME** com botão de controle

- ◆ Ligue e desligue pressionando esse botão
- ◆ Gire o botão de controle para ajustar o volume

### 3. Botões [1 ~ 6]

- ◆ Mantenha pressionado qualquer um desses botões para adicionar a estação de rádio atual à sua página de estações favoritas.
- ◆ Mantenha pressionado qualquer um desses botões para selecionar o canal relacionado com o respectivo botão.

### 4. Botão **EJECT**

Pressione esse botão para remover o disco.

### 5. Abertura do disco

Essa é a abertura na qual os discos compactos são inseridos e da qual são removidos.

### 6. Botão [FAV1-2-3]

Pressione esse botão para selecionar a página salva nos canais favoritos.

### 7. Botão [INFO]

Pressione esse botão para ver as informações do arquivo quando estiver usando os modos de reprodução de CD/MP3/USB/iPOD.

### 8. Botões ◀SEEK▶

- ◆ Pressione esses botões quando estiver usando o rádio para procurar estações com uma recepção clara. A frequência de recepção pode ser manualmente escolhida pressionando e segurando esses botões.
- ◆ Pressione esses botões enquanto estiver usando o modo de reprodução de CD/MP3/USB/iPOD para

reproduzir a próxima música ou a música anterior.

É possível pressionar e segurar estes botões para alternar rapidamente para frente/para trás entre as músicas que estão sendo reproduzidas.

### 9. Botão **CD/AUX**

Pressione esse botão para selecionar a função de áudio CD/MP3/AUX ou USB/iPOD/Bluetooth.

### 10. Botão **RADIO BAND**

Altera a banda de rádio entre FM ou AM.

### 11. Botão **CLOCK**

Para entrar no menu de Configurações de hora e data.

### 12. Botão **CONFIG**

Pressione esse botão para entrar no menu de Configuração do sistema.

### 13. Botão **TONE**

Pressione esse botão para ajustar/selecionar o modo de configuração do som.

14. Botão **MENU-TUNE** com controle

- ◆ Pressione esse botão para mostrar o menu atual de função ou selecionar/praticar configuração de conteúdo e valores de configuração.
- ◆ Gire o botão para mover/ mudar o conteúdo de configuração e valores de configuração.

15. Porta **AUX**

Conecte um dispositivo externo de som a essa porta.

16. Botão **BACK**

Retornar à função/menu anterior.

17. Botão **PHONE/MUTE**

- ◆ Pressione esse botão para ativar o modo de telefone Bluetooth.
- ◆ Mantenha pressionado para desligar ou ligar a função de silenciamento.

**Controles de áudio do volante**

**Controle de áudio do volante**

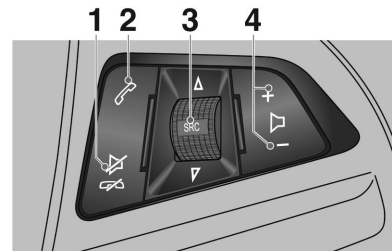

1. Botão **Mute/Hang up**

Pressione o botão em qualquer modo de reprodução de música para ligar e desligar a função Mute. No modo conectado, é possível pressionar esse botão para rejeitar chamadas ou finalizar a chamada.

2. Botão **Call**

- ◆ Pressione o botão para atender uma chamada ou entrar no modo de seleção de rediscagem.
- ◆ Mantenha pressionado o botão para entrar no registro de chamadas realizadas ou para alternar entre o modo viva-voz e o modo de chamada particular durante uma chamada.

3. Botão/botão de controle **Source** [**ΔSRC∇**]

- ◆ Pressione o botão para selecionar um modo de reprodução de som.
- ◆ Gire o botão de controle para alterar as estações de rádio registradas ou a música que está sendo reproduzida.

4. Botões **Volume [+ -]**

- ◆ Pressione o botão + para aumentar o volume.
- ◆ Pressione o botão - para diminuir o volume.

## Funcionamento

### Botões e controle do dispositivo

O sistema de Conforto e conveniência é operado usando os botões de função, botão de controle multifunções e o menu indicado na tela.

Os botões e os dispositivos de controle usados no sistema são os seguintes.

- Botões do sistema de Conforto e conveniência e botão de controle
- Botões do controle remoto da direção - se equipado

### Ligar/desligar o sistema



Pressione o botão **POWER/VOLUME** para ligar o sistema.

Ligar a energia tocará a estação de transmissão ou a música selecionada anteriormente. (No entanto, será diferente para áudio Bluetooth, dependendo do dispositivo.)

Pressione o botão **POWER/VOLUME** novamente para desligar o sistema.

### Desligando automaticamente

Quando a chave de ignição do veículo estiver na posição desligada, ligar o sistema de Conforto e conveniência usando o botão **POWER/VOLUME** desligará automaticamente o sistema de Conforto e conveniência 10 minutos depois da última operação do usuário.

### Controle do volume

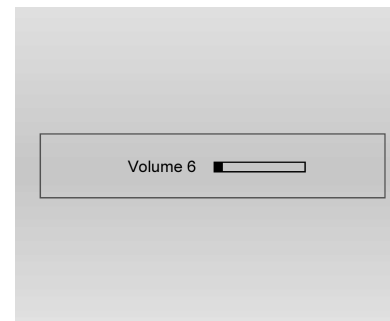

Gire o botão de controle **POWER/VOLUME** para ajustar o volume.

- Usando o botão de controle remoto da direção, pressione os botões **VOLUME [+/-]** para ajustar o volume.
- O volume atual do som é indicado.
- Ligar o sistema de Conforto e conveniência colocará o nível do volume em sua seleção anterior (quando for inferior ao volume inicial máximo e o sistema de Conforto e conveniência estiver desligado por um certo período).

**Controle automático do volume**

Quando a configuração de volume do som compensado pela velocidade começar a operar, o volume será automaticamente controlado de acordo com a velocidade do veículo para atenuar o ruído do motor e dos pneus.

**Limite do volume por temperatura alta**

Se a temperatura interna do rádio estiver muito alta, o sistema de Conforto e conveniência limitará o volume máximo controlável.

Se necessário, o volume será automaticamente reduzido.

**Configurações de tom**

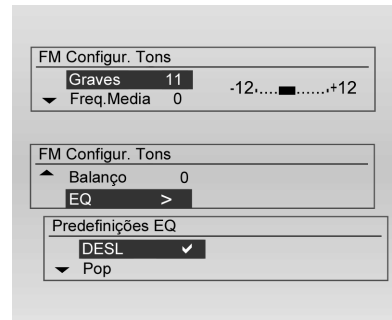

No menu de configuração de tom, recursos de som podem ser configurados diferentemente de acordo com as funções de áudio FM/AM e de cada reproduzidor de áudio.

Pressione o botão **TONE** ao usar o modo de funcionamento relevante.

Gire o botão de controle **MENU-TUNE** para selecionar o modo de controle de tom desejado e, a seguir, pressione o botão **MENU-TUNE**.

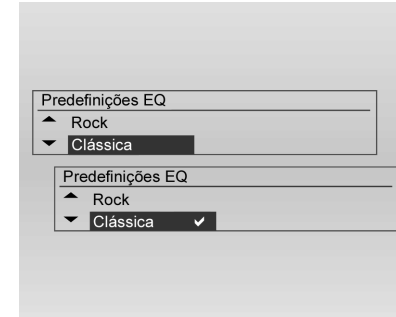

Gire o botão de controle **MENU-TUNE** para selecionar o valor de controle de tom desejado e, a seguir, pressione o botão **MENU-TUNE**.

É possível inicializar o item atualmente selecionado com o pressionar longo do botão **MENU-TUNE** no modo de configuração de tom ou inicializar todos os itens no modo de configuração de tom com o pressionar longo do botão **TONE**.

**Menu de configuração de tom**

- Baixo: Ajuste o nível de baixo de -12 a +12.
- Agudo: Ajuste o nível de agudo de -12 a +12.
- Intermediário: Ajuste o nível intermediário de -12 a +12.
- Fader: Ajuste o balanço dos alto-falantes dianteiro/traseiro de dianteiro 15 para traseiro 15 (se equipado).
- Balanço: Ajuste o balanço dos alto-falantes esquerdo/direito de esquerdo 15 para direito 15.
- EQ (Equalizador): Selecione ou desligue o estilo de som.

**Selecionar função****Rádio FM/AM**

Pressione o botão **RADIO BAND** para selecionar rádio FM ou AM.

Pressione o botão **MENU-TUNE** para abrir o menu FM/AM que inclui opções para selecionar estações de transmissão.

**Entrada de reprodução de áudio de CD/MP3/USB/iPod/Bluetooth ou de som externo (AUX)**

Audio CD		Faixa 1	0:12	14:57	28°C		
MP3 CD		Bare ladies Breakout	Faixa 1	0:39	14:58	28°C	
AUX		AUX1			15:01	28°C	
USB		Bare ladies Breakout	Faixa 1	0:29	15:36	28°C	
iPod		The Eagles Life in the Fast Lane	Faixa 1	0:14	15:56	28°C	

Pressione repetidamente o botão **CD/AUX** para alternar entre as funções do reprodutor de áudio, a função AUX para discos CD/MP3 ou o reprodutor de áudio conectado USB, iPod ou Bluetooth. (CD/MP3 → AUX → USB ou iPod, Bluetooth audio → CD/MP3 →....).

No botão de controle remoto da direção, pressione **Fonte** [**ΔSRC∇**] para selecionar o modo desejado.



Pressione o botão **MENU-TUNE** para abrir o menu com opções para a função relevante ou o menu do dispositivo relevante (exceto áudio Bluetooth).

**Nota**

Essas funções poderão não estar disponíveis em seu veículo.

**Dispositivo de telefone viva-voz Bluetooth**

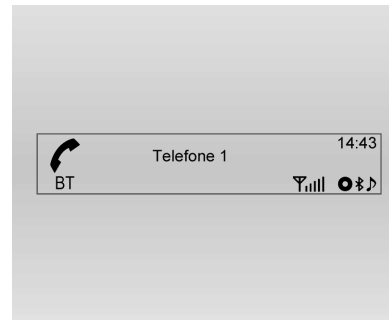

Pressione o botão **PHONE/MUTE** para selecionar a função de telefone viva-voz Bluetooth.

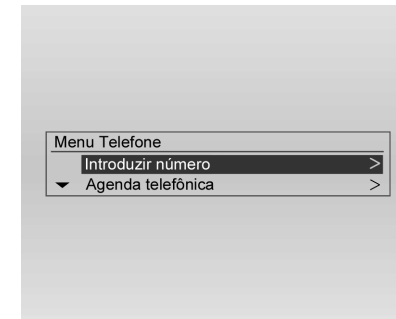

Pressione o botão **MENU-TUNE** para abrir Bluetooth com opções para a função relevante.

**Nota**

Essas funções poderão não estar disponíveis em seu veículo.

**Personalização**

**Principais botões/Botão de controle**

Os botões e o botão de controle usados na configuração do sistema são os seguintes.

(12) Botão **CONFIG**

## 112 Conforto e conveniência

Pressione esse botão para entrar no menu de configuração do sistema.

(14) Botão **MENU-TUNE** com controle

- Gire o botão de controle para mover para o menu ou definir um item.
- Pressione o botão para selecionar/ acessar a tela de controle detalhado fornecida pelo menu ou item de configuração atual.

(16) Botão **BACK**

Cancelar o item de entrada ou retornar ao menu/tela anterior.

### Como usar o menu de configuração para personalização

- Menus e funções de configuração podem diferir de acordo com o modelo do carro.
- Referência: Tabela de informações para o menu de configuração na próxima página.

**[Exemplo] Configuração do sistema**  
→ Configurações de hora e data →  
Definir data: 25 de janeiro de 2012

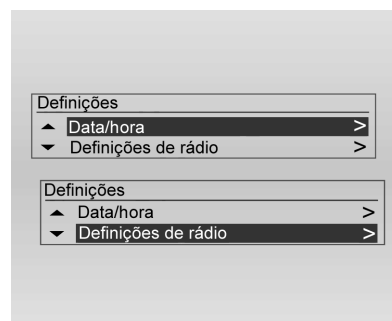

Pressione o botão **CONFIG** para acessar o menu Configuração do sistema.

Depois de consultar a tabela de informações do menu de configuração na página seguinte, gire o controle **MENU-TUNE** para mover para o menu de configuração desejado e pressione o botão **MENU-TUNE**.

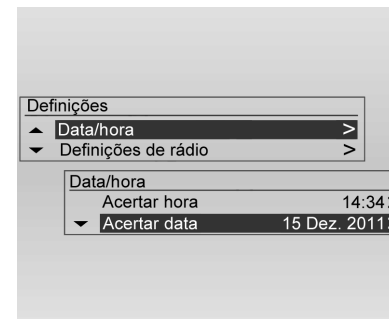

- Indica a lista detalhada do menu de configuração relevante ou estado de funcionamento.
- Se houver outra lista detalhada abaixo da lista detalhada relevante anterior, é possível repetir esta ação.





Gire o botão de controle **MENU-TUNE** para chegar ao valor de configuração ou estado de funcionamento desejado e, a seguir, pressione o botão **MENU-TUNE**.



- Se a lista detalhada relevante for composta de vários itens, repita esta ação.
- Ao definir/insérer o valor de configuração relevante ou o estado de funcionamento, ele será alterado.

**Tabela de informações para Configuração do sistema [Configurações de hora e data]**

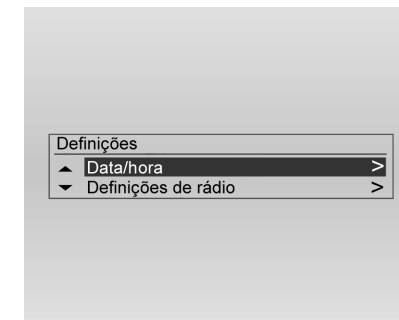

- **Acertar hora:** Ajuste manualmente as horas e minutos atuais.
- **Acertar data:** Ajuste manualmente o ano/mês/dia.
- **Definir formato da hora:** Selecione a exibição de 12h ou 24h.
- **Definir formato da data:** Defina o formato de exibição da data.  
 AAAA.MM.DD: 2011 Dez. 14  
 DD/MM/AAAA: 14 Dez. 2011  
 MM/DD/AAAA: Dez. 14, 2011

[Configurações do rádio]

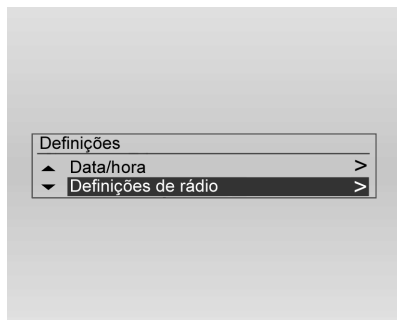

- **Controle automático do volume:**  
Defina desligado/baixo/médio/alto
- **Nível máximo volume inicial:**  
Defina manualmente o limite máximo do volume inicial.
- **Favoritos do rádio:**  
Defina manualmente os números de páginas dos Favoritos.

[Configurações Bluetooth]

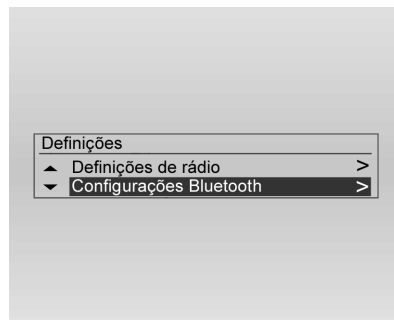

- Bluetooth:** Acesse o menu Bluetooth.
- **Ativação:**  
Selecione ligado ou desligado.
  - **Lista de dispositivos:**  
Selecione o dispositivo desejado e selecione/conecte/separa ou exclua.
  - **Parear dispositivo:**  
Tente parear um novo dispositivo Bluetooth.
  - **Alterar código Bluetooth:**  
Altere/defina manualmente o código Bluetooth.

**Restaurar definições de fábrica:**  
Restaure os valores de configuração iniciais de volta às configurações de fábrica.

## Rádio

### Rádio AM/FM

#### Antes de usar o rádio AM-FM

##### Principais botões/Botão de controle

###### (10) Botão **RADIO BAND**

Alterna a banda de rádio entre FM ou AM.

###### (14) Botão **MENU-TUNE** com controle

- Gire este botão de controle para encontrar manualmente uma frequência de transmissão.
- Pressione este botão de controle para acessar a tela do menu no modo atual.

###### (16) Botão ◀ **BACK**

Cancelar o item de entrada ou retornar ao menu/tela anterior.

###### (8) Botões ◀**SEEK**▶

- Pressione este botão para procurar automaticamente estações de rádio disponíveis.
- Pressione e segure este botão para alterar a frequência de rádio conforme desejado e, a seguir, solte o botão para parar na frequência atual.

###### (6) Botão **[FAV1-2-3]**

Pressione este botão para mover pelas páginas de estações de rádio favoritas salvas.

###### (3) Botões **[1 ~ 6]**

- Pressione e segure qualquer um dos botões para registrar a estação de rádio atual naquele botão.
- Pressione este botão para selecionar a estação registrada no botão .

###### (7) Botão **[INFO]**

Visualize as informações das estações de rádio.

##### Nota

Esta função pode não estar disponível em seu veículo.

## Ouvindo uma estação de rádio

### Procurando estações de rádio

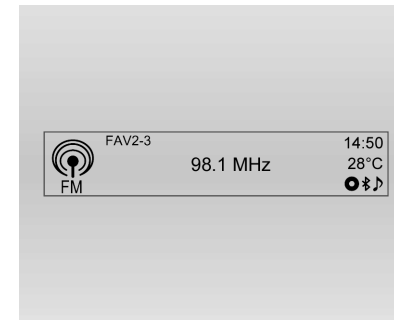

Pressione repetidamente o botão **RADIO BAND** para alternar entre transmissão FM ou AM.

A estação de transmissão escolhida anteriormente será recebida.

**Procura automática de estação**

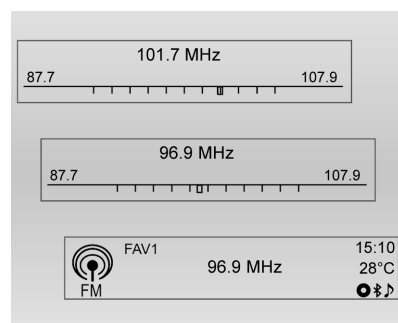

Pressione os botões **◀SEEK▶** para procurar automaticamente estações de rádio disponíveis com boa recepção

**Buscando**

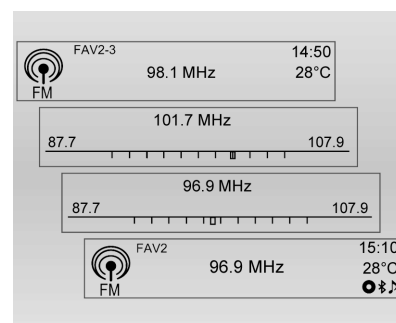

Pressione e segure o botão **◀SEEK▶** para mudar rapidamente a frequência e, a seguir, solte o botão na frequência desejada.

**Procurando manualmente uma estação transmissora**

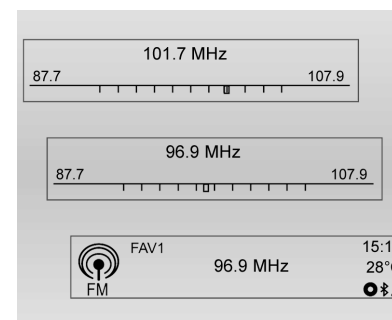

Gire o botão de controle **MENU-TUNE** para encontrar manualmente a frequência de transmissão desejada.

### Uso dos botões [1 ~ 6]

#### Registrando botões [1 ~ 6]



Pressione o botão **[FAV1-2-3]** para selecionar a página desejada de favoritos salvos.

Pressione e segure qualquer um dos botões [1 ~ 6] para registrar a estação de rádio atual para aquele botão da página de favoritos selecionada.

- Até seis páginas de favoritos podem ser salvas e cada página pode armazenar até seis estações de rádio.

- É possível configurar o número de páginas favoritas em uso em "Configuração do sistema → Configurações do rádio → Emissoras favoritas (Nº máximo de páginas de favoritos)".
- Se uma nova estação de rádio for registrada em um botão [1 ~ 6] previamente registrado, seu conteúdo anterior será excluído e substituído pela nova estação de rádio sendo salva.

#### Usando os botões [1 ~ 6] diretamente



Pressione repetidamente o botão **[FAV1-2-3]** para selecionar a página predefinida FAV (favoritos) desejada.

As informações da estação transmissora número 1 da página predefinida FAV (favoritos) selecionada serão exibidas.

Pressione um dos botões [1 ~ 6] para ouvir diretamente à estação de rádio salva naquele botão.

#### Como usar o menu do rádio

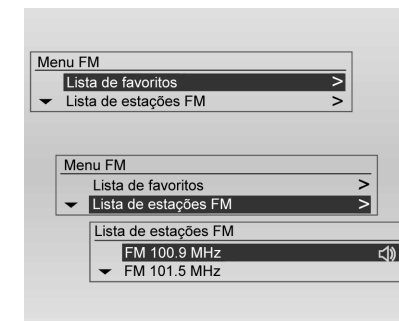

Pressione o botão **MENU-TUNE** para exibir o menu do rádio. Gire o botão de controle **MENU-TUNE** para mover para o item de menu desejado e, a seguir, pressione o botão **MENU-TUNE** para selecionar o item relevante ou exibir o menu detalhado do item.

**Menu FM/AM → Lista de favoritos**



No menu FM/AM, gire o botão de controle **MENU-TUNE** para mover para a Lista de favoritos e, a seguir, pressione o botão **MENU-TUNE**.

As informações da lista de favoritos serão exibidas.

Gire o botão de controle **MENU-TUNE** para mover para a lista de favoritos desejada e, a seguir, pressione o botão **MENU-TUNE** para receber o canal de transmissão relevante.

**Menu FM/AM → Lista de estações FM/AM**

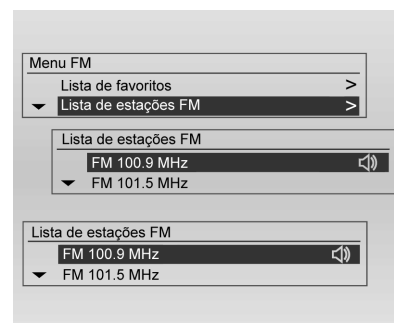

No menu FM/AM, gire o botão de controle **MENU-TUNE** para mover para a Lista de estações FM/AM e, a seguir, pressione o botão **MENU-TUNE**.

As informações da lista de estações serão exibidas.

Gire o botão de controle **MENU-TUNE** para mover para a lista desejada e, a seguir, pressione o botão **MENU-TUNE** para receber o canal de transmissão relevante.

**Menu FM/AM → Atualizar lista de estações FM/AM**

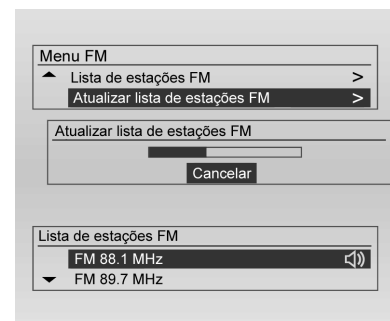

No menu FM/AM, gire o botão de controle **MENU-TUNE**, mova para Atualizar lista de estações FM/AM e, a seguir, pressione o botão **MENU-TUNE**.

- A atualização da lista de transmissão FM/AM prosseguirá.
- Durante a atualização da lista de transmissão FM/AM, pressione o botão **MENU-TUNE** ou o botão ↵ **BACK** anterior para interromper as alterações.

### Suporte de antena fixo

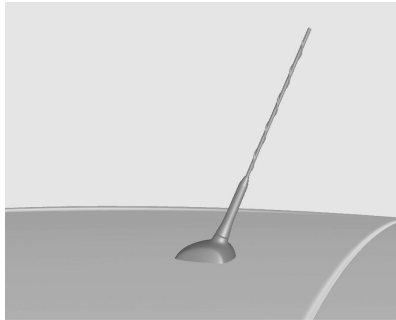

Para remover a antena do teto, gire-a no sentido anti-horário. Para instalar a antena do teto, gire-a no sentido horário.

#### Cuidado

Assegure-se de remover a antena antes de entrar em um local com um teto baixo, do contrário ela pode ficar danificada.

Entrar no lavador automático de carros com a antena instalada pode resultar em dano à antena ou ao painel do teto. Certifique-se de remover a antena antes de entrar no lavador automático de carros.

Instale a antena totalmente apertada e ajustada na posição vertical para garantir a recepção apropriada.

### Leitores de áudio

#### Reprodutor de CD

O reprodutor de CD/MP3 deste sistema pode reproduzir discos de áudio CD e MP3 (WMA).

#### Antes de usar o reprodutor de CD

#### Informações importantes sobre CDs de áudio e CDs de MP3 (WMA)

#### Cuidado

Sob nenhuma circunstância, coloque DVDs, CDs únicos com diâmetro de 8 cm ou CDs com formatos diferentes no player de áudio.

Não coloque adesivos em CDs. Esses discos podem ficar presos na unidade de CD e danificá-la. Neste caso, será necessária uma substituição cara do dispositivo.

- Um CD de áudio com função antipirataria e incompatível com o padrão de CD de áudio poderá não funcionar adequadamente ou não funcionar.
- Discos CD-R e CD-RW que forem gravados manualmente são mais prováveis de serem manuseados sem cuidados do que CDs originais. Discos CD-R e CD-RW gravados manualmente deverão ser manuseados com cuidado especial. Consulte os seguintes.
- Discos CD-R e CD-RW gravados manualmente poderão não ser reproduzidos apropriadamente. Em tais casos, isto não é um problema com o dispositivo.
- Ao trocar discos, cuide para não deixar impressões digitais no lado da gravação.
- Depois de remover o disco do CD/MP3 player, assegure-se de imediatamente colocar o disco em uma capa para evitar que seja danificado ou arranhado com poeira.

- Se o disco for manchado com poeira ou líquido, isto poderá causar problemas ao contaminar a lente do reproduzidor de CD/MP3 na parte interna do dispositivo.
- Proteja o disco contra o calor e a exposição à luz direta.

#### **Tipos de discos utilizáveis**

- Este produto pode reproduzir discos de áudio CD/MP3 (WMA).
  - ◆ CD-DA: CD-R/CD-RW
  - ◆ MP3(WMA): CD-R/CD-RW/CD-ROM
- Os arquivos MP3 (WMA) abaixo não podem ser reproduzidos.
  - ◆ Arquivos codificados no padrão MP3i (MP3 interactive) ou MP3 PRO
  - ◆ Arquivos MP3 (WMA) codificados de forma não padrão
  - ◆ Arquivos MP3 que não estejam no formato MPEG1 Layer3

#### **Cuidados ao usar um disco**

- Não use qualquer um dos discos descritos abaixo. O uso excessivo desses discos no reproduzidor poderá causar problemas.
  - ◆ Discos com etiquetas, adesivos ou célula protetora afixados.
  - ◆ Discos afixados com um rótulo impresso em impressora de jato de tinta.
  - ◆ Discos gravados com dados além da capacidade padrão.
  - ◆ Discos com rachaduras, arranhões ou que estejam amassados poderão não ser reproduzidos adequadamente.
  - ◆ Um disco de 8 cm ou um disco não circular (quadrangular, pentagonal, oval).
- Não coloque nada além de discos na abertura para discos, pois isto poderá causar problemas ou danos.
- O reproduzidor de discos poderá não funcionar adequadamente se o aquecedor for ligado em clima frio,



devido à umidade que é acumulada dentro do dispositivo. Se isto for um problema, mantenha o produto desligado por cerca de uma hora antes do uso.

- A reprodução poderá ser interrompida caso o veículo seja sacudido durante a condução em estradas irregulares.
- Não remova ou insira o disco de forma forçada, nem o bloqueie com a mão enquanto ele estiver sendo ejetado.
- Insira o disco com o lado impresso virado para cima. Ele não poderá ser reproduzido se for inserido do lado contrário.
- Não toque o lado da gravação com a mão ao manusear o disco (o lado sem impressão ou decoração).

- Coloque os discos que não estiverem em uso nas caixas e mantenha-os em um local não exposto à luz direta ou alta temperatura.

- Não manche o disco com substâncias químicas. Limpe discos sujos com um pano macio e úmido, limpando do centro para a borda.

#### **Cuidados ao usar discos CD-R/RW**

- Ao usar discos CD-R/CD-RW, só poderão ser usados discos que foram "finalizados".
- Discos que forem criados com um PC poderão não ser reproduzidos de acordo com a configuração do aplicativo e do ambiente.
- Discos CD-R/CD-RW, especialmente discos em lote, poderão não funcionar se forem expostos à luz direta ou alta temperatura, ou se forem mantidos dentro do carro por um longo tempo.

- O título e outras informações de texto gravadas em discos CD-R/CD-RW poderão não ser exibidas neste dispositivo.

- Discos CD-RW poderão ter tempos de carregamento maiores do que discos CDs ou CD-R.

- Arquivos de músicas danificados poderão não ser reproduzidos ou poderão ser cortados durante a reprodução.

- Alguns discos antipirataria poderão não ser reproduzidos.

- Um disco MP3 (WMA) pode ter no máximo 512 arquivos em cada um dos 10 níveis de pastas e o máximo de 999 arquivos podem ser reproduzidos.

- Este sistema só pode reconhecer discos MP3 (WMA) criados em ISO-9660 nível 1/2 ou no sistema de arquivos Joliet. (Ele não suporta o sistema de arquivos UDF.)

- Arquivos MP3/WMA não são compatíveis com transmissão de dados de gravação de pacotes.

## 122 Conforto e conveniência

- O disco no qual os arquivos MP3/WMA e os dados de áudio (CDDA) forem gravados poderá não ser reproduzido se for um CD Extra ou um CD Mixed Mode.
- Os nomes de arquivos/pastas podem ser utilizados de acordo com o tipo de armazenamento do disco conforme a seguir, incluindo os quatro caracteres de nome de extensão de arquivo (.mp3).
  - ◆ ISO 9660 Nível 1: máximo de 12 caracteres
  - ◆ ISO 9660 Nível 2: máximo de 31 caracteres
  - ◆ Joliet: Máximo de 64 caracteres (1 byte)
  - ◆ Nome de arquivo longo do Windows: Máximo de 28 caracteres (1 byte)

### **Cuidados ao usar arquivos de música MP3/WMA**

- Esse produto pode reproduzir arquivos MP3 (WMA) com extensões .mp3, .wma (letras minúsculas) ou .MP3 e .WMA (letras maiúsculas).
- Os arquivos MP3 que podem ser reproduzidos por este produto são os seguintes:
    - ◆ Taxa de transferência bits: 8 kbps ~ 320 kbps
    - ◆ Frequência de amostragem: 48 kHz, 44,1 kHz, 32 kHz (para MPEG-1), 24 kHz, 22,05 kHz, 16 kHz (para MPEG-2)
  - Apesar de este produto poder reproduzir arquivos com uma taxa de transferência de bits de 8kbps ~ 320kbps, arquivos com uma taxa de transferência de bits superior a 128kbps resultarão em som de alta qualidade.
  - Este produto pode exibir informações de etiqueta ID3 (Versões 1.0, 1.1, 2.2, 2.3 ou 2.4) de arquivos MP3, como o nome do álbum e o artista.
  - Para exibir informações do álbum (título do disco), faixa (título da faixa) e artista (artista da faixa), o arquivo deverá ser compatível com os formatos de etiqueta ID3 V1 e V2.
- Esse produto pode reproduzir arquivos MP3 que usam VBR. Quando um MP3 do tipo VBR estiver sendo reproduzido, o tempo restante mostrado pode ser diferente do tempo restante real.

**Ordem de reprodução de arquivos de música**

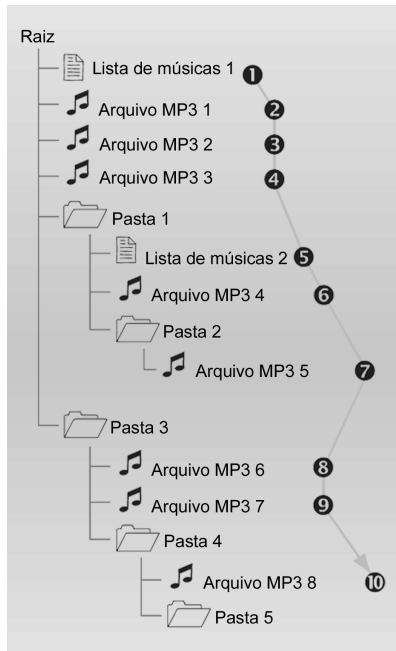

**Reprodução de CD/MP3**

**Principais botões/controles**

(9) Botão **CD/AUX**

Selecione o reproduutor de CD/MP3.

(14) Botão **MENU-TUNE** com controle

- Gire o botão/botão de controle para mover para a lista de faixas, menu ou item de informações sobre a faixa MP3 (WMA).

- Pressione o botão/controle para exibir a tela de menu do item atual ou modo atual.

(8) Botões **◀SEEK▶**

- Pressione esses botões para reproduzir a faixa anterior ou a faixa seguinte.

- Pressione e segure esses botões para avançar ou retroceder rapidamente a faixa, e solte para reproduzir na velocidade normal.

(4) Botão **EJECT**

Ejeta o disco.

(7) O botão **[INFO]** exibe informações sobre a faixa sendo reproduzida.

**Inserir disco**

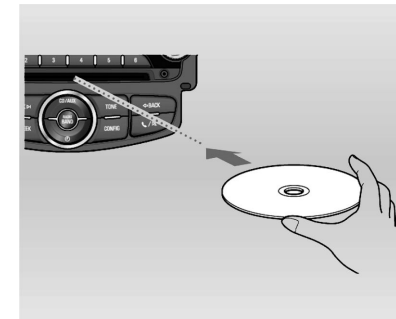

Insira o disco a ser reproduzido com a superfície impressa virada para cima na abertura de inserção do disco.

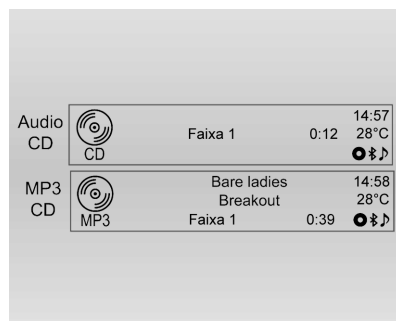

- Quando a leitura das informações do disco estiver concluída, ele será automaticamente reproduzido a partir da faixa 1.
- Quando um disco ilegível for inserido, ele será automaticamente ejetado com a exibição de uma mensagem de erro do disco e, a seguir, o sistema alternará para a função usada anteriormente ou o rádio FM.



- Quando um disco a ser reproduzido já estiver inserido, pressione repetidamente o botão **CD/AUX** para selecionar a reprodução de CD/MP3.
- Se não houver disco a ser reproduzido, "Sem CD" será exibido na tela e a função não será selecionada.
  - A faixa que foi reproduzida anteriormente será automaticamente reproduzida.

### Ejetar disco

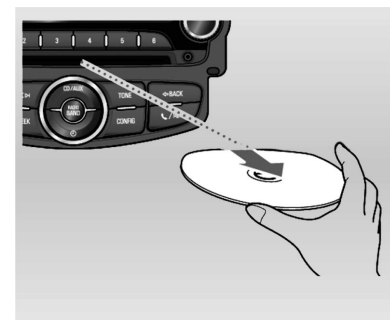

Para ejetar o disco, pressione o botão **EJECT** para remover o disco.

- Quando disco for ejetado, o sistema automaticamente alternará para a função usada anteriormente ou para o rádio FM.
- O disco será automaticamente inserido de volta se não for retirado após algum tempo.

**Mudando a faixa em reprodução**



Pressione os botões ◀**SEEK**▶ no modo de reprodução para reproduzir a faixa anterior ou a próxima faixa. Usando o botão de controle remoto do volante, as faixas podem ser trocadas facilmente usando o botão de controle [ΔSRC▽].



Ou gire o botão de controle **MENU-TUNE** para mover para a lista de faixas a reproduzir e, a seguir, pressione o botão **MENU-TUNE** para mudar instantaneamente.

**Mudando a posição em reprodução**

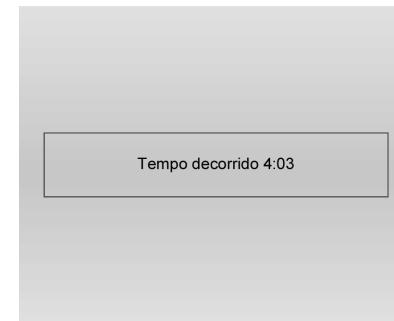

Segure os botões ◀**SEEK**▶ durante o modo de reprodução para retroceder ou avançar rapidamente na música. Solte o botão para retomar a reprodução em velocidade normal. O volume será ligeiramente reduzido durante o retrocesso e o avanço rápidos e o tempo de reprodução será exibido.

**Visualizar informações sobre a faixa em reprodução**



Pressione o botão [INFO] no modo de reprodução para exibir informações sobre a faixa sendo reproduzida.

Se não houver informações sobre a faixa em reprodução para CDs de áudio, o sistema exibirá "Sem informação".



Para faixas MP3 (WMA), mais informações podem ser visualizadas girando o botão de controle **MENU-TUNE** a partir da exibição de informações da faixa.

- As informações exibidas incluem o nome do arquivo, nome da pasta e informações de etiqueta ID3 salvas com a música.

Se informações incorretas de etiqueta ID3 (por exemplo, artista, título da música) foram adicionadas a arquivos MP3 (WMA) antes de serem gravados em disco, essas informações serão exibidas pelo sistema de Conforto e

conveniência na forma em que se encontram. Informações incorretas de etiqueta ID3 não podem ser modificadas ou corrigidas no sistema de Conforto e conveniência (etiquetas ID3 só podem ser corrigidas em um PC).

- As informações de músicas expressadas em símbolos especiais ou em idiomas indisponíveis poderão ser exibidas como "----" ou não serem exibidas.

**Usando o menu do CD**

**Mudando o modo de reprodução**



No modo de reprodução, pressione o botão **MENU-TUNE** para exibir o menu do CD.

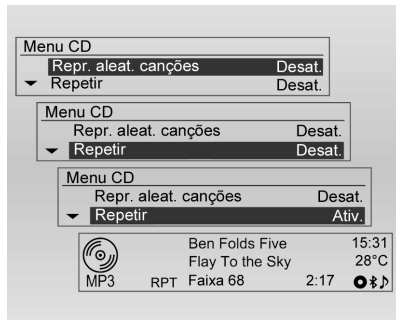

Gire o controle **MENU-TUNE** para selecionar as funções de reprodução aleatória ou repetida e, a seguir, pressione o botão **MENU-TUNE** para ativar ou desativar as funções relevantes.

**Menu do CD → Lista de faixas**



Para discos de CD de áudio, gire o botão de controle **MENU-TUNE** no menu do CD para mover para a lista de faixas e, a seguir, pressione o botão **MENU-TUNE**.

Gire o botão de controle **MENU-TUNE** par aencontrar a lista de faixas desejadas e, a seguir, pressione o botão **MENU-TUNE** para reproduzir a faixa selecionada.

**Menu do CD → Lista de faixas**

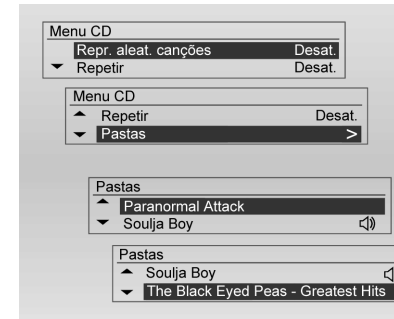

Para discos de MP3 (WMA), gire o botão de controle **MENU-TUNE** no menu do CD para mover para a pasta desejada e, a seguir, pressione o botão **MENU-TUNE**.

Gire o botão de controle **MENU-TUNE** para mover para a pasta desejada e, a seguir, pressione o botão **MENU-TUNE**.



Gire o botão de controle **MENU-TUNE** para encontrar a faixa desejada e, a seguir, pressione o botão **MENU-TUNE** para reproduzir a faixa selecionada da pasta selecionada.

### Menu do CD → Procurar...

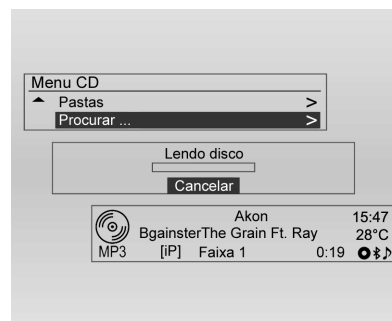

Para discos de MP3 [WMA], gire o botão de controle **MENU-TUNE** no menu do CD para mover para **Procurar...** e, a seguir, pressione o botão **MENU-TUNE**.

- Depois que o sistema ler as informações do disco, a primeira música da lista de reprodução [iP] será exibida.
- Se não houver arquivos de música na lista de reprodução [iP], a primeira música de cada artista [iA] será exibida.

No entanto, poderá levar algum tempo para ler o disco, dependendo do número de arquivos de música.



Pressione o botão **MENU-TUNE** novamente e, no item de pesquisa exibido, gire o controle **MENU-TUNE** para selecionar o modo de reprodução desejado.

O número de músicas relevantes será exibida por Lista de reprodução [iP]/Artista [iA]/Álbum [iL]/Músicas [iS]/Gênero [iG].



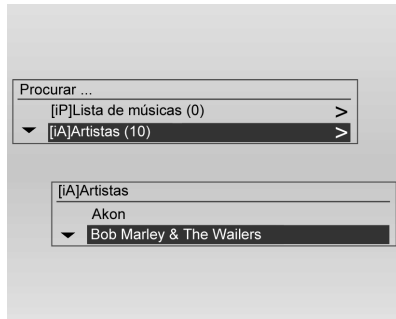

Gire o botão de controle **MENU-TUNE** para mover para o item de classificação detalhado e, a seguir, pressione o botão **MENU-TUNE**.

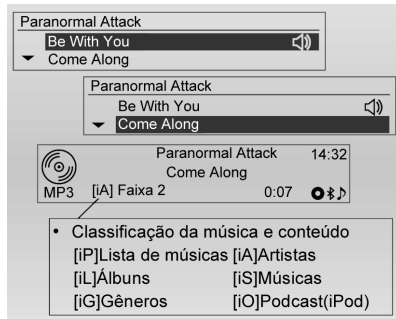

Gire o botão de controle **MENU-TUNE** para encontrar o título da faixa desejada e, a seguir, pressione o botão **MENU-TUNE** para reproduzir a faixa selecionada.

## Dispositivos auxiliares

### Reprodutor de USB

#### Cuidados ao usar dispositivos USB

- Não é garantida a operação se o HDD interno do dispositivo de armazenamento USB ou cartão de memória CF ou SD for conectado utilizando um adaptador USB. Utilize um dispositivo de armazenamento USB do tipo memória flash.
- Tome precauções para evitar a descarga de eletricidade estática ao conectar ou desconectar a USB. Se conexão e desconexão forem efetuadas muitas vezes em um curto espaço de tempo, isso pode acarretar problemas no uso do dispositivo.

- Para separar o dispositivo USB, use "Menu USB → Remover USB" usando o botão **MENU-TUNE** para fazer a remoção do USB.
- A operação não é garantida caso o terminal de conexão do dispositivo USB não for de metal.
- Conexão com dispositivos de armazenamento USB do tipo i-Stick podem ser falhos devido à vibração do veículo, de modo que sua operação não pode ser garantida.
- Tenha cuidado para não tocar o terminal de conexão USB em qualquer objeto ou partes de seu corpo.
- O dispositivo de armazenamento USB apenas pode ser reconhecido quando formatado no formato de arquivo FAT16/32. Apenas dispositivos com tamanho de unidade de alocação de 512 byte/setor ou 2048 byte/setor podem ser utilizados. NTFS ou outros sistemas não são reconhecidos.

## 130 Conforto e conveniência

- De acordo com o tipo e capacidade do dispositivo de armazenamento USB e o tipo de arquivo armazenado, o tempo de reconhecimento dos arquivos pode diferir. Isso não é um problema com o produto nesse caso, de modo que é necessário esperar o processamento dos arquivos.
- Arquivos em alguns dispositivos de armazenamento USB podem não ser reconhecidos por problemas de compatibilidade, e conexões com um leitor de memória ou hub USB não são suportadas. Verifique a operação do dispositivo no veículo antes do uso.
- Quando dispositivos como MP3 player, telefone celular ou câmera digital são conectados por meio de um disco móvel, eles podem não operar normalmente.
- Não desconecte o dispositivo de armazenamento USB enquanto ele estiver sendo reproduzido. Isso poderá causar danos ao produto ou prejudicar o desempenho do dispositivo USB.

- Desconecte o dispositivo de armazenamento USB conectado quando a chave de ignição for desligada. Se a ignição for ligada enquanto o dispositivo de armazenamento USB estiver conectado, o dispositivo de armazenamento USB poderá ser danificado ou não funcionar normalmente em alguns casos.

### Cuidado

Dispositivos de armazenamento USB podem apenas ser conectados a esse produto para fins de reproduzir arquivos de música.

O terminal USB do produto não deve ser utilizado para efetuar carga em acessórios e equipamentos pela entrada USB pois o calor gerado ao utilizar o terminal USB pode causar problemas de desempenho ou mesmo danificar o produto.

- Quando uma unidade lógica é separada de um dispositivo de armazenamento em massa USB, apenas os arquivos na raiz da unidade lógica podem ser reproduzidas como arquivos de música de USB. Essa é a razão pela qual os arquivos de música devem ser armazenados na raiz lógica do dispositivo. Arquivos de música em alguns dispositivos de armazenamento USB particulares podem não ser reproduzidos normalmente se houve particionamento lógico no dispositivo de armazenamento USB.
- Arquivos de música nos quais foi aplicado DRM (Digital Right Management) não podem ser reproduzidos.
- Esse produto suporta dispositivos de armazenamento USB com capacidade de até 16 Gigabytes com um limite de 999 arquivos, 512 pastas e 10 estágios de estruturas de pastas. O uso normal não pode

ser garantido para arquivos de armazenamento que excederem esse limite.

**Precauções para uso de arquivos de música USB**

- Arquivos de música danificados podem ser cortados durante a reprodução ou simplesmente podem não ser reproduzidos.
- Pastas e arquivos de música são exibidos na ordem Símbolo → Número → ...
- Um máximo de 64 caracteres pode ser reconhecido para nomes de pastas ou arquivos gravados no sistema de arquivos Joliet.

**Sobre arquivos de música MP3 (WMA)**

- Os arquivos MP3 que podem ser reproduzidos são os seguintes.
  - ◆ Taxa de transferência bits: 8 kbps ~ 320 kbps
  - ◆ Frequência de amostragem: 48 kHz, 44.1 kHz, 32 kHz (para MPEG-1)

24 kHz, 22,05 kHz, 16 kHz (para MPEG-2)

- Esse produto exibe arquivos MP3 (WMA) com extensões mp3, .wma (letras minúsculas) ou .MP3 ou .WMA (letras maiúsculas).
- Esse produto pode exibir informações de etiquetas ID3 (Versão 1.0, 1.1, 2.2, 2.3, 2.4) sobre o álbum, artista etc. para arquivos MP3.
- Os nomes de arquivos/pastas podem ser utilizados de acordo com o tipo de armazenamento conforme a seguir, incluindo os quatro caracteres de nome de extensão de arquivo (.mp3).
  - ◆ ISO 9660 Nível 1: máximo de 12 caracteres
  - ◆ ISO 9660 Nível 2: máximo de 31 caracteres

- ◆ Joliet: Máximo de 64 caracteres (1 byte)
- ◆ Nome de arquivo longo do Windows: máximo de 28 caracteres (1 byte)
- Esse produto pode reproduzir arquivos MP3 que usam VBR. Quando um MP3 do tipo VBR estiver sendo reproduzido, o tempo restante mostrado pode ser diferente do tempo restante real.

**Principais botões/Botão de controle**

Os principais botões e controles são utilizados para reproduzir arquivos de música USB.

(9) Botão **CD/AUX**

Pressione o botão repetidamente quando o dispositivo USB for conectado para selecionar o modo de reprodução de USB.

## 132 Conforto e conveniência

(14) Botão **MENU-TUNE** com controle

- Gire o botão de controle para mover para a lista de faixas, menu ou informações sobre a faixa MP3 (WMA).
- Pressione o botão para exibir a tela de menu fornecida pelo item atual ou modo atual.

(8) Botões **◀SEEK▶**

- Pressione esses botões para reproduzir a faixa anterior ou a faixa seguinte.
- Pressione e segure esses botões para avançar ou retroceder rapidamente, e solte para reproduzir na velocidade normal.

(7) [Botão **INFO**

Exibe informações sobre a faixa sendo reproduzida.

(16) Botão **↶ BACK**

Cancelar o item de entrada ou retornar ao menu anterior.

### Conectando o dispositivo de armazenamento USB

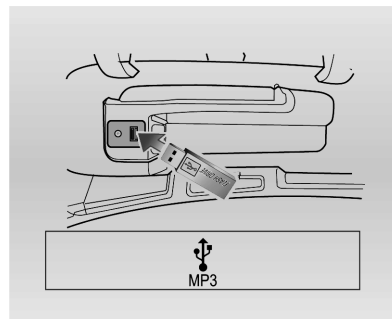

Puxe a abra a tampa localizada acima do painel de instrumentos para conectar o dispositivo de armazenamento USB com arquivos de música para serem reproduzidos pelo terminal de conexão USB.

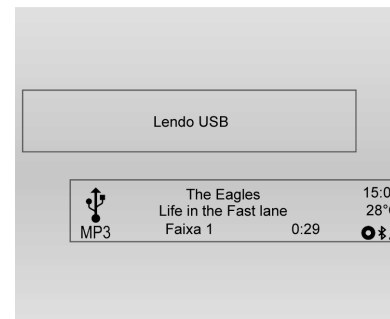

- Quando o produto terminar a leitura de informações no dispositivo de armazenamento USB, ele reproduzirá automaticamente.
- Se um dispositivo de armazenamento USB que não possa ser lido for conectado, uma mensagem de erro será exibida e o produto automaticamente alternará para a função anteriormente utilizada ou a função de rádio FM.

Se o dispositivo de armazenamento USB a ser reproduzido já estiver conectado, pressione repetidamente o botão **CD/AUX** para selecionar o reprodutor de USB.

Ele reproduzirá automaticamente a partir do ponto em que parou anteriormente.

**Após isso, as funções no reprodutor de USB são operadas de forma similar ao reprodutor de CD/MP3.**

#### Terminando a reprodução de arquivos de música USB

Pressione o botão **RADIO BAND** ou **CD/AUX** para selecionar outras funções.

Para parar a reprodução e desconectar o dispositivo de armazenamento USB, utilize o menu USB → Função de Retirar USB para remover com segurança o dispositivo de armazenamento USB.

#### Como usar o menu USB

As instruções para "Repr. aleat. canções/Repetir/Pastas/Procurar..." do menu USB são similares ao do menu CD do reprodutor de CD/MP3; apenas o item "Remover USB" foi adicionado. Consulte as funções do reprodutor CD/MP3 no menu do CD.

#### Menu USB → Retirar USB

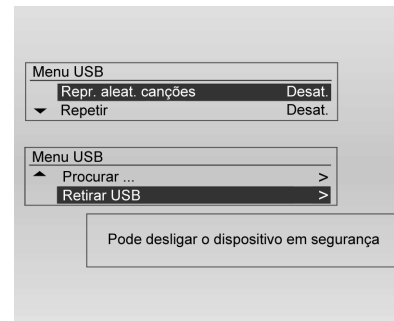

Pressione o botão **MENU-TUNE** a partir do modo de reprodução para mostrar o menu USB. Gire o botão de controle **MENU-TUNE** para Retirar USB e, a seguir, pressione o botão **MENU-TUNE** para exibir a mensagem notificando que é seguro remover o dispositivo USB.

Desconecte o dispositivo USB do terminal de conexão USB.

Retorna à função previamente utilizada.

#### Reprodutor de iPod

Limitado a modelos com suporte para conexão iPod.

#### Principais botões/Botão de controle

Os principais botões e controles são utilizados para reproduzir arquivos de música de iPod.

##### (9) Botão **CD/AUX**

Pressione o botão repetidamente quando o iPod for conectado para selecionar o modo de reprodução iPod.

##### (14) Botão **MENU-TUNE** com controle

- Gire o botão de controle para mover e exibir a lista de faixas que está sendo reproduzida.
- Pressione o botão para exibir a tela de menu fornecida pelo item atual ou modo atual.

## 134 Conforto e conveniência

### (8) Botões ◀SEEK▶

- Pressione esses botões para reproduzir a faixa anterior ou a faixa seguinte.
- Pressione e segure esses botões para avançar ou retroceder rapidamente, e solte para reproduzir na velocidade normal.

### (7) Botão INFO

Exibe informações sobre a faixa sendo reproduzida.

### (16) Botão ↵ BACK

Cancelar o item anterior ou retornar ao menu anterior.

### Conectando o reproduutor de iPod

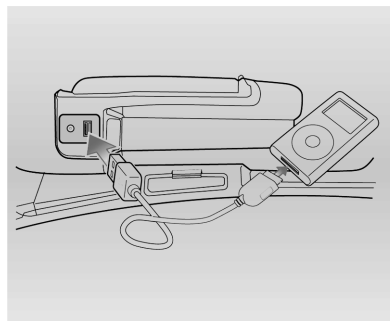

Puxe e abra a tampa localizada acima do painel de instrumentos do banco do passageiro para conectar o iPod com arquivos de música para serem reproduzidos pelo terminal de conexão USB.

- Os modelos de produto iPod que são conectados/suportados por esse produto são os seguintes:
  - ◆ iPod 2G Nano/iPod 3G Nano/iPod 4G & 5G Nano
  - ◆ iPod 120GB & 160GB Classic
  - ◆ iPod 1G, 2G, & 3G Touch
  - ◆ iPhone 3G & 3GS

- Apenas conecte o iPod a esse produto com os cabos de conexão fornecidos com os produtos iPod. Outros cabos de conexão não podem ser utilizados.

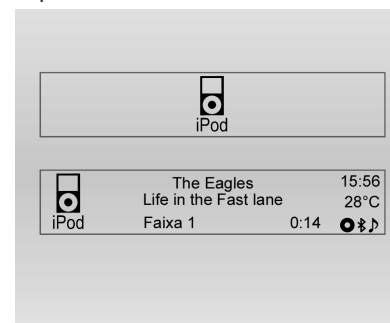

- Em alguns casos, o produto iPod pode ser danificado se a ignição for desligada com o produto conectado.

Quando o produto iPod não estiver sendo utilizado, mantenha-o separado desse produto com a ignição desligada.

- Quando o produto terminar a leitura de informações no dispositivo iPod, ele será reproduzido automaticamente.
- Se um dispositivo iPod que não possa ser lido for conectado, a mensagem de erro relevante aparecerá e o produto automaticamente alternará para a função anteriormente utilizada ou a função de rádio FM.

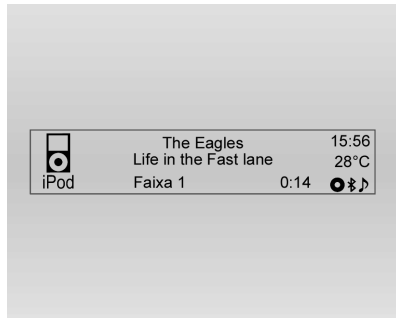

Se o iPod a ser reproduzido já estiver conectado, pressione repetidamente o botão **CD/AUX** para selecionar o reprodutor de iPod.

- Ele será automaticamente reproduzido a partir do ponto no qual parou anteriormente.
- As funções de reprodução e os itens de exibição de informações do reprodutor de iPod usados com este produto podem ser diferentes do iPod em termos de ordem de reprodução, método e informações exibidas.
- Consulte a tabela a seguir para ver os itens de classificação relacionados à função de procura fornecida pelo produto iPod.

	Etapa 1	Etapa 2	Etapa 3	Etapa 4
Lista de músicas	Lista de músicas	Músicas		
Gêneros	Gêneros	Artistas	Álbuns	Músicas
Artistas	Artistas	Álbuns	Músicas	
Compositor	Compositor	Álbuns	Músicas	
Álbuns	Álbuns	Músicas		
Audiolivros	Faixas			
Músicas	Músicas			
Podcasts	Programas	Episódios		

Após isso, as funções para reprodução do iPod são operadas de forma similar à reprodução de CD/MP3.

#### Logoff da reprodução de iPod

Para finalizar a reprodução, pressione o botão **RADIO BAND** ou **CD/AUX** para selecionar outras funções.

#### Como usar o menu iPod

No menu do iPod, as instruções para "Shuffle songs/Repeat/Search..." (incluindo audiolivros e compositores) são similares ao menu CD do reprodutor de CD/MP3; somente o item "Ejetar iPod" foi adicionado. Consulte cada item do CD/MP3 para ver o uso.

**Menu iPod → Ejetar iPod**



Pressione o botão **MENU-TUNE** a partir do modo de reprodução para mostrar o menu iPod.

Gire o botão de controle **MENU-TUNE** para mover para a função Ejetar iPod e, a seguir, pressione o botão **MENU-TUNE** para exibir a mensagem notificando que é seguro remover o dispositivo.

Desconecte o dispositivo iPod do terminal de conexão USB.

Retorna à função previamente utilizada.

**Entrada de som exterior (AUX)**

Limitado a modelos com suporte para conexão de som externo.

**Principais botões/Botão de controle**

Os seguintes botões e controles principais são usados para desfrutar do som rico do sistema de Conforto e conveniência de uma saída de som de um dispositivo de som externo conectado.

**(9) Botão CD/AUX**

Quando um dispositivo de som externo estiver conectado, pressione o botão repetidamente para selecionar o modo de entrada de som externo (AUX).

**(2) Botão de controle POWER/VOLUME**

Gire o botão de controle para ajustar o volume.

**Conectando um som externo**

Conecte a saída de áudio do equipamento de áudio externo no terminal 1 ou 2 de entrada AUX.

- AUX 1: Posicionado no dispositivo de Conforto e conveniência.

AUX 2: Posicionado na parte superior do porta-luvas

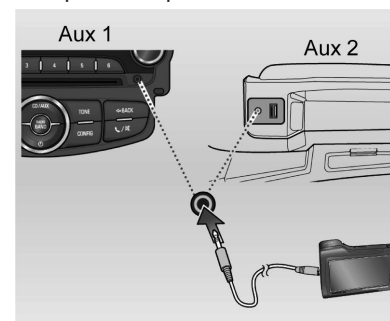

- O sistema de Conforto e conveniência alternará automaticamente para o modo de entrada de som externo (AUX) quando o dispositivo de som externo for conectado.



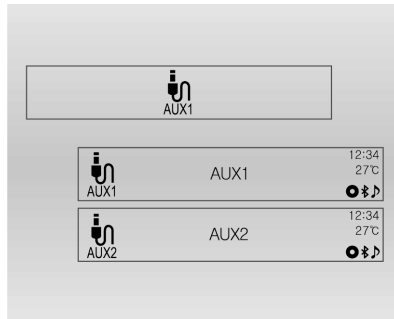

Pressione o botão **CD/AUX** para alternar para o modo de entrada de som externo se o sistema de som externo já estiver conectado.

## Telefone

### Bluetooth®

#### Principais botões/Botão de controle

Os seguintes botões e controles principais são usados para reproduzir arquivos de música ou para chamar funções por meio de um dispositivo Bluetooth.

#### (9) Botão **CD/AUX**

Quando um dispositivo Bluetooth com uma função de reprodução de música estiver conectado, pressione este botão repetidamente para selecionar o modo de reprodução de áudio Bluetooth.

#### (14) Botão **MENU-TUNE** com controle

- Pressione o botão no modo de telefone Bluetooth para exibir a tela do menu.
- Gire o botão de controle para mover para o menu ou definir um valor.

#### (8) Botões **◀SEEK▶**

- Pressione esses botões no modo de reprodução de áudio Bluetooth para reproduzir a faixa anterior ou a próxima faixa.
- Pressione e segure esses botões para avançar ou retroceder rapidamente, e solte para reproduzir na velocidade normal.

### Conectando Bluetooth

#### Registrando o dispositivo Bluetooth

Registre o dispositivo Bluetooth a ser conectado ao sistema de Conforto e conveniência.

Primeiramente, configure o dispositivo Bluetooth a ser conectado a partir do menu de configuração de Bluetooth para permitir que outros dispositivos procurem o dispositivo Bluetooth.

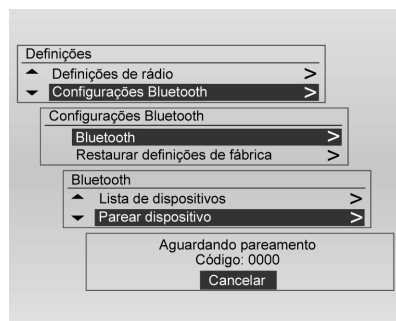

Pressione o botão **CONFIG** e use o botão **MENU-TUNE** com o botão de controle para mover para Configurações Bluetooth → Bluetooth → Adicionar dispositivo e, a seguir, pressione o botão **MENU-TUNE**.

- Dispositivos Bluetooth podem ser registrados não só usando o botão **CONFIG**, mas também usando o Menu do telefone → Configurações Bluetooth → Bluetooth → Adicionar dispositivo.

- Se já houver um dispositivo Bluetooth conectado ao sistema de Conforto e conveniência, a mensagem "Bluetooth ocupado" será exibida.
- A espera da conexão será exibida com uma mensagem e um código de segurança. (O valor inicial é 0000 e pode ser alterado em Configuração do sistema → Configurações Bluetooth → Bluetooth → item Alterar código Bluetooth.)

O sistema de Conforto e conveniência pode ser encontrado procurando o dispositivo Bluetooth a ser conectado .

Insira o código de segurança do sistema de Conforto e conveniência no dispositivo Bluetooth.

Se o registro do dispositivo a ser conectado ao sistema de Conforto e conveniência for bem-sucedido, a tela exibirá as informações do dispositivo Bluetooth.

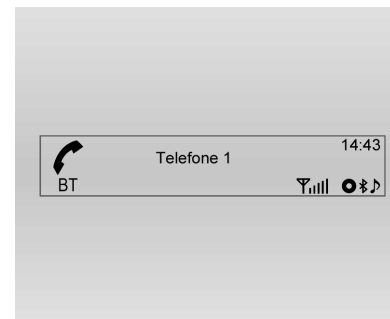

- O sistema de Conforto e conveniência pode registrar até cinco dispositivos Bluetooth.
- Em alguns dispositivos Bluetooth, só é possível usá-los quando o item "Conectar sempre" estiver definido.

**Conectando/Excluindo/Separando os dispositivos Bluetooth**

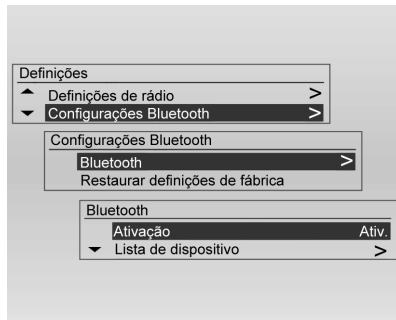

**Cuidado**

Se já houver um dispositivo Bluetooth conectado, esse dispositivo deverá ser desconectado primeiro.

Primeiramente, configure o dispositivo Bluetooth a ser conectado a partir do menu de configuração de Bluetooth para permitir que outros dispositivos procurem o dispositivo Bluetooth.

Pressione o botão **CONFIG** e use o botão **MENU-TUNE** com o botão de controle para mover para Configuração do sistema → Configurações Bluetooth → Bluetooth → Lista de dispositivos e, a seguir, pressione o botão **MENU-TUNE**.

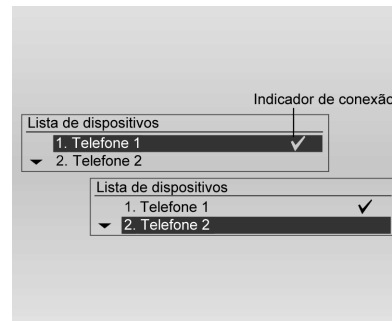

Use o botão **MENU-TUNE** com o botão de controle para mover do dispositivo Bluetooth registrado para o dispositivo a ser conectado e, a seguir, pressione o botão **MENU-TUNE**.

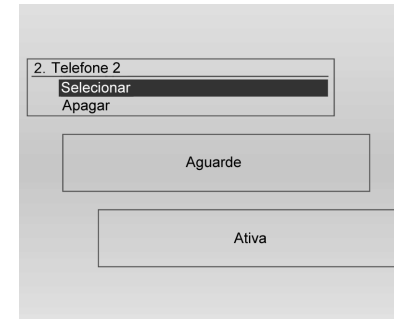

É possível registrar usando o botão **MENU-TUNE** com o botão de controle, mover para selecionar o item, mover para excluir o item e, a seguir, pressionar o botão **MENU-TUNE**.

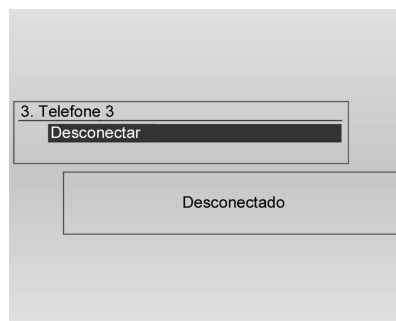

Desconecte o dispositivo Bluetooth atualmente conectado. Na tela da lista de dispositivos, selecione o dispositivo conectado, o que exibirá Desconectar item, e, a seguir, pressione o botão **MENU-TUNE**.

#### Cuidados ao registrar/conectar Bluetooth

- Quando não for possível conectar ao Bluetooth, exclua toda a lista de dispositivos do Bluetooth a ser conectado e tente novamente. Se excluir toda a lista de dispositivos não funcionar, reinstale a bateria e reconecte.

- Se houver um problema depois que o dispositivo Bluetooth estiver desconectado, use o botão **MENU-TUNE** com o botão de controle para acessar Configuração do sistema → Configuração Bluetooth → Bluetooth → Restaurar definições de fábrica. Inicialize o dispositivo com o problema causado por um erro que ocorreu na conexão do dispositivo Bluetooth com o sistema de Conforto e conveniência.

- Algumas vezes, o Bluetooth só pode ser conectado por meio das funções viva-voz e reprodução de áudio Bluetooth, apesar de fones de ouvido estéreos estarem conectados. Neste caso, tente reconectar o sistema de Conforto e conveniência usando o dispositivo Bluetooth.

- Para dispositivos Bluetooth que não têm suporte a fones de ouvido, a função de reprodução de áudio Bluetooth não pode ser usada.
- Talvez não seja possível escutar música por meio de áudio Bluetooth se um iPhone estiver conectado usando um conector USB. Isto ocorre por causa das especificações únicas do telefone celular.

#### Áudio Bluetooth

##### Como reproduzir áudio Bluetooth

- Um celular ou dispositivo Bluetooth que suporte A2DP (Advanced Audio Distribution Profile) com versões superiores a 1.2 deverá ser registrado e conectado ao produto.
- A partir do celular ou dispositivo Bluetooth, encontre o tipo de dispositivo Bluetooth a definir/conectar o item como fones de ouvido estéreos.  
O ícone de uma nota musical [♪] será exibido na parte inferior direita

da tela se os fones de ouvido estéreos estiverem conectados com sucesso.

- Não conecte o celular ao terminal de conexão Bluetooth. Poderá ocorrer um erro se ele for conectado durante o modo de reprodução de áudio CD/MP3 e Bluetooth.

#### Reproduzindo áudio Bluetooth



Pressione o botão **CD/AUX** repetidamente para selecionar o modo de reprodução de áudio do Bluetooth conectado.

Se o dispositivo Bluetooth não estiver conectado, esta função não poderá ser selecionada.

Ativar o celular ou o dispositivo Bluetooth reproduzirá os arquivos de música.

- O som reproduzido pelo dispositivo Bluetooth é fornecido por meio do sistema de Conforto e conveniência.
- Para que o áudio Bluetooth seja reproduzido, a música deverá ser reproduzida pelo menos uma vez do modo de reprodução de música do telefone ou dispositivo Bluetooth depois da conexão como fones de ouvido estéreos. Depois de ser reproduzida pelo menos uma vez, o reproduzidor de música reproduzirá automaticamente ao entrar no modo de reprodução e parará automaticamente quando este modo for encerrado. Se o celular ou o dispositivo Bluetooth não estiver no modo da tela de espera, alguns dispositivos poderão não

reproduzir automaticamente no modo de reprodução de áudio Bluetooth.

Pressione os botões **◀SEEK▶** para alternar para a faixa anterior ou para a próxima faixa ou segure-os para avançar ou retroceder rapidamente.

- Esta função só opera em dispositivos Bluetooth que tenham suporte para AVRCP (Audio Video Remote Control Profile) versão 1.0 ou posterior. (Dependendo das opções do dispositivo Bluetooth, alguns dispositivos poderão exibir AVRCP sendo conectado para a conexão inicial.)
- As informações sobre a faixa em reprodução e a posição na faixa não serão exibidas na tela do sistema de Conforto e conveniência.

#### **Cuidados ao reproduzir áudio Bluetooth**

- Não troque de faixa muito rapidamente ao reproduzir áudio Bluetooth.
- Leva algum tempo para que os dados sejam transmitidos do celular para o sistema de Conforto e conveniência.
- O sistema de Conforto e conveniência transmite a ordem para reproduzir do celular no modo de reprodução de áudio Bluetooth. Se isto for feito em um modo diferente, o dispositivo transmite a ordem para parar. Dependendo das opções do celular, esta ordem para reproduzir/parar poderá levar algum tempo para ser ativada.
- Se o celular ou o dispositivo Bluetooth não estiver no modo da tela de espera, ele poderá não reproduzir automaticamente, apesar de estar no modo de reprodução de áudio Bluetooth. Se a reprodução de áudio Bluetooth

não estiver funcionando, verifique se o celular está no modo de tela de espera.

- Algumas vezes, o som poderá ser cortado durante a reprodução de áudio Bluetooth. O sistema de Conforto e conveniência reproduz o áudio do celular ou do dispositivo Bluetooth à medida que ele é transmitido.

#### **Mensagens de erros e medidas do Bluetooth**

- **Bluetooth desativado**  
Verifique se a ativação de Bluetooth está configurada como ligada. A função Bluetooth pode ser usada ao ligar a ativação de Bluetooth.
- **Bluetooth está ocupado**  
Verifique se há algum dispositivo Bluetooth conectado. Para conectar outro dispositivo, desconecte os dispositivos que estejam conectados primeiro e, a seguir, reconecte.
- **A lista de dispositivos está cheia**

Verifique se há menos de 5 dispositivos registrados. Até cinco dispositivos podem ser registrados.

#### **Nenhuma agenda telefônica disponível**

Esta mensagem será exibida se o celular não suportar a transmissão de contatos. Se esta mensagem aparecer depois de várias tentativas, então o dispositivo não suporta a transmissão de contatos.

#### **Nota**

A mensagem será exibida quando a transmissão dos contatos é suportada enquanto as informações com um erro de dispositivo também é transmitida. Caso isto ocorra, atualize novamente o dispositivo.

- **Agenda telefônica vazia**

Esta mensagem é exibida se nenhum número de telefone estiver armazenado no celular. Ela também será exibida se a transmissão do registro do telefone for suportada, mas de uma forma não suportada pelo sistema de Conforto e conveniência.

## Telefone "hands free"

### Recebendo chamadas

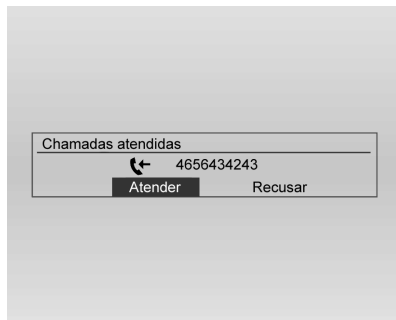

Quando uma chamada é recebida no celular Bluetooth conectado, a faixa em reprodução será cortada e o telefone tocará com as informações relevantes sendo exibidas.

### Cuidado

É possível transferir seu toque de celular, dependendo do celular. Ajuste o volume do tom do toque no telefone celular se estiver muito baixo.



Para falar no telefone, pressione o botão Chamar no controle remoto da direção ou gire o botão de controle **MENU-TUNE** para mover para a função Atender e, a seguir, pressione o botão **MENU-TUNE**.

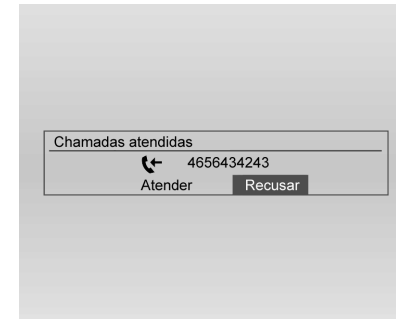

- Para rejeitar a chamada, pressione o botão **Silenciar/desligar** no controle remoto da direção ou pressione o botão **MENU-TUNE** com o controle e selecione Recusar.
- Ao conversar, é possível bloquear o som transmitido selecionando o item silenciar microfone com o botão **MENU-TUNE**.

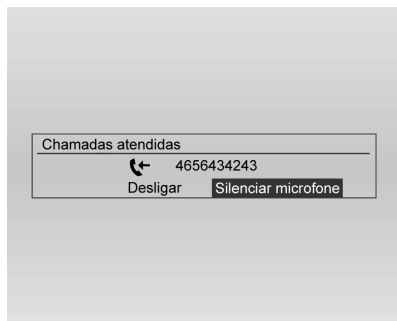

- Enquanto estiver conversando, segure o botão de chamada no controle remoto da direção para alternar para o modo de chamada particular (alguns telefones poderão não ser compatíveis com o modo de chamada particular, dependendo das opções do aparelho).

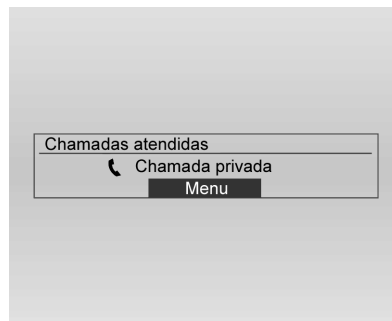

- Quando é recebida uma chamada com o Sistema de conforto e conveniência e o Bluetooth está conectado, existem telefones celulares que não alternam automaticamente para o modo de chamada particular. Isto depende das especificações originais de cada telefone celular.
- Quando for possível usar serviços relacionados a conversas com terceiros suportados pelo provedor de serviços de comunicação por meio de um aplicativo, será

possível fazer chamadas durante uma chamada usando o sistema de Conforto e conveniência.

- Enquanto estiver conversando com três ou mais pessoas, a exibição de conteúdo poderá diferir de informações práticas.

### Chamada por rediscagem

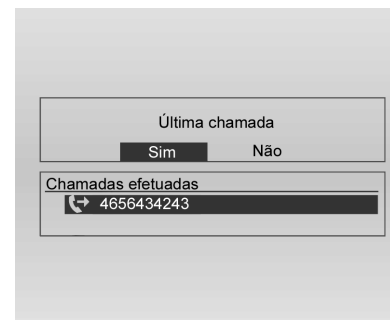

No controle remoto da direção, pressione o botão de chamada para exibir a tela de orientação de rediscagem ou mantenha pressionado o botão para exibir a tela de registro do chamador.



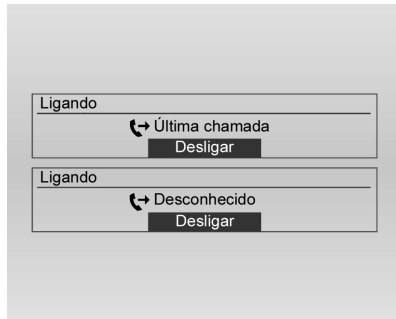

Gire o botão de controle **MENU-TUNE** para selecionar Sim ou contatos e, a seguir, pressione o botão **MENU-TUNE** ou o botão de chamada para fazer uma chamada.

- Se o celular não estiver em modo de espera, talvez seu telefone não suporte a função de rediscagem. Isso depende das opções do celular.
- Ao rediscar um número, o número do telefone conectado não será exibido.
- Dependendo do celular, há casos em que a chamada é feita pelo histórico de chamadas recebidas

ou perdas, em vez de pelo modo de rediscagem. Isso depende das opções do celular.

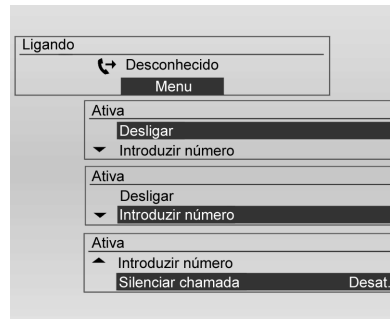

Pressione o botão **MENU-TUNE** enquanto o telefone estiver conectado para exibir as funções de conexão, como mostrado acima.

Use o botão de controle **MENU-TUNE** para usar as funções no menu que for exibido.

Ao conversar no telefone, mantenha pressionado o botão de chamada no controle remoto da direção para alternar para o Modo particular.

### Fazendo uma chamada digitando números

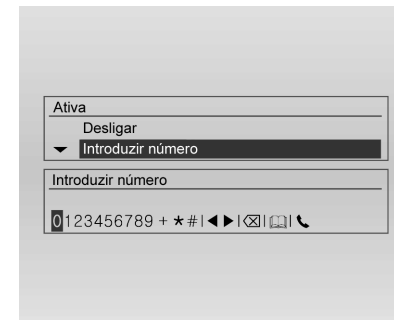

Para fazer uma chamada inserindo o número do telefone, pressione o botão **MENU-TUNE** e gire o botão de controle para selecionar Inserir número e, a seguir, pressione o botão **MENU-TUNE**.

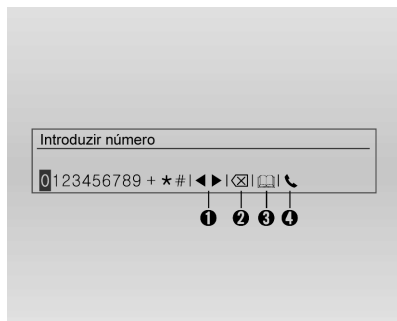

Gire o botão de controle **MENU-TUNE** para selecionar as letras desejadas e, a seguir, pressione o botão **MENU-TUNE** para inserir o número.

- Repita este item para inserir todos os números de telefone.
- Pressione o botão **BACK** para excluir as letras uma a uma, ou segure-o para excluir todo o conteúdo que foi inserido.
- Consulte os tópicos a seguir para editar o conteúdo inserido.

- 3.1. Mover: Mover a posição de entrada
- 3.2. Excluir: Excluir o caractere de entrada
- 3.3. Agenda telefônica Procurar contatos (pode ser usado depois de atualizar os números de telefone)
- 3.4. Discar: Iniciar discagem

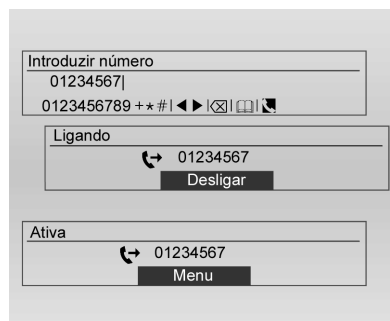

Depois que o número de telefone tiver sido inserido, gire o botão de controle **MENU-TUNE** para iniciar a discagem [**CALL**] e, a seguir, pressione o botão de controle **MENU-TUNE** para fazer a chamada.

Para encerrar uma chamada, gire o botão de controle **MENU-TUNE** para selecionar a função de encerramento da chamada e, a seguir, pressione o botão **MENU-TUNE**.

### Como usar o menu do telefone

Menu do telefone → Agenda telefônica → Procurar

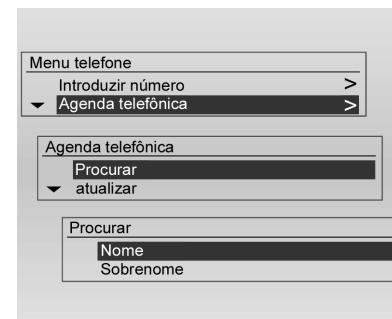

Pressione o botão **MENU-TUNE**, gire o botão de controle **MENU-TUNE** para selecionar Agenda telefônica e, a seguir, pressione o botão **MENU-TUNE**.

Uma notificação será exibida na tela, sem contatos a usar, e você retornará ao menu anterior.

Gire o botão de controle **MENU-TUNE** para selecionar Procurar e, a seguir, pressione o botão **MENU-TUNE**.

Gire o botão de controle **MENU-TUNE** para selecionar Nome ou Sobrenome e, a seguir, pressione o botão **MENU-TUNE**.

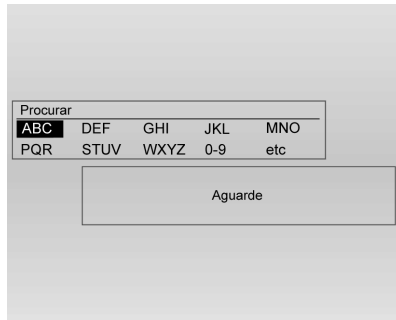

Gire o botão de controle **MENU-TUNE** para selecionar procurar termos/intervalo e, a seguir, pressione o botão **MENU-TUNE**.

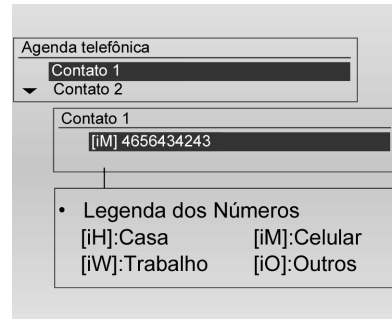

Gire o botão de controle **MENU-TUNE** da tela de resultados da procura para selecionar o item desejado e, a seguir, pressione o botão **MENU-TUNE** para visualizar os detalhes daquele item.



Para ligar para o número relevante, pressione o botão **MENU-TUNE**.

Para obter mais orientações, consulte o item fazendo ligações telefônicas.

**Menu do telefone → Agenda telefônica → Atualizar**



Atualiza os contatos do celular conectado para os contatos do sistema.

Usando o botão com controle **MENU-TUNE**, selecione Menu do telefone → Agenda telefônica → Atualizar e, a seguir, pressione o botão **MENU-TUNE**.

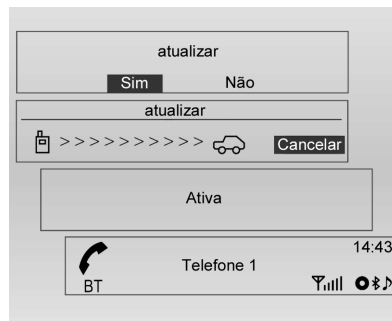

Gire o botão de controle **MENU-TUNE** para selecionar Sim ou Não e, a seguir, pressione o botão **MENU-TUNE** para ativar ou cancelar a atualização.

**Aviso sobre a atualização de contatos**

- Esta função pode ser usada com celulares que suportam a atualização de contatos e a função de transmissão de histórico de chamadas. (Se o produto estiver conectado a um celular que não suporta essas funções, o histórico

de chamadas poderá ser exibido por meio do sistema de Conforto e conveniência.)

- A atualização não é suportada para mais de 1.000 números de contato.
- Lembre-se de que o viva-voz e a reprodução de áudio Bluetooth serão cortados durante a atualização dos contatos (outras funções, exceto viva-voz e reprodução de áudio Bluetooth, podem ser usadas).
- Para atualizar seus contatos, é possível solicitar a certificação de transmissão para contatos. Se a tela de espera não alterar por um longo tempo, verifique se o celular está solicitando a certificação. Ao solicitar a certificação do celular, todas as conexões Bluetooth serão cortadas se ela não for aceita e, a seguir, o dispositivo será reconectado.
- Ao receber o histórico de chamadas, é possível solicitar a certificação da transmissão para o histórico de chamadas do celular. Se a tela de espera não alterar por

um longo tempo, verifique se o celular está solicitando a certificação.

Ao solicitar a certificação do celular, todas as conexões Bluetooth serão cortadas se ela não for aceita e, a seguir, o dispositivo será reconectado.

- Se houver um problema nas informações armazenadas do celular, os contatos poderão não ser atualizados.
- O sistema de Conforto e conveniência só usa informações codificadas no formato UTF-8.
- Se outras operações (jogos, procura de mapa, navegação etc.) forem ativadas durante a atualização de contatos ou progresso da transmissão do histórico de chamadas, o processo de atualização/transmissão poderá não funcionar.  
Isto ocorre porque outras operações em execução no celular afetam a transmissão de dados.

- Quando a atualização dos contatos ou a transmissão do histórico de chamadas estiver concluída, todos os modos de reprodução de áudio Bluetooth e viva-voz serão automaticamente desconectados e, a seguir, reconectados.

- Se o sistema de Conforto e conveniência for desligado durante a conversa ao telefone, a chamada será transmitida ao celular. Alguns telefones precisarão configurar uma função de transmissão de chamada antecipadamente, dependendo do tipo do telefone.

- Se o usuário desconectar a conexão diretamente (usando o sistema de Conforto e Conveniência ou o celular), a função de conexão automática não é executada.

Conexão automática: Esta função automaticamente encontra e conecta o último dispositivo que havia sido conectado.

- Nem sempre os contatos poderão exibir todas as listas no telefone, quando selecionado. O sistema de Conforto e conveniência só exibe o que foi transmitido pelo celular.

- A atualização de contatos só pode receber quatro números por diretório de contato (Celular, Comercial, Residencial e Outro).

- Alterar a configuração de idioma durante a atualização de contatos excluirá todas as atualizações anteriores.

- Se o celular não estiver configurado com uma tela de espera, as chamadas não poderão ser feitas no sistema de Conforto e conveniência .

- Se o SO do celular for atualizado, ele poderá alterar a forma como a função Bluetooth do telefone funciona.

- Caracteres especiais e idiomas não suportados serão exibidos como "\_\_\_\_\_".

- Chamadas registradas nos contatos sem nome serão indicadas como "Sem número no contato".
- O sistema de Conforto e conveniência exibirá contatos, histórico de chamadas e informações de rediscagem na forma como forem transmitidas pelo celular.

**Menu do telefone → Agenda telefônica → Excluir todos**

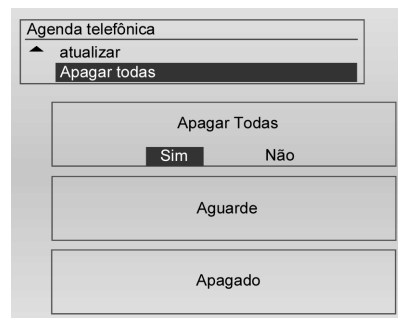

Todos os números de telefone armazenados nos contatos do sistema serão excluídos.

Usando o botão com controle **MENU-TUNE**, selecione Menu do telefone → Agenda telefônica → Excluir todos e, a seguir, pressione o botão **MENU-TUNE**.

Gire o botão de controle **MENU-TUNE** para selecionar Sim ou Não e, a seguir, pressione o botão **MENU-TUNE** para excluir todos os contatos ou para cancelar.

**Menu do telefone → Listas de chamadas**

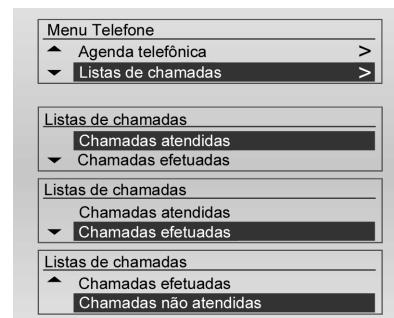

Verifique, use ou exclua contatos. Usando o botão com controle **MENU-TUNE**, selecione Menu do telefone → Listas de chamadas e, a seguir, pressione o botão **MENU-TUNE**.

Usando o botão com controle **MENU-TUNE**, selecione o histórico detalhado de chamadas e, a seguir, pressione o botão **MENU-TUNE**.

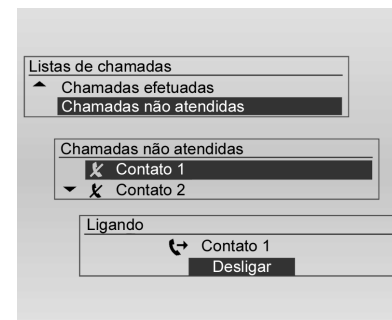

Gire o botão de controle **MENU-TUNE** para verificar o histórico de chamadas e para fazer uma chamada.

Pressione o botão **MENU-TUNE** para ligar para o número selecionado no histórico de chamadas.

- Se a tela "Aguarde" continuar a ser exibida por muito tempo depois de selecionar o registro de chamadas, verifique se o celular está solicitando a verificação da transferência dos números de chamadas. Ao concluir os procedimentos de verificação do celular, os contatos e o registro de chamadas serão transmitidos para o sistema de Conforto e conveniência.
- O registro de chamadas do celular e o registro exibido no sistema de Conforto e conveniência poderão ser diferentes. Este sistema de Conforto e conveniência exibe as informações transmitidas do celular na forma em que se encontram.

**Menu do telefone → Configurações Bluetooth**

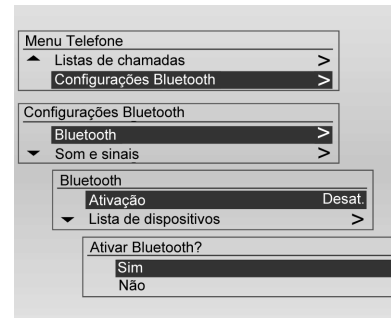

Função Configuração do Bluetooth. Usando o botão com controle **MENU-TUNE**, selecione Menu do telefone → Configurações Bluetooth e, a seguir, pressione o botão **MENU-TUNE**. Para ativar a função Bluetooth, registrar/conectar/excluir o dispositivo Bluetooth ou alterar o código Bluetooth, selecione Bluetooth usando o botão com controle **MENU-TUNE** e, a seguir, use o botão com controle **MENU-TUNE** para configurar o item desejado.

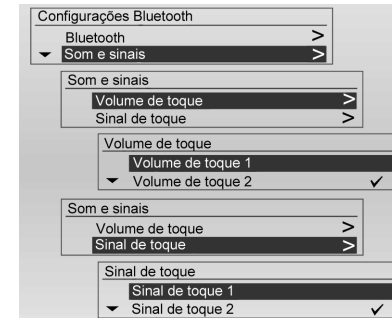

Para ajustar o toque e seu volume, usados pela função Bluetooth, use o botão de controle **MENU-TUNE** para selecionar Som e sinais e, a seguir, ajuste os itens desejados com o botão/controle.

## 152 Conforto e conveniência

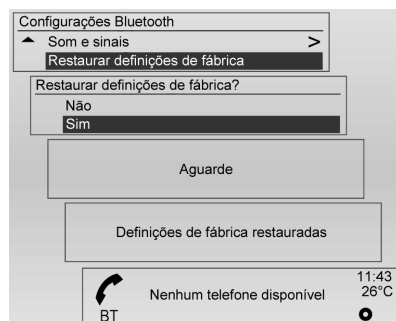

Para reinicializar as Configurações Bluetooth para seus valores padrão, use o botão com controle **MENU-TUNE** para selecionar o item de restauração da configuração inicial e, a seguir, selecionen Sim com o botão **MENU-TUNE**.

- É possível que os toques que você tenha já tenham sido transferidos para o sistema de Conforto e conveniência, dependendo do celular. Para tais celulares, não é possível usar o toque selecionado.
- Para celulares que transferem seus toques, o volume do toque será baseado no volume transmitido

pelo celular. Ajuste o volume do toque do celular se ele estiver baixo demais.



## Sistema de ventilação e ar condicionado

Sistemas de ventilação e ar condicionado .....	153
Difusores de ar .....	159
Manutenção .....	159

## Sistemas de ventilação e ar condicionado

### Sistema de aquecimento e ventilação



Controles de:

- Temperatura
- Velocidade do ventilador
- Distribuição de ar
- Aquecimento
- Descongelamento do para-brisa
- Recirculação de ar
- Desembaçador do vidro traseiro

### Temperatura

Ajuste a temperatura girando o botão.

vermelho = quente  
azul = frio

O aquecimento não será totalmente efetivo até que o motor atinja a temperatura normal de operação.

### Velocidade do ventilador

Ajuste o fluxo de ar mudando o ventilador para a velocidade desejada.

### Distribuição de ar

Selecione a saída de ar girando o botão.

: O fluxo de ar é direcionado para a parte superior do corpo. Cada saída de ar pode ser ajustada.

: O fluxo de ar é direcionado para a parte superior do corpo e o piso.

: A maior parte do fluxo de ar é direcionada para o piso, com uma pequena quantidade de ar direcionada para o para-brisa e para as saídas de ar laterais.

## 154 Sistema de ventilação e ar condicionado

: A maior parte do fluxo de ar é direcionada para o piso e o para-brisa, com uma pequena quantidade de ar direcionada para as saídas de ar laterais.

: A maior parte do fluxo de ar é direcionada para o para-brisa, com uma pequena quantidade de ar direcionada para as saídas de ar laterais.

### Aquecimento

#### Aquecimento normal

1. Gire o botão de controle da temperatura para a área vermelha para aquecimento.
2. Gire o botão de distribuição de ar para a posição desejada.
3. Gire o botão de controle do ventilador para a velocidade desejada.

#### Aquecimento máximo

Use o modo de aquecimento máximo para obter aquecimento rápido.

Não o utilize por longos períodos. Isto poderá resultar em um acidente, pois o ar interior poderá ficar viciado e os vidros poderão ficar embaçados, causando a perda de visibilidade do motorista.

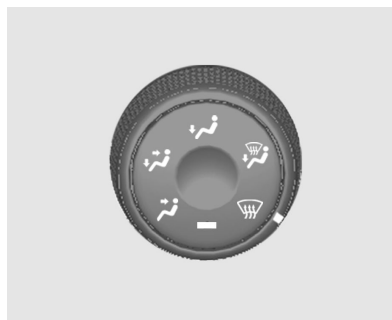

Para limpar os vidros, gire o botão de distribuição de ar para DESCONGELAR .

Para aquecimento máximo:

1. Pressione o botão de recirculação para entrar no modo de recirculação.
2. Gire o botão de controle da temperatura completamente até a área vermelha para aquecimento.
3. Gire o botão de controle do ventilador para a velocidade máxima.



### Descongelando o para-brisa



1. Gire o botão de distribuição de ar para DESEMBAÇAR .
2. Gire o botão de controle da temperatura para a área vermelha para ar quente.
3. Ajuste o botão de controle do ventilador para a velocidade mais alta para obter descongelamento rápido.
4. Abra os difusores de ar laterais como necessário e direcione-os para os vidros das portas.

### Cuidado

A diferença entre o ar externo e a temperatura do para-brisa pode fazer com que os vidros embacem, restringindo sua visibilidade frontal.

Não use FLOOR/DEFROST  ou DEFROST  em clima extremamente úmido quando o botão de controle de temperatura estiver ajustado na área azul.

Isso pode resultar em acidente, o que pode danificar o veículo e causar ferimentos pessoais.

### Sistema de recirculação de ar



O modo de recirculação de ar é operado com o botão .

### Atenção

Dirigir com o modo de recirculação durante um longo período poderá torná-lo sonolento. Mude periodicamente para o modo de ar externo para receber ar fresco.

A troca de ar fresco é reduzida no modo de recirculação de ar. Na operação sem resfriamento, a

umidade do ar aumenta, fazendo com que os vidros embacem. A qualidade do ar do compartimento de passageiro deteriora, podendo fazer com que os ocupantes do veículo sintam-se sonolentos.

### Desembaçador do vidro traseiro

O vidro traseiro aquecido é operado com o botão .

Consulte *Desembaçador do vidro traseiro* ⇨ 43.

### Sistema de ar condicionado

#### Atenção

Não durma em um veículo com o sistema de ar condicionado ou de aquecimento ligado. Isso poderá causar sérios danos ou a morte devido a uma queda no teor de oxigênio e/ou temperatura do corpo.



Controles de:

- Temperatura
- Velocidade do ventilador
- Distribuição de ar
- Desembaçamento e Degelo
- Recirculação de ar
- Resfriamento

### Temperatura

Ajuste a temperatura girando o botão.

vermelho = quente  
azul = frio

### Velocidade do ventilador

Ajuste o fluxo de ar mudando o ventilador para a velocidade desejada.

### Distribuição de ar

Selecione a saída de ar girando o botão.

: O fluxo de ar é direcionado para a parte superior do corpo. Cada saída de ar pode ser ajustada.

: O fluxo de ar é direcionado para a parte superior do corpo e o piso.

: A maior parte do fluxo de ar é direcionada para o piso, com uma pequena quantidade de ar direcionada para o para-brisa e para as saídas de ar laterais.

: A maior parte do fluxo de ar é direcionada para o piso e o para-brisa, com uma pequena quantidade de ar direcionada para as saídas de ar laterais.

: A maior parte do fluxo de ar é direcionada para o para-brisa, com uma pequena quantidade de ar direcionada para as saídas de ar laterais.

### Desembaçando o para-brisa



1. Gire o botão de distribuição de ar para DESEMBAÇAR .
2. O botão de recirculação será definido para o modo de ar fresco e o sistema de ar condicionado será automaticamente ligado. Se o sistema de ar condicionado não precisar estar ligado, gire o

botão de distribuição de ar para PISO/DESCONGELAMENTO .

3. Selecione a temperatura desejada.
4. Ajuste o botão do controle do ventilador para a velocidade desejada.

### Sistema de recirculação de ar



O modo de recirculação de ar é operado com o botão .

### Atenção

Dirigir com o modo de recirculação durante um longo período poderá torná-lo sonolento. Mude periodicamente para o modo de ar externo para receber ar fresco.

A troca de ar fresco é reduzida no modo de recirculação de ar. Na operação sem resfriamento, a umidade do ar aumenta, fazendo com que os vidros embacem. A qualidade do ar do compartimento de passageiro deteriora, podendo fazer com que os ocupantes do veículo sintam-se sonolentos.

### Resfriamento

É operado com o botão  e só está funcional quando o motor e o ventilador estão funcionando.

O sistema de condicionamento de ar resfria e desumidifica (seca) assim que a temperatura exterior estiver um pouco acima do ponto de congelamento. Portanto, pode haver formação de condensação e gotejamento embaixo do veículo.

## 158 Sistema de ventilação e ar condicionado

Se não for necessário resfriamento nem secagem, desligue o sistema de resfriamento para economizar combustível.

O ar condicionado não funcionará quando o botão de controle do ventilador estiver na posição desligada.

Mesmo que o ar condicionado esteja ligado, o veículo produzirá ar quente se o botão da temperatura estiver na área vermelha.

Para desligar o sistema de ar condicionado, gire o botão do ventilador para 0.

### Resfriamento normal

1. Opere o sistema de ar condicionado.
2. Gire o botão de controle da temperatura para a área azul para resfriamento.
3. Gire o botão de distribuição de ar para a posição desejada.
4. Ajuste o botão de controle do ventilador para a velocidade desejada.

### Resfriamento máximo



Para obter o resfriamento máximo durante climas quentes e quando seu veículo tiver ficado exposto no sol por um longo período:

1. Opere o sistema de ar condicionado.
2. Pressione o botão de recirculação para entrar no modo de recirculação.

3. Gire o botão de controle da temperatura totalmente para a área azul para resfriamento.
4. Gire o botão do controle do ventilador para a velocidade mais alta.

## Difusores de ar

### Difusores de ar ajustáveis

Quando o condicionador de ar está ligado, pelo menos um difusor de saída de ar deve permanecer aberto, para que o evaporador não se congele em consequência da falta de circulação de ar.

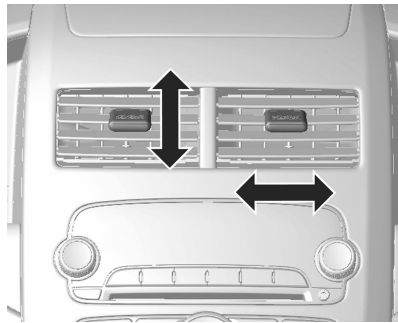

O difusor central não é fechado completamente.

Direcione o fluxo de ar inclinndo e girando as aletas.

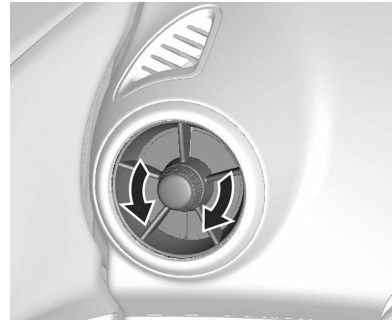

Gire o botão no sentido anti-horário para abrir os difusores laterais e gire-os na direção que desejar.

Se não quiser o fluxo de ar, vire o botão no sentido horário.

### Difusores de ar fixos

Difusores de ar adicionais estão localizados abaixo do para-brisa e vidros das janelas dianteiras, e nos compartimentos dos pés.

## Manutenção

### Entrada de ar

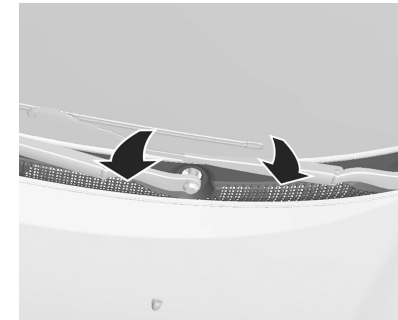

A entrada de ar em frente ao para-brisa no compartimento do motor deve estar desobstruída para permitir a entrada de ar.

Remova folhas e sujeira.

### Filtro antipólen

#### Filtro de ar do compartimento dos passageiros

O filtro limpa sujeira, fuligem, pólen e esporos do ar que entra no veículo pela entrada de ar.

#### Cuidado

Será necessário manutenção mais frequente do filtro de ar se as circunstâncias de dirigibilidade forem estradas sujas, áreas com poluição atmosférica e estradas não pavimentadas frequentes.

A eficiência do filtro diminui e os brônquios são afetados negativamente.

Consulte *Manutenção preventiva* ⇨ 253.

Para obter detalhes adicionais, entre em contato com uma concessionária ou oficina autorizada Chevrolet.

### Operação regular do ar condicionado

O resfriamento deverá ser acionado pelo menos uma vez por mês durante alguns minutos para assegurar o desempenho contínuo e eficiente, seja qual for o clima ou estação do ano. Não é possível ligar o resfriamento quando a temperatura externa está baixa.

### Reparo

Para o desempenho ideal de refrigeração, recomenda-se a verificação anual do sistema de ventilação e ar condicionado:

- Funcionamento e teste de pressão
- Funcionamento do aquecimento
- Verificação de vazamentos
- Verificação dos cintos de segurança
- Limpeza do condensador
- Drenagem do evaporador
- Verificação de desempenho

Realize a revisão anualmente, preferencialmente em uma concessionária ou oficina autorizada Chevrolet.

#### Cuidado

Use somente líquidos refrigerantes corretos.

#### ⚠ Atenção

Os sistemas de controle de climatização devem ser exclusivamente reparados por pessoas qualificadas. Métodos de reparo incorretos poderão causar ferimentos pessoais.



## Condução e operação

Informações sobre condução do veículo .....	161
Partida e operação .....	175
Sistema de escapamento .....	178
Transmissão automática .....	179
Transmissão manual .....	184
Freios .....	184
Controle de velocidade de cruzeiro .....	187
Sistemas de detecção de objetos .....	188
Combustível .....	190

## Informações sobre condução do veículo

### Ambiente de condução



General Motors se preocupa constantemente com a proteção ambiental e utiliza o máximo possível materiais recicláveis e favoráveis ao meio ambiente no projeto e montagem dos produtos.

Os métodos de produção também atendem aos requisitos de proteção ambiental. O uso de materiais nocivos, como amianto e cádmio, foi descontinuado. O sistema de ar

condicionado utiliza um gás refrigerante sem clorofluorcarbonos. A porcentagem poluidora do escapamento foi reduzida.

### Política ambiental da General Motors



"A General Motors do Brasil está comprometida com a preservação do meio ambiente e dos recursos naturais através do estabelecimento de objetivos e metas que propiciem a melhoria contínua de seu desempenho ambiental, a redução do desperdício, o cumprimento de

leis e regulamentos, a prevenção da poluição e a boa comunicação com a comunidade."

**Nota**

- O uso de óleos lubrificantes resulta na sua destruição parcial, que se reflete na formação de compostos cancerígenos, resinas e outros.
- A ABNT (NBR 10004) classifica o óleo usado como resíduo perigoso por sua toxicidade.
- O descarte de óleo lubrificante usado no solo ou em corpos d'água é proibido por lei e traz graves prejuízos para o meio ambiente.
- A combustão descontrolada de óleo lubrificante produz gases residuais nocivos ao meio ambiente.
- A reciclagem é o método adequado para o descarte deste resíduo.

**Exigências de reciclagem**

De acordo com a Resolução nº 9 do *Conselho Nacional do Meio Ambiente* - CONAMA, de 31/08/93, o óleo lubrificante tem de ser destinado para reciclagem ou regeneração. Quando precisar trocar o óleo, procure um estabelecimento que atenda esses requisitos, de preferência na Rede de Concessionárias ou Oficinas Autorizadas Chevrolet.

**Condução para maior economia de combustível**

Informações importantes sobre consumo de combustível:

- Sempre que possível, desligue o motor. Mesmo por um curto intervalo de tempo, o consumo de combustível será reduzido.
- Evite acelerar muito o veículo. Alterações abruptas de velocidade aumentarão o consumo.

- Pressão baixa nos pneus diminuirá o desempenho, aumentará o consumo de combustível e resultará no desgaste prematuro do pneu.
- Um combustível de baixa qualidade danificará o motor e aumentará o consumo.

**Controle de um veículo**

**Nunca desligue o motor enquanto o veículo estiver em movimento**

Muitos sistemas deixam de funcionar nesta condição (p.ex., o servofreio, a direção elétrica). Dirigir desta maneira é um perigo para si mesmo e para os outros.

**Pedais**

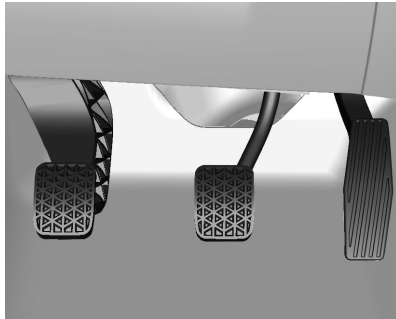

Para garantir que o curso do pedal não sofra restrições, não deve haver tapetes no local.

Os pedais do freio e do acelerador têm alturas diferentes para facilitar o movimento do pé na passagem de um para o outro. O pedal da embreagem tem um curso mais longo, proporcionando maior sensibilidade no controle.

**Pedal do acelerador**

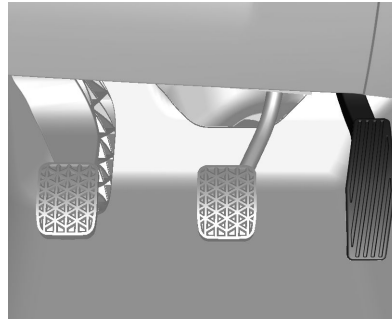

Acelerações repentinas aumentam o consumo de combustível. Sempre que a rotação do motor aumentar, procure trocar de marcha.

**Pedal da embreagem**

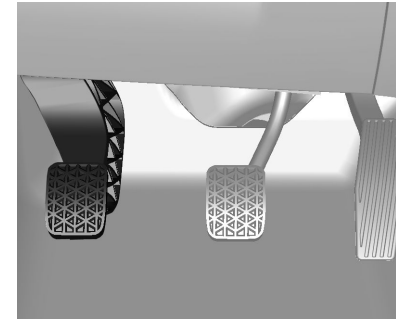

**Nota**

Não dirija apoiando o pé no pedal da embreagem. Este hábito pode causar danos ao sistema da embreagem e ao motor, além de aumentar o consumo de combustível.

**Cuidado**

Não engate uma marcha baixa repentinamente ao dirigir em estradas escorregadias. Isto

poderá causar um efeito de frenagem nas rodas motrizes e provocar uma derrapagem.

### Pedais do freio

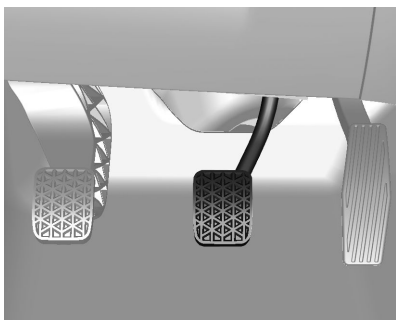

Quando se aperta o pedal do freio, a luz correspondente se acende nas lanternas externas e na auxiliar do vidro traseiro.

#### ⚠ Atenção

- Aplique o pedal do freio de forma suave e progressiva. Evite freadas bruscas desnecessárias que poderão causar derrapagens e desgaste excessivo dos pneus. Consulte *Sistema de freios antiblocantes (ABS)* ⇨ 85.
- Preste atenção nas lâmpadas indicadoras de falhas dos sistemas de freio.
- Não dirija com o motor desligado, o servofreio não funcionará, sendo necessária mais pressão do pé para atuar os freios.
- Se o motor parar de funcionar com o veículo em movimento, freie normalmente, pressionando continuamente o pedal do freio, sem bombeá-lo; caso contrário, o vácuo na unidade do servofreio se extinguirá, deixando o freio sem assistência e,

consequentemente, exigindo maior pressão sobre o pedal e aumentando a distância de frenagem.

- Se o pedal do freio não retornar à altura inicial ou se o seu curso aumentar, isto indicará que há uma falha no sistema de freio. Consulte a Concessionária ou Oficina Autorizada Chevrolet.
- O nível do fluido de freio no reservatório deve ser verificado com frequência.
- Verifique as lâmpadas do freio com frequência.

### Tapete

#### ⚠ Atenção

- Certifique-se de que o tapete não interfira com os pedais.
- Use sempre o tamanho adequado de tapete e instale-o adequadamente; caso contrário ele poderá obstruir os pedais do

acelerador, freio ou embreagem. Obstruir os pedais pode causar aceleração involuntária, aumento da distância de frenagem ou dificuldade para trocar as marchas, o que pode levar a uma colisão e ferimentos.

- Os tapetes originais foram projetados para seu veículo. Caso necessitem de substituição, escolha sempre os tapetes originais Chevrolet. Os tapetes que não foram projetados para seu veículo podem não se ajustar adequadamente e interferir com o funcionamento do pedal.

Siga as instruções para usar os tapetes corretamente.

- Verifique sempre se os tapetes não estão interferindo com os pedais.
- Use o tapete voltado para cima. Não o use voltado para baixo.

- Não coloque nada sobre o tapete do lado do motorista.
- Use apenas um tapete do lado o motorista. Nunca coloque um tapete sobre o outro.

### Direção defensiva

Recomendamos dirigir sempre com atitude defensiva.

Comece afivelando o cinto de segurança.

Uma atitude defensiva ao dirigir resulta em estar pronto para uma situação imprevista de qualquer tipo. Assuma que os outros motorista ou pedestres vão estar distraídos ou cometer erros.

Tente prever qual será o comportamento dos outros motoristas e leve em consideração qualquer engano possível.

Os acidentes mais comuns envolvem a parte traseira do veículo. Manter uma distância segura é mais uma medida para evitar colisões.

Para áreas rurais ou urbanas, o melhor método é dirigir defensivamente. Uma reação imprevista do veículo da frente pode resultar em uma frenagem ou desvio abrupto.

#### Nota

Na parte interna das portas há barras de aço para proteger os passageiros em caso de impactos laterais.

## Frenagem

### Uso dos freios

O ato de frear tem um tempo de percepção e um tempo de reação. Primeiro, você tem de decidir pisar no pedal do freio. Esse é o tempo de percepção. Depois, é preciso trazer o pé até ele. Esse é o tempo de reação. O tempo médio de reação é de aproximadamente 3/4 de segundo, porém esta é apenas uma média. Pode demorar menos com um motorista e dois, três ou até mais segundos com outro. Idade, condição física, nível de alerta, coordenação e visão, tudo pode influenciar, o mesmo ocorrendo com álcool e drogas. Porém, mesmo em 3/4 de um segundo, um veículo movendo-se a 100 km/h percorre 20 m. Pode ser demais em uma emergência. Por isto, é importante manter espaço suficiente entre o seu veículo e os outros. Além disso, obviamente as distâncias efetivas até parar variam bastante com a superfície da via (pavimento ou cascalho), suas condições (seca, molhada), a banda

de rodagem dos pneus e os freios. Mesmo assim, alguns sobrecarregam o sistema quando usam os freios de modo incorreto.

### Observe o seguinte

- Não obstrua o curso do pedal do freio.
- Evite freadas bruscas. Há pessoas que dirigem aos trancos - acelerando muito e logo freando muito - ao invés de fluir com o tráfego. Isto é um erro. Os freios desgastarão muito mais rápido caso sejam feitas muitas frenagens bruscas. Existe também o risco de derrapagens perigosas.
- Para aumentar a vida útil dos freios, tente seguir o fluxo do trânsito, evite frear sem necessidade e mantenha uma distância segura do carro à sua frente. Se for preciso usar os freios para reduzir a velocidade, pise de maneira suave e contínua.

- Não dirija com o motor desligado. O servofreio não funcionará, exigindo mais esforço para que os freios funcionem.
- Se o motor parar com o veículo em movimento, freie normalmente mas não bombeie o pedal, senão o vácuo do sistema hidráulico será esgotado e o pedal ficará mais pesado, aumentando a distância de frenagem.
- Certas condições climáticas ou de direção podem causar rangidos no freio, mesmo quando aplicados com suavidade ou usados pela primeira vez. Isto não é um defeito.

### Curso do pedal do freio

Leve o veículo a uma concessionária ou oficina autorizada Chevrolet sempre que notar que o pedal do freio não retorna ou seu curso aumenta. Isto pode ser sinal de defeito no sistema do freio.

## Direção

### Direção de emergência

Em determinadas situações, manobrar pode ser mais eficiente do que frear.

Por exemplo, se você estiver chegando ao alto de uma ladeira e descobrir um caminhão parado na pista; ou se um veículo aparecer de repente vindo de outro lugar ou se uma criança sair correndo de trás de veículos estacionados e parar bem na sua frente.

Você pode evitar esses problemas pisando no freio - se for possível parar a tempo. Mas às vezes não é, pois não há espaço para isso. É hora de uma ação defensiva - manobrando para contornar o problema.

Primeiro aplique os freios - sem deixar que as rodas da frente travem. Com o risco de colisão, é sempre aconselhável reduzir antes a velocidade. Depois, contorne o problema, manobrando pela direita ou pela esquerda, conforme o espaço

disponível. Uma situação de emergência como a descrita acima, exigirá atenção total do motorista e uma decisão rápida.

Se você estiver segurando o volante conforme recomendado, na posição de nove e três horas, conseguirá fazer um giro rápido de 180° sem tirar as mãos dele. Mas se tiver de agir com rapidez, esterce depressa e depois volte à linha reta assim que ultrapassar o objeto. O fato de que situações de emergência sempre são possíveis é motivo bastante para praticar direção defensiva e usar corretamente os cintos de segurança.

### Retorno para a pista

Pode haver situações em que as rodas da direita saiam da pista e entrem no acostamento. Se a diferença de nível do acostamento para a pista for pequena, o retorno será muito fácil. Tire o pé do acelerador se não houver nada à sua frente e manobre para voltar à pista. Pode girar o volante até ¼ de volta de modo a fazer a roda dianteira

encostar na borda da estrada. Depois, corrija o volante para alinhar o veículo.

1. Margeie a pista.
2. Desacelere.
3. Gire o volante aprox. ¼ de volta.
4. Volte à linha reta.

## Dirigir fora de estrada

### Recomendações sobre dirigir fora de estradas

A direção "fora de estrada" pode ser prazerosa, mas tem vários riscos, e o maior deles é a própria superfície. Fora de estrada significa fora do sistema de rodovias. Não há demarcação de trânsito na superfície, não há sinais na estrada e as superfícies podem ser escorregadias, irregulares, aclives ou declives. Resumindo, significa dirigir sobre as condições naturais do solo.

Dirigir fora de estrada exige certas habilidades adicionais. A seguir estão algumas recomendações e

sugestões que tornarão a direção fora de estrada mais segura e mais agradável.

**Antes de dirigir fora de estrada**

É preciso observar alguns tópicos antes de dirigir fora de estrada. Por exemplo:

- Há combustível suficiente?
- O pneu sobressalente está adequadamente cheio? Os níveis dos fluidos são os especificados?
- Quais os regulamentos locais para direção fora de estrada? Se não souber, consulte as autoridades locais. Você vai entrar em propriedade privada? Neste caso, obtenha a devida autorização.

**Depois de dirigir fora de estrada**

Remova todo o material aderido ao fundo do veículo, no chassi ou embaixo do capô. Alguns podem ter risco de incêndio. Depois de dirigir em lama ou areia, limpe e verifique as lonas de freio.

Essas substâncias podem prejudicar a frenagem e vitrificar as sapatas. Verifique carroceria, direção, suspensão, rodas, pneus, sistema de descarga, tubulações de combustível e sistema de arrefecimento. Durante o uso fora de estrada, o veículo exigirá intervalos mais curtos de manutenção.

**Familiarize-se com o método de dirigir fora de estradas**

Antes de iniciar qualquer viagem, convém praticar em um local seguro nas proximidades. Dirigir fora de estrada exige algumas habilidades novas e diferentes, como estar atento aos diversos tipos de sinais. Sua visão, por exemplo, deve observar o terreno o tempo todo quanto a restrições inesperadas. Preste atenção em ruídos incomuns nos pneus e no motor.

Controlar o veículo é o fator principal para uma boa viagem fora de estrada. A melhor maneira de controlar o veículo é controlando sua velocidade. Alguns pontos devem ser observados. Em alta velocidade:

- Os objetos se aproximam mais rápido; há menos tempo para notar as imperfeições do terreno.
- O tempo de reação fica menor.
- O veículo balança mais ao vencer obstáculos.
- É preciso mais distância para a frenagem, principalmente em estradas de terra.

<b>Cuidado</b>
Ao dirigir fora de estrada, movimentos e manobras repentinos poderão provocar a perda de controle da direção. Isso poderá resultar na perda de controle do veículo e colisão. Assim, ao dirigir em estradas e fora delas, você e seus passageiros devem usar os cintos de segurança.



### Dirigir com neblina



Um alto nível de umidade no ar e geada pesada aumentam a possibilidade de neblina, que pode prejudicar a visibilidade.

Ao dirigir sob neblina, o motorista deverá reduzir a velocidade e manter uma distância segura do veículo à frente. Não subestime a alteração de densidade da neblina, evitando o risco de um acidente. A densidade da neblina pode ser mais bem avaliada observando a visão embaçada das luzes dianteiras dos veículos.

### Recomendações para dirigir na neblina

- Acenda os faróis de neblina ou faróis baixos, mesmo durante o dia.
- Não acenda os faróis altos.
- Use o aquecedor do vidro traseiro. Ative por alguns instantes o limpador e o lavador do para-brisa. A umidade do lado externo dos vidros pode parecer neblina.
- É quase impossível ver do lado de fora e você precisa parar, porém não tem certeza se está sobre a estrada, acenda os faróis, ative o pisca-alerta e toque a buzina periodicamente ou quando perceber a aproximação de um veículo.
- Ao dirigir sob neblina, não ultrapasse veículos a menos que tenha uma boa visibilidade e que seja seguro fazê-lo. Caso tente ultrapassar, esteja preparado para desistir caso algum veículo se aproxime.

### Dirigir na lama ou na areia



Ao dirigir sobre lama ou areia, mantenha o veículo em movimento usando uma marcha baixa.

Devido à perda de tração, é mais difícil virar, acelerar e frear. Para obter uma tração melhor ao dirigir sobre areia muito solta, libere um pouco da pressão dos pneus.

#### Nota

Depois de dirigir sobre lama ou areia, limpe e verifique as lonas dos freios. Caso isto não seja executado, poderá causar frenagem irregular ou vitrificação das lonas.

Verifique a estrutura da carroceria, a direção, a suspensão, as rodas, os pneus e o sistema de escapamento.

### Condução em estradas molhadas

#### Dirigir em locais alagados

As áreas alagadas deverão ser evitadas em qualquer situação. Uma via coberta de água impede que o motorista avalie as condições de maneira adequada. As avarias causadas no motor e em outras partes do veículo pela entrada d'água não são cobertas pela garantia.



Dirija em baixa velocidade através de qualquer área alagada e certifique-se de que o limite de água não exceda a altura do centro da roda.



Evite dirigir próximo a veículos grandes. Eles podem criar ondas que podem causar danos.

O problema mais sério ao passar por trechos alagados é a possibilidade de entrada de água no motor.

Isto é conhecido como “calço hidráulico”, em que a água impede o movimento dos pistões e, conseqüentemente, ocorrerão danos nos componentes do motor. Nesse caso, o motor sofre sérios danos e o veículo pode vir a parar imediatamente ou posteriormente, dependendo do grau da avaria.

Não tente colocar o motor em funcionamento novamente. Tal atitude poderá aumentar os danos ao veículo.

Avarias de motor por entrada de água não são cobertas pela garantia.

#### Cuidado

Dirigir através de um curso d'água pode ser perigoso. A água pode arrastar o veículo, causando

afogamento. Mesmo um córrego pouco profundo pode impedir o contato do pneu com a superfície, causando a perda de tração. Não dirija em cursos d'água.

### Dirigindo na chuva

A chuva e as estradas molhadas podem trazer problemas ao dirigir. Em uma pista molhada não é possível parar, acelerar ou fazer curvas tão bem, pois a aderência do pneu à pista não é tão boa quanto seria em pistas secas e, se os pneus tiverem pouca banda de rodagem, a tração será ainda menor. Se começar a chover quando você estiver ao volante, reduza a velocidade e seja mais cuidadoso.



A pista pode ficar molhada repentinamente, ao passo que os seus reflexos ainda podem estar condicionados para dirigir em pista seca. Quanto mais pesada a chuva, mais precária será a visibilidade. Mesmo que as palhetas do limpador do para-brisa estejam em boas condições, a chuva pesada poderá dificultar a visão das placas de sinalização, semáforos, das marcações da pavimentação, do limite do acostamento e até mesmo de pessoas que estejam andando na pista. Os borrifos da estrada podem

dificultar mais a visão do que a chuva, principalmente se a estrada estiver suja.

Portanto, é recomendável manter o limpador do para-brisa em boas condições e o seu depósito de água abastecido. Substitua as palhetas do limpador do para-brisa quando apresentarem sinais de desgaste ou falhas no para-brisa ou quando as tiras de borracha começarem a se separar das palhetas.

A água pode afetar os freios. Tente evitar áreas alagadas, mas se não for possível, tente reduzir a velocidade antes de atingí-las. Freios úmidos podem resultar em acidentes. Os freios não funcionam bem em paradas súbitas e podem fazer o veículo puxar para um lado. Você poderá perder o controle sobre o veículo.

Após dirigir em áreas alagadas ou após o veículo ter sido lavado em um posto de serviço, pressione levemente o pedal do freio até sentir que os freios estão funcionando normalmente.

**Recomendações a serem observadas em tempo chuvoso**

- Acenda os faróis baixos, mesmo durante o dia.
- Ligue o limpador do para-brisa.
- Reduza a velocidade e seja cuidadoso.
- Aumente a distância do veículo à frente.
- Caso necessário, use o aquecedor do vidro traseiro.

**Aquaplanagem**



Uma grande quantidade de água pode acumular sob os pneus e eles poderão derrapar na água. Esta é uma situação muito perigosa. Isto poderá acontecer quando houver muita água na pista e você estiver em alta velocidade. Quando o veículo está aquaplanando, há pouco ou nenhum contato do pneu com a pista.

Pode ser que você não perceba a aquaplanagem, e até mesmo dirija durante algum tempo sem notar que os pneus não estão em contato constante com a pista. Talvez perceba a aquaplanagem quando tentar reduzir a velocidade, fizer curvas, mudar de pista nas ultrapassagens ou se for atingido por uma rajada de vento.

Ela pode ocorrer quando seus pneus não têm sulcos profundos ou se a pressão em um ou mais pneus estiver baixa. Poderá ocorrer quando houver grande quantidade de água na pista. Se você notar reflexos das árvores, dos postes de telefone ou de outros veículos, ou se as gotas de chuva

formarem ondulações na superfície da água, isto é sinal de que pode haver aquaplanagem.

A aquaplanagem geralmente acontece em velocidades altas.

Não existe uma regra rígida e rápida sobre aquaplanagem. A melhor recomendação é reduzir a velocidade quando estiver chovendo e permanecer atento.

**Dirigindo à noite**

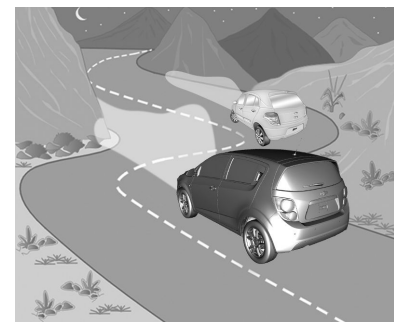

Ao dirigir à noite, o motorista deve:

- Dirija na defensiva. Tenha em mente que este é o maior perigo.
- Não beba e dirija.
- Como a visão pode ser limitada, reduza a velocidade e mantenha maior distância entre o seu e os demais veículos.
- Reduza a velocidade, especialmente nas auto-estradas, mesmo que seus faróis possam iluminar muito bem a pista adiante.
- Em áreas desertas esteja atento a animais na pista.
- Se estiver cansado, saia da pista em local seguro e descanse.
- Mantenha limpos interna e externamente o para-brisa e todos os vidros de seu veículo. O reflexo da sujeira à noite é muito pior do que durante o dia. Mesmo a parte interna pode ficar embaçada devido à sujeira. A fumaça de cigarros também embaça as superfícies internas dos vidros, dificultando a visão.

- Lembre-se de que os faróis iluminam menos a pista nas curvas.
- Assim como seus faróis devem ser inspecionados com frequência, consulte um oftalmologista periodicamente. Alguns motoristas sofrem de cegueira noturna – a incapacidade de enxergar com luz pouco intensa – e não sabem disso.

### Estradas em regiões montanhosas

Dirigir em encostas ou montanhas é diferente de dirigir em terreno plano ou ondulado. Se você dirigir regularmente em terreno íngreme, ou se estiver pensando em visitar este tipo de território, deverá tomar algumas precauções.

Para tornar suas viagens mais seguras e agradáveis:

- Mantenha o veículo em bom estado. Verifique o nível de todos os fluidos, bem como os freios, pneus e sistema de arrefecimento.
- Aprenda a descer ladeiras. Não confie só nos freios. Deixe também o motor ajudar na redução da velocidade. Passe para uma marcha mais reduzida; assim você reduzirá a velocidade sem abusar dos freios.

Cuidado
Se você não reduzir a marcha, os freios poderão ficar tão quentes que não funcionarão bem. Reduza a marcha para que o motor auxilie os freios ao descer uma ladeira íngreme. Dirigir em ponto morto ou com a ignição desligada é muito perigoso. Os freios terão que fazer um trabalho extra. Ficarão excessivamente quentes e não serão eficazes. Ao descer

uma ladeira, mantenha a ignição ligada e use uma marcha apropriada.

- Aprenda a subir ladeiras. Engate uma marcha mais reduzida. Para fins de arrefecimento, mantenha a marcha menos acelerada que lhe permita trafegar na velocidade desejada sem esquentar demais o motor. Mantenha-se na sua mão em rodovias de mão dupla em ladeiras ou montanhas. Não ultrapasse a faixa divisória das pistas no centro da estrada. Mantenha a velocidade que lhe permita ficar em sua própria mão. Assim você não terá surpresas com motoristas que venham na direção oposta. A ultrapassagem em aclives é mais demorada. Mantenha distâncias seguras quando ultrapassar. Facilite a ultrapassagem dos outros veículos.

- Ao dirigir em aclives, não tente ultrapassar bloqueios resultantes de acidentes ou veículos tombados.
- Estradas montanhosas podem carecer de sinalização adequada. Indicações de longo trecho em aclive/declive, proibido ultrapassar, risco de queda de pedras ou vento transversal são alguns exemplos. Fique alerta e dirija com atenção.

### Se o veículo atolou

Nunca movimente as rodas se o veículo atolou. O método conhecido como balanço pode ajudar a desatolá-lo, mas tenha cuidado.

#### Cuidado

Se girarem a alta velocidade, os pneus poderão estourar, causando ferimentos a você e a outras pessoas. A transmissão ou outros componentes podem superaquecer. Em caso de atolamento, gire as rodas o menos

possível. Não gire a velocidades acima de 55 km/h, como indicado no velocímetro.

#### Nota

Girar as rodas pode causar danos a componentes de seu veículo, bem como aos pneus. Se as rodas girarem a velocidades elevadas ao se engatar marchas para frente e à ré, a transmissão poderá ser destruída.

### Balançar o veículo para soltá-lo

O método do balanço poderá ajudar quando o veículo está atolado. Para fazer isso, o motorista deve seguir os passos abaixo.

1. Gire o volante para a direita e para a esquerda.
2. Alterne a marcha entre a primeira, a segunda e a ré, soltando o acelerador ao mudar as marchas.

3. Depois de mudar a marcha, pressione levemente o acelerador.
4. Se o veículo continuar atolado após algumas tentativas, ele deverá ser rebocado.

## Partida e operação

### Amaciamento de veículo novo

Use as seguintes precauções para os primeiros cem quilômetros para melhorar o desempenho e a economia do veículo e aumentar sua vida útil:

- Evite partidas com aceleração total.
- Não acelere o motor.
- Evite paradas bruscas, exceto em emergências. Isso permitirá que os freios encaixem corretamente.
- Evite partidas rápidas, acelerações súbitas e direção em alta velocidade, para evitar danificar o motor e para economizar combustível.
- Evite aceleração com aceleração total em marcha lenta.
- Não reboque nenhum outro veículo.

### Posições da ignição

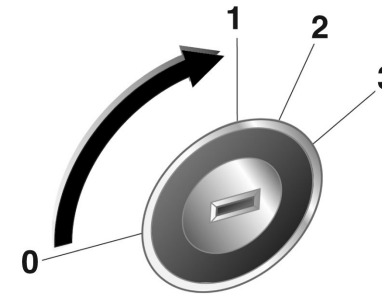

30051

- 0 (LOCK)** = Ignição desligada
- 1 (ACC)** = Com a ignição desligada, trava da direção liberada
- 2 (ON)** = Ignição ligada
- 3 (START)** = Partida

**⚠ Perigo**

Não gire a chave para a posição 0 nem 1 enquanto dirige.

O auxílio ao veículo e ao freio não funcionará, causando dano ao veículo, ferimentos pessoais ou, possivelmente, morte.

**Cuidado**

Não deixe a chave na posição 1 ou 2 por períodos prolongados se o motor não estiver funcionando.

Isso descarregará a bateria.

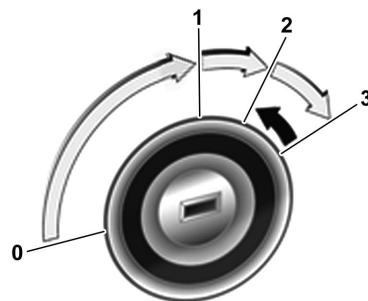
**Pôr o motor a trabalhar****Partida do motor com o interruptor da ignição**

- Gire a chave para a posição **1**, mova a direção levemente para soltar sua trava.
- Gire a chave para a posição **2** para ligar a ignição.
- Transmissão manual: pressione e mantenha o pedal da embreagem.
- Transmissão automática: pressione e segure o pedal do freio e mova a alavanca seletora para **P** ou **N**.

- Não acelere.
- Gire a chave para a posição **3** e solte-a para dar a partida no motor. Antes de dar nova partida ou para desligar o motor, gire a chave de volta para **0**.

**Sistema Smart Start (se equipado)**

O sistema Smart Start funciona por meio de um breve giro da chave da posição 2 para a posição 3. Não é preciso segurar a chave na posição 3, pois o sistema Smart Start acionará o motor de partida até que o motor do veículo comece a funcionar.

**Nota**

- O veículo pode estar equipado com um sistema de partida de segurança que impede a partida quando o motor está em funcionamento, mantendo desta forma a integridade do sistema.
- Periodicamente, verifique o reservatório de gasolina (partida a frio) e complete-, se necessário, preferencialmente com gasolina aditivada.



**⚠Atenção**

Evite deixar o veículo quando o motor estiver em funcionamento. Não deixe crianças no veículo com a chave de ignição. Elas poderão acionar os vidros elétricos ou outros controles e até mesmo fazer com que o veículo se mova. Uma criança ou outras pessoas poderão sofrer ferimentos ou morte.

**Cuidado**

Não opere o motor de partida por mais de 10 segundos de cada vez. Isso pode danificar o motor de partida ou descarregar a bateria.

**Nota**

A velocidade inicialmente crescente do motor automaticamente cai na medida em que a temperatura do motor aumenta.

**Estacionamento**

- Não estacione o veículo em uma superfície facilmente inflamável. A temperatura alta do sistema de escapamento pode inflamar a superfície.
- Acione sempre o freio de estacionamento sem pressionar o botão de liberação. Acione o mais firmemente possível em situações de declive ou aclive. Pressione o pedal do freio ao mesmo tempo para reduzir a força operacional.
- Desligue o motor e a ignição. Gire a direção até que a trava da direção engate.
- Se o veículo estiver em uma superfície nivelada ou em um aclive, engate a primeira marcha antes de desligar a ignição. Em um aclive, gire as rodas dianteiras para fora do meio-fio.  
Se o veículo estiver em um declive, engate a marcha a ré antes de desligar a ignição. Gire as rodas dianteiras na direção do meio-fio.

- Feche os vidros.
- Trave o veículo e ative o sistema de alarme antifurto.

**Estacionar sobre materiais combustíveis**



Evite estacionar ou manter o veículo sobre capim seco, arbustos, respingos de combustível e outros materiais inflamáveis quando o sistema de descarga estiver aquecido. Dependendo da situação, isto pode causar um princípio de incêndio.

**Cuidado**

Objetos inflamáveis poderão tocar partes quentes do escapamento sob seu veículo e causar incêndio. Não estacione sobre papéis, folhas, grama seca ou outras coisas que possam queimar.

**Sistema de escapamento**

**Cuidado**

Os gases de escape do motor contêm monóxido de carbono venenoso, que é incolor e inodoro e pode ser fatal se inalado.

Se os gases do escapamento estiverem penetrando no veículo, abra os vidros. Repare a causa da falha em uma Concessionária ou Oficina Autorizada Chevrolet.

Evite conduzir com a tampa do compartimento de carga aberta, caso contrário podem entrar gases de escape no veículo.

**Conversor catalítico**

O conversor catalítico reduz a quantidade de substâncias nocivas no gás de escapamento.

**⚠ Atenção**

Não mantenha o motor funcionando em áreas fechadas por mais tempo que o necessário para manobrar o veículo, porque o monóxido de carbono (CO), que não tem cor ou cheiro, é mortal se inalado.

Defeitos ou funcionamento irregular do motor depois de uma partida a frio, perda significativa da potência do motor e outras anomalias podem indicar defeito no sistema de ignição. O veículo precisa ser rebocado. Busque a assistência de uma concessionária ou oficina autorizada Chevrolet.

**Cuidados com o conversor catalítico**

Caso entre uma porção de combustível não queimado no conversor catalítico, este componente poderá superaquecer e ser irreparavelmente danificado. Portanto, evite o seguinte:

- Insistir no procedimento de partida quando o motor apresentar dificuldades para ligar.

- Demorar demais com o motor de arranque.

A penetração de água no cano de descarga pode danificar o conversor catalítico, pois ele trabalha em alta temperatura.

Evite a aplicação de qualquer produto sob o chassi do veículo. Alguns produtos químicos aumentam o risco de incêndio.

O uso de combustível com alto teor de enxofre pode provocar, sob determinadas condições de direção, a presença de um odor desagradável e inócuo proveniente dos gases do escapamento.

Para garantir um nível baixo de emissões poluentes e a longevidade do sistema do conversor catalítico, todos os serviços de manutenção deverão ser realizados em uma concessionária ou oficina autorizada Chevrolet.

## Transmissão automática

A transmissão automática permite a mudança manual (modo manual) ou a mudança automática (modo automático) das marchas.

A transmissão automática é uma transmissão de seis velocidades controlada eletronicamente.

A sexta marcha é sobremarcha.

### Dando a partida no veículo

1. Depois de aquecer o motor, continue a pressionar o pedal do freio enquanto muda a alavanca seletora para a posição **R**, **D** ou **M**.

#### Cuidado

Não mude entre D (Dirigir) e R (Ré) nem P (Estacionamento) enquanto o veículo estiver em movimento. Isso causará danos à transmissão, além de ferimento pessoal.

2. Solte o freio de estacionamento e o pedal do freio.

3. Pressione lentamente o pedal do acelerador para iniciar a movimentação do veículo.

### Visor da caixa de velocidades

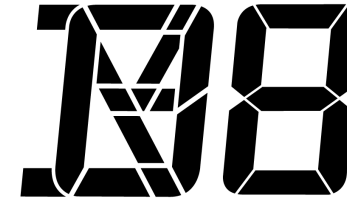

Está localizado no painel de instrumentos.

Indica a marcha selecionada ou o modo de transmissão.

### Alavanca seletora

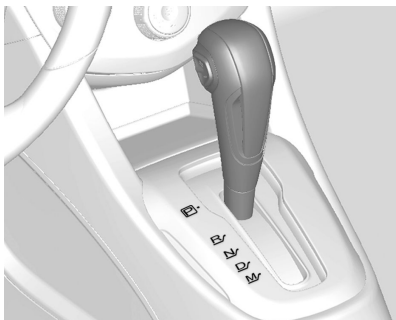

**P (ESTACIONAMENTO):** Trava as rodas dianteiras. Selecione **P** apenas quando o veículo estiver parado e com o freio de estacionamento acionado.

**R (MARCHA A RÉ):** Posição da transmissão em marcha a ré. Selecione **R** somente quando o veículo estiver parado.

**N (NEUTRO):** posição de engrenamento neutro.

**D:** essa é a posição a selecionar para todas as condições normais de direção. Permite que a transmissão faça o câmbio para todas as seis marchas de avanço.

**M:** Posição de modo manual.

#### Cuidado

Não acelere ao engatar a marcha. Nunca pressione o pedal do acelerador e o pedal do freio ao mesmo tempo.

Quando uma marcha é engatada, o veículo começa lentamente a se mover quando o freio é liberado.

Não use a posição **P** (Estacionamento) no lugar do freio de estacionamento.

Desligue o motor, acione o freio de estacionamento e remova a chave da ignição ao deixar o veículo.

Nunca deixe o veículo sozinho enquanto o motor estiver funcionando.

### Troca entre posições de embreagem

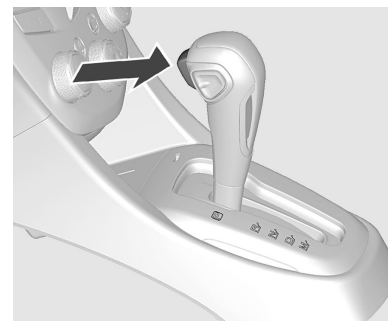

O movimento entre certas posições de embreagem requer o acionamento do botão de liberação (seta) da alavanca seletora.

Siga as descrições indicadas pelas setas ao usar a alavanca seletora.

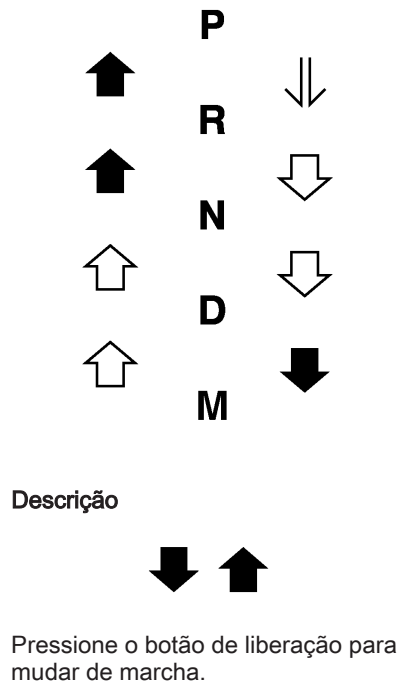

**↓**

Pressione o pedal do freio e aperte o botão de liberação para mudar de marcha.

**↓** **↑**

Mude de marcha livremente.

**Modo manual**

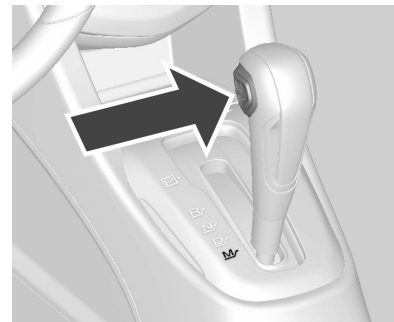

Mova a alavanca seletora para a posição **M**.

Pressione o botão de troca de marcha na lateral da alavanca seletora.

**PARA CIMA (+):** para aumentar a marcha.

**PARA BAIXO (-):** para reduzir a marcha.

Para manter os níveis necessários de desempenho e segurança do veículo, o sistema poderá não executar certas mudanças de marcha quando a alavanca seletora é operada.

No modo manual, as reduções de marcha são feitas automaticamente quando o veículo desacelera. Quando o veículo para, a 1ª é selecionada automaticamente.

**Cuidado**

Troque as marchas de acordo com as condições da via.

**Freio do motor**

Para usar a frenagem do motor ao dirigir em um longo declive, selecione o modo manual para reduzir a uma marcha em ordem sequencial.

**⚠Atenção**

Não reduza a transmissão para uma marcha inferior em duas ou mais marchas de cada vez. Isso impede o dano à transmissão ou a perda de controle e ferimentos pessoais.

**Balançar o veículo**

Balançar o veículo só é permitido se ele atolou na areia ou na lama.

Mova a alavanca seletora entre **D** e **R** repetidamente.

Evite a aceleração súbita.

**Estacionamento**

Depois de parar o veículo pressionando o pedal do freio, engate **P**, puxe a alavanca do freio de estacionamento para cima firmemente e, a seguir, remova a chave da ignição. A chave da ignição só deverá ser removida quando a alavanca seletora estiver na posição **P**.

**Redução**

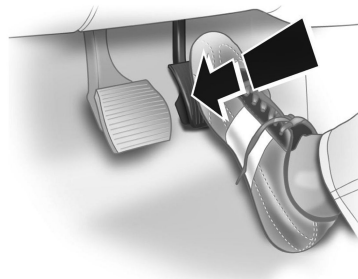

Para obter aceleração mais rápida, pressione o pedal do acelerador até o final e segure-o. A transmissão muda para uma marcha mais lenta, dependendo da velocidade do motor.

**Falha**

Em caso de falha, a luz indicadora de funcionamento incorreto acenderá. A transmissão não muda mais automaticamente nem manualmente, pois está travada em uma determinada marcha.

Repare a causa da falha em uma concessionária ou oficina autorizada Chevrolet.

**Corte de corrente**

Caso haja uma interrupção no fornecimento de energia, a alavanca seletora não poderá ser movida da posição **P**.

Se a bateria estiver descarregada, dê a partida no veículo usando cabos auxiliares.

Se a bateria não for a causa da falha, solte a alavanca seletora e remova a chave da fechadura da ignição.

**Liberando a alavanca seletora**

Antes de tirar o câmbio de estacionamento (**P**), a ignição precisa estar ligada e é preciso pressionar o pedal do freio até o final. Se não for possível mover o câmbio de **P** com a ignição ligada e o pedal de freio pressionado:

1. Desligue a ignição e remova a chave.

2. Pressione e segure o pedal do freio e puxe a alavanca do freio de estacionamento para cima.

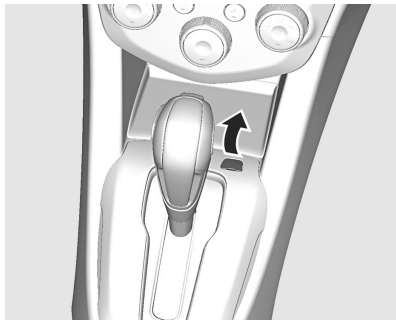

3. Remova a tampa do console com uma ferramenta apropriada.

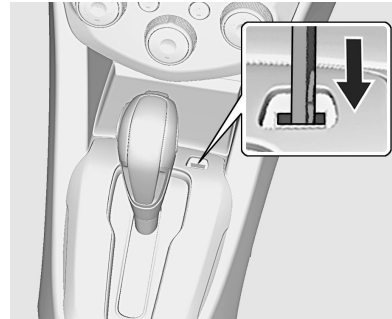

4. Insira e pressione a chave da ignição na ranhura.
5. Troque a marcha para neutro (N).
6. Remova a chave da ranhura.
7. Recoloque a tampa.
8. Leve seu veículo para reparo em uma concessionária ou oficina autorizada Chevrolet assim que possível.

**⚠ Atenção**

Para ajudar a impedir danos à transmissão, observe as seguintes precauções:

Não pressione o pedal do acelerador ao mudar de **P**, **N** para **R** ou para uma marcha de avanço.

Isso pode não só danificar a transmissão, mas também causar sua perda de controle do veículo.

Use **D** o máximo possível.

Nunca mude para **P** ou **R** enquanto o veículo estiver em movimento.

Ao parar o veículo em um grau de inclinação, não o mantenha no local pressionando o pedal do acelerador. Use o pedal de freio.

Pressione o pedal de freio ao mudar de **P** ou **N** para **R** ou uma marcha de avanço.

Do contrário, a transmissão pode ser danificada ou o veículo pode se mover inesperadamente, fazendo com que o motorista perca o controle do veículo, resultando em ferimento pessoal ou dano ao veículo ou outra propriedade.

## Transmissão manual

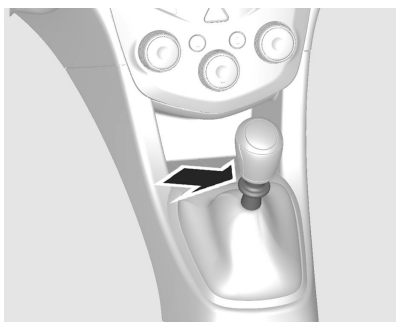

- = Neutro.
- 1 a 5** = Primeira a quinta marchas.
- R** = Marcha a ré.

Não opere a embreagem desnecessariamente. Ao operar, pressione o pedal do freio completamente. Não use o pedal como apoio para o pé.

### Cuidado

Não é aconselhável dirigir com a mão sobre a alavanca seletora.

### Marcha a ré:

Para engatar a marcha a ré, com o veículo parado, pressione o pedal da embreagem, puxe o anel (seta) na alavanca seletora e engate a ré.

Se a ré não engatar, coloque a alavanca em ponto morto, solte o pedal do freio e pressione novamente; depois repita a seleção de marcha.

### ⚠ Atenção

Nunca engate a marcha à ré com o veículo em movimento.

## Freios

O sistema de freio compreende dois circuitos de frenagem independentes.

Em caso de falha do circuito de frenagem, o veículo ainda pode ser freado usando o outro circuito de frenagem. Contudo, o efeito de frenagem só é obtido quando o pedal de freio é pressionado firmemente. É necessário muito mais força para isso. A distância de frenagem é ampliada. Busque a assistência de uma concessionária ou oficina autorizada Chevrolet antes de continuar a viagem.

### Cuidado

Se um dos circuitos falhar, o pedal do freio deverá ser pressionado com pressão maior, e a distância de frenagem poderá aumentar. Inspecione e repare o sistema de



freios na Rede de Concessionárias ou Oficinas Autorizadas Chevrolet.

Se o pedal do freio puder ser pressionado mais do que o normal, os freios podem estar precisando de reparo.

Consulte imediatamente a Concessionária ou Oficina Autorizada Chevrolet.

**Cuidado**

Não dirija com o pé apoiado no pedal do freio. Isso acelera o desgaste dos componentes de freio. Os freios também podem ficar superaquecidos, o que resulta em distância de frenagem mais longa, além de uma condição não segura.

**⚠ Atenção**

Após dirigir em água profunda, lavar o veículo ou usar os freios excessivamente ao descer um declive pronunciado, os freios podem perder sua potência de parada temporariamente. Isso pode ser devido à umidade nos componentes do freio ou superaquecimento.

Se seus freios perderem temporariamente potência de parada devido a superaquecimento: Mude para uma marcha mais baixa ao descer declives. Não acione os freios continuamente.

Se seus freios perderem a potência temporariamente devido à umidade nos componentes, o seguinte procedimento ajudará a restaurar o desempenho normal:

1. Verifique se há outros veículos atrás de você.
2. Mantenha uma velocidade adiante segura, com bastante espaço para trás e para os lados.
3. Acione os freios levemente até que o desempenho seja restaurado.

**Sistema de freios antiblocantes (ABS)**

O Sistema de freios antiblocantes (ABS) evita o travamento das rodas.

O ABS começa a regular a pressão do freio assim que uma roda mostra uma tendência a travar. O veículo permanece dirigível, mesmo durante uma frenagem forte.

O controle do ABS é notado por meio de um pulso no pedal do freio e do ruído do processo de ajuste.

Para conseguir a frenagem ideal, mantenha o pedal do freio totalmente pressionado por todo o processo de

frenagem, apesar do fato de o pedal estar pulsando. Não reduza a pressão no pedal do freio.

Ao dar a partida depois que a ignição for ligada, um som mecânico poderá ser ouvido uma vez. Isso é normal e mostra que o ABS está pronto para operar.

Indicador de controle (ABS), consulte *Sistema de freios antiblocantes (ABS)* ⇨ 85.

### Falha

#### ⚠ Atenção

Se houver uma falha no ABS, as rodas podem travar em caso de uma frenagem de emergência. Os benefícios oferecidos pelo ABS deixam de estar disponíveis. Enquanto as rodas estiverem travadas, o controle de direção do veículo será perdido, desviando de sua rota.

Repare a causa da falha em uma concessionária ou oficina autorizada Chevrolet.

### Freio de estacionamento

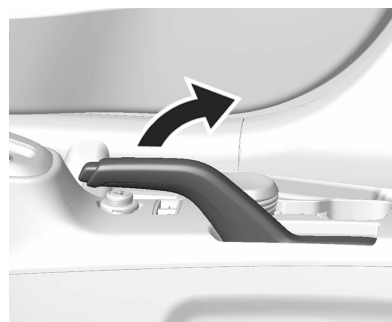

Acione sempre o freio de mão com firmeza, sem operar o botão de liberação, e acione o mais firmemente possível em declives ou aclives.

Para soltar o freio de estacionamento, puxe um pouco a alavanca, pressione o botão de liberação e abaixe totalmente a alavanca.

Para reduzir as forças operacionais do freio de estacionamento, pressione o freio de pé ao mesmo tempo.

Indicador de controle (ABS), consulte *Sistema de freios e embreagem* ⇨ 85.

### Assistência de frenagem

Se o pedal do freio for pressionado de forma rápida e enérgica, a força máxima de frenagem será aplicada automaticamente (frenagem total).

Mantenha uma pressão contínua no pedal do freio pelo tempo necessário para a frenagem total. A força máxima de frenagem é reduzida automaticamente quando o pedal do freio é liberado.

## Controle de velocidade de cruzeiro



O sistema de controle de velocidade de cruzeiro permite manter a velocidade sem pressionar o pedal do acelerador.

Esse sistema é operado quando a velocidade do veículo é superior a aproximadamente 23 km/h.

### ⚠ Atenção



O controle de velocidade de cruzeiro pode ser perigoso em locais em que não é possível dirigir com segurança a uma velocidade constante.

Não use o controle de velocidade de cruzeiro em vias com muitas curvas ou tráfego pesado.

#### Nota

Este equipamento pode não estar disponível em seu país ou modelo de veículo.

### Ajuste do controle de velocidade de cruzeiro

1. Pressione o botão  para ligar o controle de velocidade de cruzeiro. O indicador  acende em branco.
2. Acelere para a velocidade desejada.

3. Gire o botão em direção a SET/- e solte-o. O indicador de controle  acende em verde.
4. Tire o pé do pedal do acelerador.

#### Aumento do ajuste de velocidade

- Gire o botão para RES/+ e segure-o. Seu veículo acelerará. Solte o botão na velocidade desejada.
- Gire o botão para RES/+ e solte-o imediatamente. A velocidade aumentará em incrementos pequenos.

#### Diminuição do ajuste de velocidade



- Gire o botão para SET/- e segure-o. Seu veículo desacelerará. Solte o botão na velocidade desejada.
- Gire o botão para SET/- e solte-o imediatamente. A velocidade diminuirá em incrementos pequenos.

#### Para acelerar temporariamente

Se quiser acelerar temporariamente com o controle de velocidade de cruzeiro ligado, pressione o pedal do acelerador. A velocidade aumentada

não interferirá com a operação do controle de velocidade de cruzeiro nem alterará o ajuste de velocidade. Para retornar ao ajuste de velocidade, tire o pé do pedal do acelerador.



#### **Desativação temporária**

- O botão  é pressionado, o indicador de controle  acende em branco.
- Velocidade do veículo inferior a aproximadamente 23 km/h.
- O pedal do freio é pressionado.
- Alavanca seletora em **N**.
- Rotação do motor em uma faixa muito baixa.

#### **Retomar velocidade armazenada**

Se o controle de velocidade de cruzeiro ainda estiver ativado, o ajuste de velocidade mais recente será automaticamente retomada quando você girar o botão para RES/+.

#### **Desativação**

Pressione o botão  e o indicador de controle  desligará. O controle de velocidade de cruzeiro é desativado. A velocidade armazenada é apagada. Desligar a ignição também apaga a velocidade armazenada.

## **Sistemas de detecção de objetos**

### **Auxiliar de estacionamento**

#### **Sensor de estacionamento ultrassônico (se equipado)**

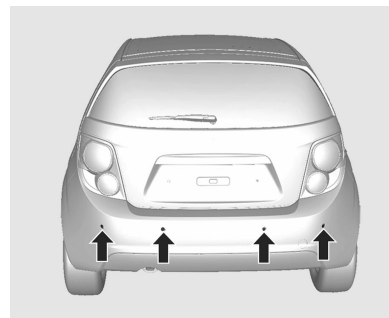

O sensor de estacionamento facilita a medição da distância entre o veículo e os obstáculos traseiros, emitindo um sinal sonoro no compartimento de passageiros. É o motorista, no entanto, que tem total responsabilidade pela manobra de

estacionamento. O sistema consiste em quatro sensores ultrassônicos de estacionamento localizados no para-choque traseiro.

**Nota**

As peças fixadas na área de detecção causam o mau funcionamento do sistema.

**Ativação**

Quando a marcha a ré é engatada, o sistema é ativado automaticamente. Um obstáculo é indicado por sinais de áudio. O intervalo entre os sinais fica mais curto conforme o veículo se aproxima do obstáculo.

Quando a distância é inferior a 40 cm, o sinal soa continuamente.

Essa função também pode ser ativada pelo sistema de Conforto e conveniência. Consulte *Sensor de estacionamento / Detecção de colisão* ⇨ 93.

**⚠ Atenção**

Em determinadas circunstâncias, objetos, vestuário ou superfícies reflectoras bem como fontes de ruídos externos podem fazer com que o sistema não detecte obstáculos.

**Desativação**

Desativado quando a marcha a ré é desengatado ou se houver um erro.

O sistema poderá não detectar o obstáculo quando o veículo estiver a uma velocidade superior a 10 km/h.

Essa função também pode ser desativada pelo sistema de Conforto e conveniência. Consulte *Sensor de estacionamento / Detecção de colisão* ⇨ 93.

**Falha**

Em caso de falha no sistema, **P**⚠ acende.

Além disso, se o sistema não funcionar devido a condições temporárias, como sensores cobertos por neve, **P**⚠ acenderá.

**Nota**

Esta função pode não estar disponível em seu país ou modelo do veículo

**Cuidado**

O sistema do sensor de estacionamento deverá ser considerado apenas como uma função suplementar. O motorista deve verificar a traseira.

O sinal de aviso sonoro poderá ser diferente dependendo dos objetos.

O sinal de aviso sonoro poderá não ser ativado caso o sensor esteja congelado ou manchado com sujeira ou lama.

Não pressione ou risque a superfície do sensor. Isto danificará a cobertura.

Existe a possibilidade de funcionamento incorreto do sistema do sensor de estacionamento ao dirigir em

superfícies irregulares como madeiras, estradas de cascalho, estradas irregulares ou ladeiras.

O sistema do sensor de estacionamento poderá não reconhecer objetos pontiagudos, roupas grossas de inverno ou outros materiais espessos e macios que poderiam absorver a frequência.

**Cuidado**

O sistema do sensor de estacionamento poderá não funcionar corretamente ao receber sinais ultrassônicos (som metálico ou ruído de freios pneumáticos de veículos comerciais pesados).

Limpe os sensores sujos com uma esponja macia e água limpa.

Tais objetos podem não ser detectados pelo sistema a uma distância muito curta

(aproximadamente 25 cm) e a distâncias de até aproximadamente 1 m.

Continue olhando os espelhos ou virando a cabeça para trás. Deverão ser mantidas as precauções normais enquanto em marcha a ré. Não pressione ou golpeie os sensores batendo ou com uma pistola de água a alta pressão ou os sensores serão danificados.

**Cuidado**

A parte superior do veículo pode ser atingida antes da operação do sensor, então verifique com os espelhos retrovisores externos ou virando a cabeça enquanto estaciona.

O sistema do sensor de estacionamento operará corretamente em superfícies lisas e verticais

**Combustível**

**Combustível recomendado**

Podem ser usados combustíveis com qualquer porcentagem de etanol ou gasolina. O combustível deve ser aprovado pela legislação de seu país.

O uso de combustível com classificação de octano muito baixa poderá reduzir a potência e o torque do motor e aumentar ligeiramente o consumo de combustível.

**Cuidado**

Utilizar combustível com um índice de octanas demasiado baixo pode provocar combustão descontrolada e danos no motor.

### Aditivos para combustível

#### Veículos com sistema ECOTEC - (etanol e gasolina)

Recomendamos a adição de um frasco de aditivo ACDelco Flexpower a cada quatro abastecimentos completos ou 200 L do tanque de combustível, nas seguintes condições:

- Em veículos que não forem dirigidos por mais de duas semanas ou só forem usados para curta distância e nem todo dia.
- Em veículos em que aditivos para combustível não sejam normalmente usados.

#### Cuidado

Nunca use aditivo para gasolina no etanol ou vice-versa.

### Abastecimento do tanque

#### ⚠ Perigo

Antes de reabastecer, desligue o motor e todos os aquecedores externos com câmaras de combustão. Desligue todos os telefones celulares.

Siga as instruções operacionais e de segurança do posto de gasolina ao reabastecer.

#### ⚠ Perigo

O combustível é inflamável e explosivo. Não fume ou provoque chamas e/ou faíscas abertas.

Se o veículo tiver cheiro de combustível, repare a causa dessa situação imediatamente em uma Concessionária ou Oficina Autorizada Chevrolet.

#### Cuidado

Se utilizar um combustível de grau inadequado ou colocar aditivos para combustível incorretos no tanque de combustível, o motor e o conversor catalítico poderão ser seriamente danificados.

Ao abastecer o tanque, certifique-se de utilizar o combustível correto (gasolina ou etanol) correspondente ao veículo. O veículo poderá ser seriamente danificado caso abasteça diesel em um veículo flex.

#### Cuidado

Em caso de combustível inadequado, não ligue a ignição.

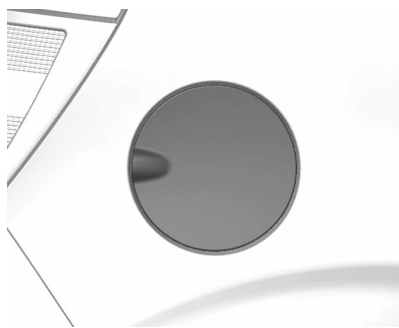

A portinhola do bocal de abastecimento de combustível está localizada na parte traseira direita do veículo.



1. Desligue o motor.
2. Para destravar a porta do bocal de enchimento de combustível, pressione o botão  no painel de instrumentos ou no controle remoto do rádio.
3. Abra a porta do bocal de enchimento de combustível.
4. Gire a campa de abastecimento de combustível lentamente no sentido anti-horário. Se ouvir um ruído sibilante, aguarde até que ele pare antes de soltar completamente a tampa.

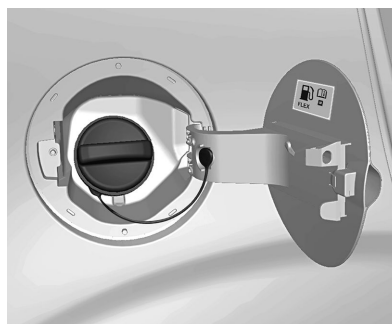

5. Remova a tampa. A tampa é presa ao gancho da dobradiça.

6. Depois de reabastecer, feche a tampa. Gire-a no sentido horário até ouvir um som de clique.
7. Empurre a portinhola de abastecimento de combustível até que ela prenda.

Para evitar danificar o canister, que recoleta os gases oriundos do tanque de combustível e, conseqüentemente, reduz a contaminação do ambiente, reabasteça o tanque de combustível lentamente e, após a terceira desconexão automática do bocal de abastecimento da bomba, interrompa o reabastecimento.

#### Cuidado

Limpe imediatamente todo combustível que transbordar.

#### Tampa do tanque de combustível

Somente uma tampa genuína oferece funcionalidade total.



### Sistema ECOTEC - motores a etanol e gasolina

Qualquer relação de etanol e gasolina pode ser usada.

O sistema de injeção eletrônica de combustível, através de sinais recebidos de diversos sensores, ajusta o funcionamento do motor de acordo com o combustível a ser usado. Tenha certeza da origem do combustível. O uso de combustível com especificação inadequada pode causar danos irreversíveis ao motor.

Depois de reabastecer, dirija o veículo por aproximadamente 10 minutos, especialmente se o combustível predominante tiver sido alterado.

Ao dar a partida no motor com etanol pela manhã, segure a chave por cerca de 3 segundos. Se o motor não der a partida na primeira tentativa, aguarde cerca de 10 segundos e tente novamente. Depois de três tentativas, segure o pedal do acelerador totalmente pressionado

até que o motor dê a partida. Retire o pé do pedal do acelerador imediatamente.



A etiqueta adesiva acima contém uma indicação do tipo de combustível e se localiza na portinhola do bocal de enchimento de combustível do veículo.

#### Nota

Verifique o nível de combustível no tanque de combustível de partida a frio e o mantenha sempre cheio (preferivelmente com gasolina aditivada).

### Evite danos:

Nunca use nenhum combustível que não atenda as recomendações de qualidade ou que contenha aditivos metálicos à base de manganês. Nunca adicione nenhum aditivo ao tanque de combustível de seu veículo recomendado para combustíveis diferentes, pois o motor, os injetores de combustível, o catalisador e todos os sensores do sistema anticontaminação provavelmente sofrerão danos graves que não serão cobertos pela garantia do veículo.

### Bicos injetores

Os bicos injetores dos veículos Chevrolet são do tipo autolimpantes e não requerem nenhuma limpeza periódica.

### Filtro de combustível

Troque o filtro de combustível de acordo com os intervalos recomendados no Plano de manutenção.

**Nota**

Como funciona a uma pressão mais elevada que os sistemas convencionais, o sistema de injeção de combustível requer algum cuidado em termos de manutenção. Troque o filtro e as mangueiras de combustível somente por peças originais GM.

**Reservatório de combustível para partida a frio**



**Abastecimento do tanque**

Verifique semanalmente o nível do reservatório de combustível para partida a frio e assegure-se de mantê-lo sempre cheio.

Recomendamos sempre usar gasolina aditivada.

Para reabastecer, siga os procedimentos:

1. Desligue o motor.
2. Abra o capô.
3. Abra a tampa do bocal de enchimento de combustível.
4. Retire a tampa do reservatório de partida a frio, girando-a no sentido anti-horário.
5. Ao reabastecer o reservatório, verifique o nível a partir do bico de enchimento, pois a marca de referência não está visível.
6. Recoloque a tampa do reservatório de partida a frio, girando-a no sentido horário.
7. Feche a tampa do bocal de enchimento de combustível.
8. Feche o capô.

**Nota**

Abasteça o reservatório de combustível para partida a frio, de preferência com gasolina aditivada. Não abasteça o reservatório de combustível para partida a frio com outro combustível que não gasolina. O motor do veículo pode sofrer danos graves se o reservatório de combustível para partida a frio estiver abastecido com outro combustível (diesel, etanol etc.).

## Cuidados com o veículo

Informações gerais .....	195
Verificações no veículo .....	200
Substituição de lâmpadas .....	217
Sistema elétrico .....	224
Ferramentas do veículo .....	235
Rodas e pneus .....	235
Partida do motor com cabos auxiliares .....	242
Reboque .....	244
Cuidados com a aparência .....	246

## Informações gerais Acessórios e modificações

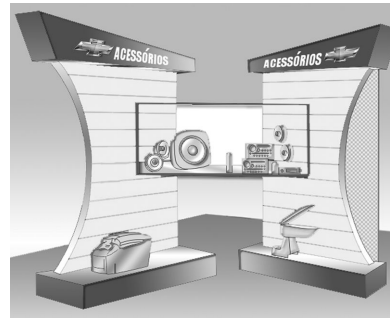

Visando atender seus requisitos de conforto e personalização do veículo, a General Motors desenvolve e oferece opcionais de fábrica e acessórios aprovados para instalação através da Rede de Concessionárias ou Oficinas Autorizadas Chevrolet.

Este Manual foi impresso na data indicada na capa e contém informações baseadas em um veículo totalmente equipado com os

opcionais e acessórios disponíveis na data especificada na capa. Por isto, poderão haver diferenças entre o conteúdo do Manual e a configuração do seu veículo, que pode não ter alguns dos itens ali mencionados.

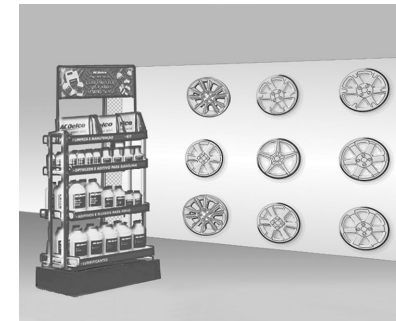

A fatura de venda do veículo emitida no seu distribuidor detalha todos os itens, opcionais e acessórios instalados originalmente.

A referida fatura, junto com o Manual de Vendas supracitado, deverão ser consultados sempre que se aplicar a garantia da General Motors aos seus produtos. A General Motors

reserva-se o direito de implementar quaisquer alterações em seus produtos para atender a qualquer momento as solicitações e expectativas do cliente.

Recomendamos usar Peças e Acessórios Genuínos e componentes aprovados pela fábrica específicos para o seu tipo de veículo. Não podemos avaliar ou garantir a confiabilidade de outros produtos - ainda que tenham aprovação concedida por entidade reguladora ou similar.

Não faça nenhuma modificação no sistema elétrico, p.ex. alterações nas unidades de controle eletrônico (chip tuning).

**Nota**

Devido à tecnologia aplicada no sistema eletrônico, não instale nenhum tipo de equipamento elétrico que não seja genuíno nos chicotes elétricos do veículo, como do alarme, dos vidros elétricos, das travas elétricas, da ignição e/ou do combustível, do sistema de áudio (por exemplo, rádio e módulo de

alimentação), sistema de ar condicionado, iluminação auxiliar, dentre outros. Assim, o veículo pode sofrer danos, como avaria elétrica, falha de comunicação entre os componentes eletrônicos, sua imobilização ou até mesmo incêndio devido à sobrecarga do sistema. ESTAS SITUAÇÕES NÃO SÃO COBERTAS PELA GARANTIA.

A Rede de Concessionárias ou Oficinas Autorizadas Chevrolet é qualificada e tem o conhecimento apropriado para instalar acessórios genuínos compatíveis com o sistema eletrônico disponível em seu veículo.

**Nota**

Este equipamento pode não estar disponível em seu país.

**Rede de Concessionárias ou Oficinas Autorizadas Chevrolet**



É importante saber que se o seu veículo apresentar qualquer anomalia, você poderá levá-lo na Rede de Concessionárias ou Oficinas Autorizadas Chevrolet para repará-lo, dentro ou fora do período de garantia, para ser atendido por profissionais altamente qualificados. Se for necessária qualquer explicação adicional, procure o Gerente de Serviços.

### Cuidado

Este veículo foi projetado tendo em mente, dentre outros aspectos, a segurança total de seus passageiros. Dessa forma, sua montagem na fábrica usa parafusos com adesivo trava-rosca. Se os parafusos forem removidos por alguma razão, deverão ser substituídos por novos parafusos genuínos com o código correto. Além disso, também será essencial uma limpeza efetiva da peça que for fixada com o parafuso com adesivo trava-rosca, para assegurar um aperto perfeito e uma reação fisicoquímica eficaz dos compostos químicos de travamento ao usar um parafuso novo. Assim, recomendamos enfaticamente que os sistemas de segurança do veículo (freios, bancos, suspensão, cintos de segurança, etc.), bem como serviços que afetem indiretamente tais sistemas,

sejam sempre executados pela Rede de Concessionárias ou Oficinas Autorizadas Chevrolet. Para obter mais detalhes, consulte a Rede de Concessionárias ou as Oficinas Autorizadas Chevrolet.

### Levantamento do veículo

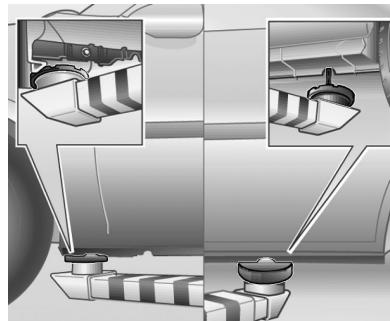

O local dos pontos de apoio de um elevador ou macaco tem de ser aplicado somente nos locais indicados nas figuras, nas porções

dianteira e traseira, nas áreas entre o recesso para instalação do macaco e as caixas das rodas.

#### Nota

Se os apoios dos elevadores ou os macacos forem metálicos, use uma proteção de borracha para evitar danos ao veículo.

### Interruptor de desconexão da bateria



#### Desconectar:

1. Abra a tampa do motor.
2. Remova o protetor da bateria (se equipado).

3. Retire a porca da extremidade do terminal.
4. Retire o terminal do borne da bateria.

**Conectar:**

1. Instale o terminal no borne da bateria.
2. Aperte a porca da extremidade do terminal.
3. Instale o protetor da bateria (se equipado)
4. Feche a tampa do motor.

**Armazenamento do veículo**

**Inatividade por período prolongado**

Se o veículo ficar guardado durante vários meses:

- Lave e encere o veículo.
- Limpe e proteja as vedações de borracha.
- Troque o óleo do motor.

- Esgote o reservatório do líquido do lavador do limpador.
- Verifique o anticongelante e a proteção anticorrosiva do líquido de arrefecimento.
- Ajuste a pressão dos pneus com o valor especificado, consulte *Pressão dos pneus* ⇨ 271.
- Estacione o veículo em local seco e bem ventilado. Engate a primeira ou a marcha a ré para evitar que o veículo se desloque.
- Não aplique o freio de estacionamento.
- Abra o capô, feche todas as portas e tranque o veículo.
- Desconecte a garra do borne negativo da bateria. Cuide para que todos os sistemas sejam desligados, p.ex. o sistema de alarme antifurto.

**Retorno à condição de atividade**

Quando o veículo for recolocado em operação:

- Conecte a garra do borne negativo da bateria. Ative o sistema eletrônico dos vidros elétricos. Consulte *Programação eletrônica dos vidros* ⇨ 41.
- Verifique a pressão dos pneus.
- Encha o reservatório do líquido do lavador.
- Confira o nível de óleo do motor.
- Confira o nível do líquido de arrefecimento.
- Recoloque a placa do veículo, se necessário.

## Informações sobre emissões



- O nível máximo de emissão de CO (monóxido de carbono) permitido para a sincronia de marcha lenta e ignição especificada (avanço inicial) é de 0,5%. Isto se aplica ao combustível padrão especificado para testes de emissão.
- A descarga de emissões pelo cárter de óleo para a atmosfera deve ser zero em qualquer condição do veículo.

- Este veículo é equipado com um sistema antipoluição de gases de evaporação do tanque de combustível (cânister).
- Este veículo atende os limites de emissão, como o Programa para Controle da Poluição do Ar por Veículos Motorizados (PROCONVE), de acordo com a Resolução 18/86 do CONAMA e atualizações vigentes na data de fabricação.
- A velocidade da marcha lenta não é regulável. O módulo de controle eletrônico (ECM) calcula eletronicamente a porcentagem de CO e os ajustes da marcha lenta.
- Nos veículos com o sistema ECOTEC - etanol e gasolina - pode ser usada qualquer mistura (em qualquer proporção) de etanol e gasolina (aprovados pela legislação brasileira) encontrados nos postos de abastecimento brasileiros. O sistema de injeção eletrônica de combustível, através de sinais recebidos de diversos sensores, ajusta o funcionamento

do motor de acordo com o combustível usado. Certifique-se da origem do combustível, pois se estiver adulterado poderá, causar danos irreversíveis ao motor.

- Convém usar, de preferência, o combustível aditivado encontrado nos postos brasileiros.

### Nota

O uso de um combustível diferente daquele especificado pode prejudicar o desempenho do veículo e pode danificar os componentes do sistema de alimentação e até mesmo o motor; esses danos não são cobertos pela garantia.

## Verificações no veículo

### Como executar trabalhos

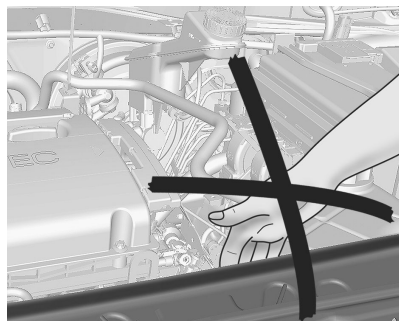

#### ⚠ Atenção

Realizar verificações no compartimento do motor apenas quando a ignição estiver desligada.

A ventoinha de arrefecimento pode começar a funcionar mesmo com a ignição desligada.

#### ⚠ Perigo

O sistema de ignição usa uma tensão extremamente alta. Não toque nele.

### Capô

#### Abertura

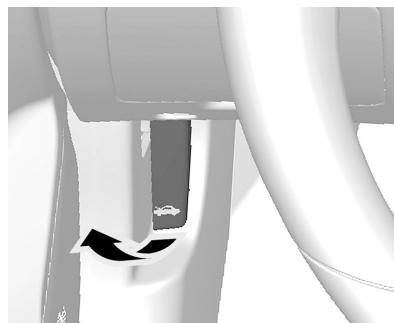

1. Para abrir o capô, puxe a alavanca de controle da trava (localizada no lado esquerdo), sob o painel de instrumentos e retorne-a à posição original.

O capô ficará parcialmente aberto e preso somente pela trava.

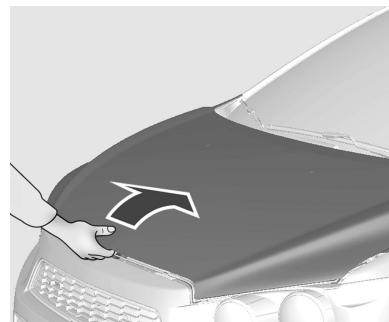

2. Puxe o engate de segurança para a direita e abra o capô.

#### ⚠ Atenção

Quando o motor estiver quente, certifique-se de tocar apenas no isolamento de espuma da haste do suporte do capô para evitar queimaduras.



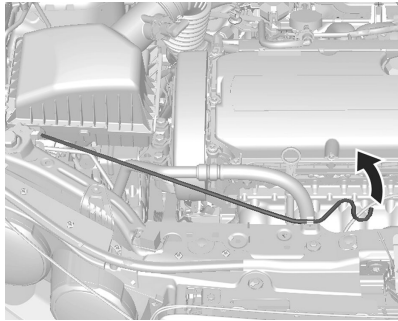

3. Puxe a haste de suporte ligeiramente. A seguir, prenda-o no gancho do lado esquerdo do compartimento do motor.

### Fechamento

Antes de fechar o capô, pressione a haste de sustentação para dentro do prendedor.

Baixe o capô e deixe-o engatar no trinco. Verifique se o capô ficou totalmente fechado.

### Nota

Antes de fechar o capô, certifique-se de que todas as tampas de abastecimento estejam

posicionadas e que todas as tampas dos reservatórios estejam fechadas. Verifique se a vareta de nível do óleo está instalada corretamente.

### ⚠ Atenção

Sempre observe as seguintes precauções: Puxe a borda frontal do capô para certificar-se de que esteja bem travada antes de dirigir o veículo.

Não puxe a alavanca de destravamento do capô enquanto o veículo estiver em movimento.

Não dirija o veículo com o capô aberto. Um capô aberto atrapalhará a visão do motorista.

Operar o veículo com o capô aberto poderá levar a uma colisão, resultando em danos ao veículo ou outra propriedade, ferimentos ou até mesmo morte.

### ⚠ Atenção

Ventoinhas ou outras peças móveis do motor podem causar ferimentos graves. Mantenha as mãos e roupas longe das peças móveis quando o motor está funcionando.

Produtos inflamáveis em contato com peças aquecidas do motor podem inflamar.

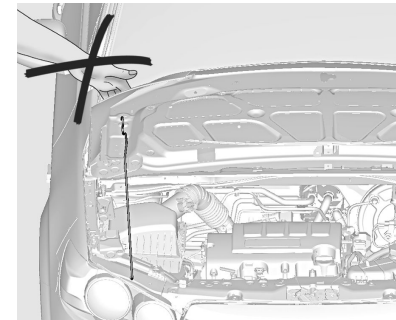

## 202 Cuidados com o veículo

---

Cuidado
Não empurre o capô para baixo se ele estiver sendo mantido aberto pela haste.

Não empurre o capô para baixo se ele estiver sendo mantido aberto pela haste.

### Vista geral do compartimento do motor

ECOTEC - 1.6L

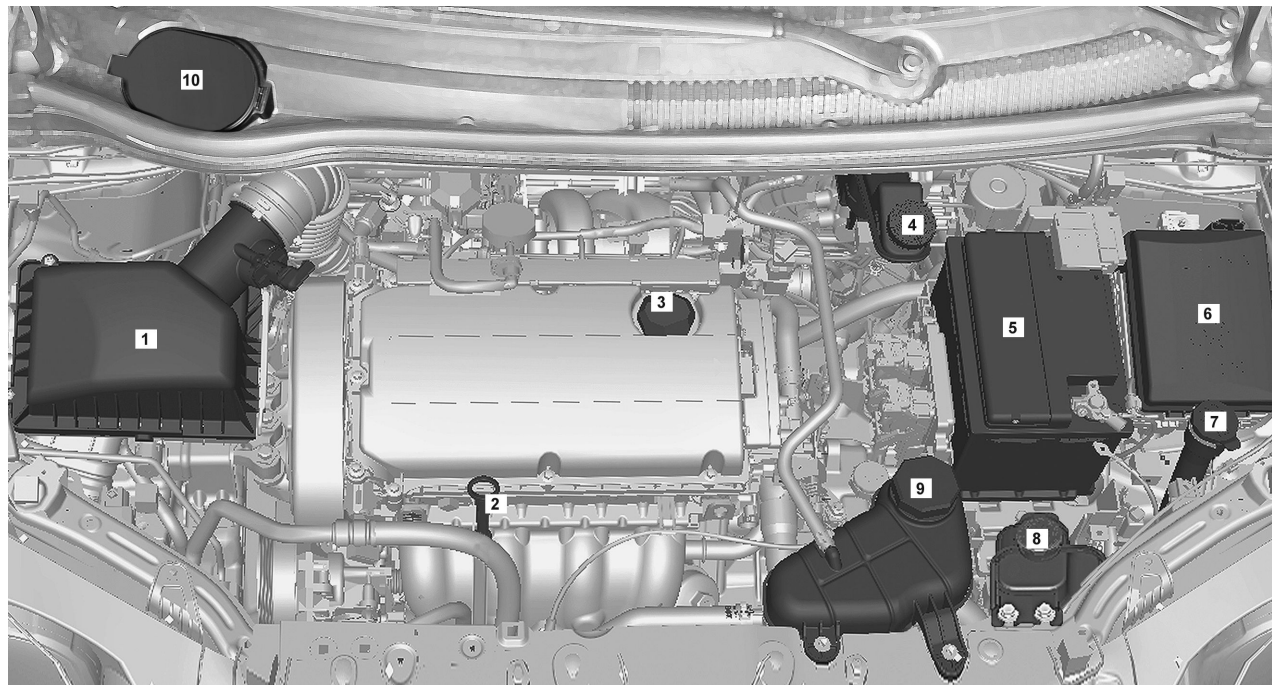

1. Filtro de ar do motor
2. Vareta do nível de óleo do motor
3. Tampa de abastecimento do óleo do motor
4. Reservatório do fluido de freios
5. Bateria
6. Caixa de fusíveis
7. Reservatório do fluido do lavador
8. Reservatório do fluido da direção hidráulica
9. Reservatório do líquido de arrefecimento do motor
10. Tanque de combustível da partida a frio

### Óleo para motor

Com o motor quente, troque o óleo a cada 5.000 km ou 6 meses, o que ocorrer primeiro, se o veículo for dirigido em "Condições de uso severo".

Se o veículo não for dirigido em condições severas, troque o óleo a cada 10.000 km ou 12 meses, o que ocorrer primeiro. Troque-o sempre com o motor aquecido.

#### Nota

Troque o óleo de acordo com os intervalos de tempo ou a quilometragem percorrida, pois os óleos perdem suas propriedades de lubrificação não apenas devido ao funcionamento do motor, mas também ao envelhecimento. Preferivelmente, troque o óleo na Rede de Concessionárias ou Oficinas Autorizadas Chevrolet, assegurando assim o uso do óleo especificado para manter a integridade dos componentes do motor. Os danos causados por óleo não especificado não são cobertos pela garantia.

**ACDelco**®

**PEÇAS GENUÍNAS** 

Para ver a especificação e a viscosidade do óleo, consulte *Fluidos e lubrificantes recomendados* ⇨ 259.

Confira o nível do óleo semanalmente ou antes de fazer uma viagem. Considera-se consumo normal de óleo até 0,8 L de óleo para cada 1.000 km rodados.

Deve-se conferir o nível do óleo com o veículo nivelado e o motor (que deve estar na temperatura normal de operação) desligado.

Espere pelo menos cinco minutos antes de conferir o nível para que o acúmulo normal do óleo no motor

escorra para o cárter. Se o óleo estiver frio, pode demorar um pouco mais para voltar ao cárter.

### Verificação do nível de óleo do motor

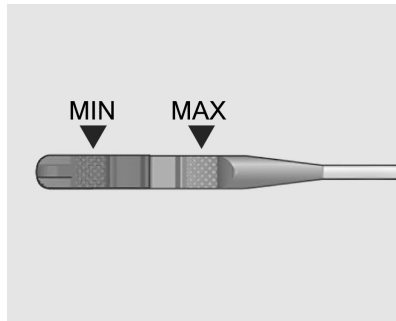

Para conferir o nível do óleo, introduza a vareta e torne a retirá-la. Limpe-a bem, introduza até o fim e torne a retirar. O nível do óleo tem que estar entre as marcas MAX e MIN da vareta.

Adicione óleo somente se o nível atingir a marca MIN na vareta de nível ou, se ela estiver abaixo dessa marca, a seguir, verifique o nível novamente.

#### Cuidado

Nunca misture tipos diferentes de qualidades de óleo. Use somente a qualidade e viscosidade do óleo especificadas neste manual. O uso de outro óleo diferente do especificado poderá causar danos ao motor e cancelar a garantia. Verifique com uma Concessionária ou Oficina Autorizada Chevrolet se o óleo é aprovado pela especificação Dexos 1.

O nível do óleo não deve ficar acima da marca MAX da vareta. Se isto ocorrer, haverá, por exemplo, aumento no consumo do óleo, encharcamento das velas e formação excessiva de carvão.

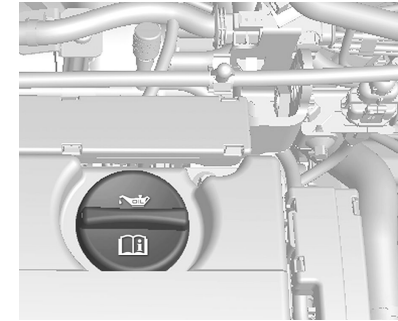

Se for necessário completar o nível do óleo, sempre use óleo de mesmo tipo da última troca.

A estabilização do consumo do óleo ocorrerá depois que o veículo rodar alguns milhares de quilômetros. Só então será possível determinar seu consumo real.

#### Filtro de óleo - troca

O filtro de óleo deverá ser substituído a cada 10.000 km ou 12 meses, o que ocorrer primeiro e, obrigatoriamente, na primeira troca de óleo.

**Nota**

Efetue as trocas de filtro de óleo preferivelmente na Rede de Concessionárias ou Oficinas Autorizadas Chevrolet.

### Fluido da transmissão automática

Não é necessário verificar o nível do fluido da transmissão. Um vazamento de fluido de transmissão é o único motivo para haver perda de fluido. Se ocorrer um vazamento, leve o veículo a uma concessionária ou oficina autorizada Chevrolet reparado assim que possível.

Troque o fluido nos intervalos listados em "Manutenção programada" e assegure-se de usar o fluido de transmissão listado em "Fluidos e lubrificantes recomendados".

**Nota**

O uso de fluido incorreto na transmissão automática pode danificar o veículo, e tais danos podem não ser cobertos pela garantia do veículo. Sempre use o

fluido de transmissão automática listado em Fluidos e lubrificantes recomendados.

Se for necessário verificar o nível do fluido da transmissão, leve seu veículo a uma concessionária ou oficina autorizada Chevrolet.

### Substitua o fluido da transmissão

Substitua o fluido da transmissão automática a cad 80.000 km se alguma das "condições de uso severas" descritas abaixo ocorrerem:

- Marcha lenta por longos períodos ou operação contínua com baixa rotação do motor (condição "parar e andar" em tráfego urbano).
- Condução do veículo em alta velocidade por longos períodos e com a temperatura externa superior a 35 °C.

Se nenhuma dessas condições ocorrer, substitua o óleo da transmissão automática com 160.000 km.

**Nota**

Recomendamos que este reparo seja realizado em uma Concessionária ou Oficina Autorizada Chevrolet.

### Fluido de transmissão manual

Não é necessário verificar o nível do fluido da transmissão manual.

Um vazamento de fluido de transmissão é o único motivo para haver perda de fluido. Se ocorrer um vazamento, leve o veículo a uma concessionária ou oficina autorizada Chevrolet para que seja reparado assim que possível.

Consulte *Fluidos e lubrificantes recomendados* ⇨ 259.

### Filtro de ar do motor/ elemento

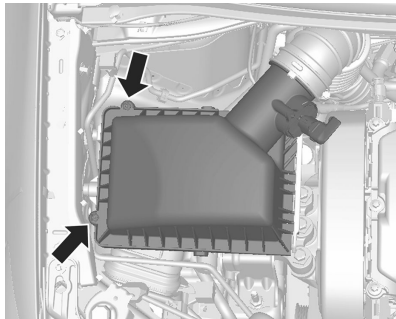

1. Levante o capô do motor.
2. Remova os dois parafusos, incline a tampa e deslize-a para fora do conjunto.
3. Remova o elemento do filtro do ar e limpe-o ou troque-o, se necessário.
4. Limpe também a parte interna do purificador.

5. Abaixee a tampa, deslize-a para dentro do conjunto e prenda-a com os dois parafusos.
6. Baixe o capô e deixe-o engatar no trinco. Verifique se o capô ficou totalmente fechado.

#### Cuidado

O motor precisa de ar limpo para funcionar corretamente.

Não opere o veículo sem o elemento de filtro do ar instalado. Dirigir sem o elemento de purificação do ar instalado pode danificar o motor.

Substitua o elemento purificador de ar a cada 30.000 km para condições normais de operação e com maior frequência se o veículo for conduzido em estradas com poeira ou areia.

### Líquido de arrefecimento do motor

#### Troca do líquido de arrefecimento

O sistema de arrefecimento do motor é abastecido com um aditivo para radiador de longa duração (etilenoglicol), cujas propriedades conferem proteção adequada contra congelamento, ebulição e corrosão.

O líquido de arrefecimento deve ser trocado a cada cinco anos ou 150.000 km.

#### Nota

- Troque o líquido de arrefecimento na Concessionária ou Oficina Autorizada Chevrolet, porque será necessário drenar o ar do sistema ao reabastecer.
- Antes de adicionar o líquido de arrefecimento, limpe o sistema de arrefecimento.

### Nível do líquido de arrefecimento

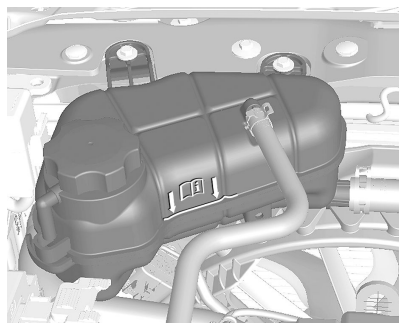

Raramente ocorre perda em um sistema de arrefecimento de circuito fechado. Portanto, raramente é necessário completar o nível, mas ele deverá ser verificado semanalmente, com o veículo em uma superfície plana e com o motor frio.

Se o sistema de resfriamento estiver frio, o nível do líquido de arrefecimento deve estar na marca de enchimento. Complete até a linha de enchimento se o nível estiver baixo.

Caso seja necessário completar o nível, com o motor frio, retire a tampa, adicione ao tanque de expansão uma mistura de água potável e aditivo para radiador (longa duração - cor laranja) ACDelco (proporção de 35% a 50% de aditivo).

Instale a tampa e aperte-a firmemente.

#### Nota

O aditivo para radiador (vida longa, de cor alaranjada) não deve ser misturado a aditivos padrão (cor verde) ou a outros produtos, como óleo solúvel C. As misturas reagem, formando uma borra que pode levar à obstrução do sistema e, conseqüentemente, ao superaquecimento do motor. Em caso de troca de tipo de aditivo, primeiro lave o sistema.

#### Nota

Caso você necessite reabastecer constantemente, visite a Concessionária ou Oficina Autorizada Chevrolet para verificar a tampa do sistema (ou vazamentos

ocasionais) e para trocar o líquido de arrefecimento para obter a concentração apropriada.

#### ⚠ Atenção

Os vapores e os líquidos muito quentes que saem do sistema de refrigeração podem explodir e causar queimaduras sérias. Eles estão sob pressão, e se a tampa do reservatório de expansão for aberta mesmo que parcialmente, os vapores poderão ser expulsos em alta velocidade. Nunca remova a tampa do reservatório de expansão quando o motor e o sistema de arrefecimento estiverem quentes. Se for necessário remover a tampa do reservatório de expansão, aguarde até que o motor esfrie.

Caso detecte qualquer anormalidade na temperatura do motor (por exemplo, a luz de aviso da temperatura do líquido de arrefecimento liga no painel de



instrumento), verifique imediatamente o sistema de arrefecimento.

Se o nível estiver normal e a temperatura alta persistir, entre em contato com uma Concessionária Chevrolet ou Serviço Autorizado Chevrolet para identificar e consertar a falha.

### Superaquecimento do motor

A luz indicadora de temperatura do líquido de arrefecimento do veículo está localizada no painel de instrumentos. Ela indica o aumento da temperatura do motor.

#### Nota

Se o motor funcionar sem líquido de arrefecimento, seu veículo poderá sofrer danos sérios. Neste caso, os reparos não serão cobertos pela garantia.

### Superaquecimento do motor sem formação de vapor

Se você notar o aviso de superaquecimento e não houver sinais de formação de vapor, o problema poderá não ser tão sério. Algumas vezes, o motor superaquece quando:

- O veículo é conduzido em uma subida acentuada em altas temperaturas ambiente.
- O veículo é parado depois de dirigir em alta velocidade.
- O veículo foi conduzido em marcha lenta durante um percurso longo.

Se não houver mudanças ou sinais de formação de vapor, observe o seguinte procedimento durante aproximadamente um minuto:

1. Desligue o ar condicionado (se equipado).
2. Tente manter o motor sob carga (use uma marcha na qual o motor gire lentamente).

Se o aviso de superaquecimento desaparecer, continue dirigindo. Por questões de segurança, dirija lentamente por aproximadamente dez minutos.

Se a escala do indicador de temperatura cair para a posição normal, continue dirigindo.

Se a temperatura do líquido arrefecedor não cair, pare o motor e estacione o veículo imediatamente.

Se ainda assim não aparecerem sinais de formação de vapor, ligue o motor em marcha lenta por aproximadamente dois ou três minutos, com o veículo parado, e observe se o aviso de superaquecimento desliga.

Se o aviso de superaquecimento continuar ligado, desligue o motor, peça aos passageiros que saiam do veículo e aguarde até que ele esfrie. Fica a seu critério abrir ou não o compartimento do motor, mas procure assistência técnica imediatamente. Se abrir o

## 210 Cuidados com o veículo

compartimento do motor, verifique o reservatório de expansão do líquido de arrefecimento.

### Cuidado

Se o líquido de arrefecimento na parte interna do reservatório de expansão de líquido de arrefecimento estiver fervendo, não faça nada, exceto aguardar até que esfrie.

O nível do líquido arrefecedor deverá estar conforme especificado. Se estiver baixo, significa que pode haver vazamento nas mangueiras do radiador, do aquecedor, no próprio radiador ou na bomba d'água.

### Cuidado

- As mangueiras do aquecedor e as mangueiras do radiador, bem como outras partes do motor,

podem esquentar muito. Não as toque. Caso contrário, você poderá se queimar.

- Se houver algum vazamento, não ligue o motor. Caso contrário, todo o líquido de arrefecimento poderá vazar, causando queimaduras. Antes de dirigir o veículo, repare os vazamentos.

### Superaquecimento com formação de vapor



### Cuidado

- Os vapores gerados pelo superaquecimento do motor podem causar queimaduras sérias, mesmo que você só abra um pouco o compartimento do motor. Mantenha distância do compartimento do motor se você observar emissão de vapores. Desligue o motor, peça aos passageiros para saírem do veículo e aguarde o resfriamento do motor. Antes de abrir o compartimento do motor, aguarde até que não haja mais sinais de vapor do líquido de arrefecimento.
- Se o veículo continuar a ser dirigido com o motor superaquecido, os líquidos poderão escapar devido à alta pressão. Você e as demais pessoas que estiverem no veículo poderão se queimar seriamente. Desligue o motor superaquecido, saia do veículo e aguarde seu resfriamento.

## Ventilador do motor

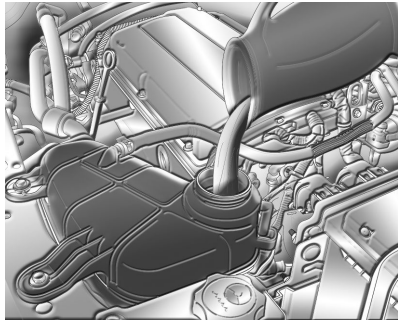

Se não houver sinal de vazamentos, verifique a operação da ventoinha do motor. Seu veículo está equipado com uma ventoinha elétrica. Se houver superaquecimento do motor, ela terá de ser acionada. Se isto não acontecer, será preciso efetuar o conserto. Desligue o motor. Se não for identificado nenhum problema mas o nível do líquido de arrefecimento não estiver no máximo, adicione ao reservatório de expansão uma mistura de água potável e aditivo para radiador (longa duração - cor laranja) ACDelco (proporção de 35%

a 50% de aditivo). Ligue o motor quando o nível do líquido de arrefecimento estiver no máximo. Se o sinal de advertência de superaquecimento estiver ligado, consulte uma concessionária ou oficina autorizada Chevrolet.

### Cuidado

Os ventiladores e outras partes móveis do motor podem causar ferimentos sérios. Mantenha mãos e roupas afastados de partes móveis quando o motor estiver funcionando.

### Cuidado

- Os vapores e os líquidos muito quentes que saem do sistema de refrigeração podem explodir e causar queimaduras sérias. Estão sob pressão, e se a tampa do radiador for aberta mesmo que parcialmente, os vapores poderão ser expulsos

em alta velocidade. Nunca gire a tampa do radiador quando o motor e o sistema de refrigeração estiverem quentes. Se for necessário girar a tampa do radiador, aguarde que o motor esfrie.

- O aditivo longa vida para o sistema de refrigeração é venenoso e deve ser manuseado com cuidado.

### Nota

Para evitar danos ao veículo e facilitar a partida quando o motor estiver quente (devido à evaporação do combustível), o sistema do respiro do motor poderá ser atuado mesmo após o desligamento do veículo por um determinado período, dependendo da temperatura ambiente e da temperatura do motor.

## Fluido da direção hidráulica

### Direção hidráulica

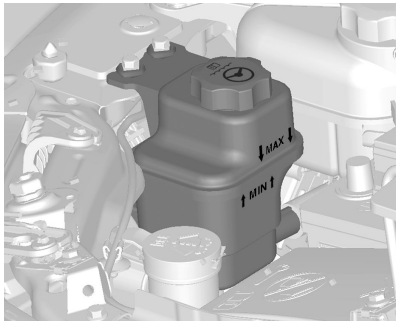

O nível do fluido da direção hidráulica precisa estar entre as marcas **MIN** e **MAX**.

Se o nível do fluido estiver baixo, procure a assistência de uma concessionária ou oficina autorizada Chevrolet.

### Cuidado

Quantidades extremamente pequenas de contaminação podem causar danos ao sistema de direção e fazer com que ele não funcione corretamente. Não deixe que contaminantes entrem em contato com o lado do fluido da tampa/vareta de nível nem que penetrem no reservatório.

### Cuidado

Não opere o veículo sem a quantidade necessária de fluido da direção hidráulica.

Fazer isso pode danificar o sistema de direção hidráulica do veículo, ocasionando reparos caros.

### ⚠ Atenção

Fluido em demasia pode fazer com que ele queime ou descolore a pintura.

Não encha demais o reservatório.

Incêndio no motor pode ocasionar ferimentos pessoais e danificar seu veículo e outra propriedade.

## Fluido do lavador

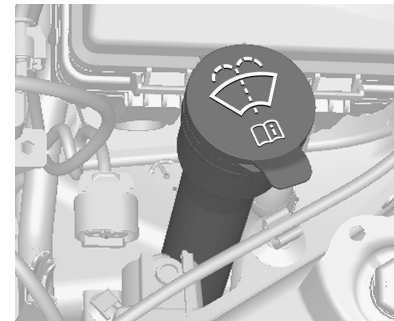

Para encher o reservatório de fluido do lavador do para-brisa:

- Não utilize água de torneira. Os minerais presentes na água de torneira podem entupir a tubulação do lavador do para-brisa.
- Para uma limpeza eficiente, recomenda-se a adição de aditivo de limpeza do para-brisa à água.
- Se for provável que a temperatura do ar caia abaixo do ponto de congelamento, utilize fluido do lavador com propriedades anticongelantes suficientes.

### Fluido de freios

#### ⚠Atenção

O fluido de freio é venenoso e corrosivo. Evite contato com os olhos, a pele, tecidos e superfícies pintadas.

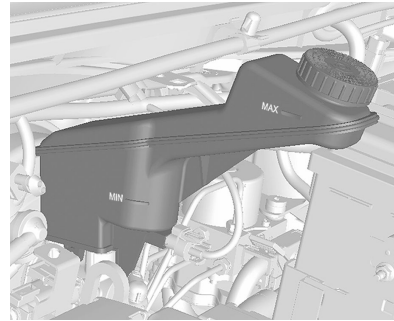

O nível do fluido de freios precisa estar entre as marcas **MIN** e **MAX**.

O reabastecimento do fluido de freio não é recomendado antes da avaliação por uma concessionária ou oficina autorizada Chevrolet, pois há uma relação entre o nível do fluido, o sistema de embreagem e o desgaste da pastilha de freio.

Se a luz indicadora do freio (Ⓢ) acender ou permanecer acesa por longos períodos, vá até uma concessionária ou oficina autorizada Chevrolet.

Use somente fluido de freio aprovado para o veículo, consulte *Fluidos e lubrificantes recomendados* ⇨ 259.

#### Cuidado

Certifique-se de limpar completamente em torno da tampa do reservatório do fluido de freios antes de remover a tampa.

A contaminação do sistema de fluido de freios pode afetar o desempenho do sistema, ocasionando reparos caros.

Fluido de freios em demasia no motor pode fazer com que o fluido queime.

Não encha demais o reservatório.

Incêndio no motor pode ocasionar ferimentos pessoais e danificar seu veículo e outra propriedade.

### Cuidado

Não descarte o fluido de freio usado com o lixo doméstico.

Use os serviços de sua instalação de gerenciamento de lixo autorizada.

Fluido de freios usado e seus recipientes podem ser perigosos. Eles podem prejudicar a sua saúde e o meio ambiente.

O fluido de freios é áspero e pode irritar a pele e os olhos.

Não deixe que o fluido de freio entre em contato com sua pele e olhos. Se isso acontecer, lave imediatamente a área afetada meticulosamente com sabão e água ou um produto de limpeza para as mãos.

### Cuidados com as novas pastilhas de freio

Quando pastilhas de freio novas são instaladas, não freie com força desnecessária durante os primeiros 300 km.

O desgaste das pastilhas de freio não deve exceder um certo limite. Portanto, a manutenção regular, conforme detalhado no **Plano de manutenção preventiva**, é da maior importância para a sua segurança.

### Bateria

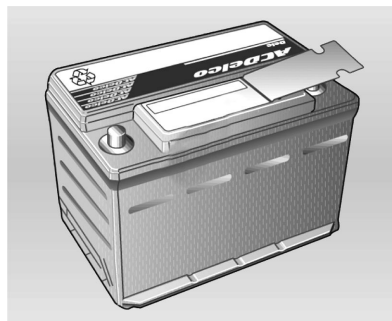

A bateria ACDelco que equipa o seu veículo dispensa manutenção periódica. Se o veículo não for usado durante 30 dias ou mais, desconecte o cabo do pólo negativo da bateria para não descarregá-la.

### Cuidado

- Palitos de fósforo perto da bateria podem causar a explosão dos gases nela contidos. Se você necessitar de mais iluminação no compartimento do motor, use uma lanterna.
- A bateria, mesmo vedada, contém ácido que pode causar queimaduras. Se o ácido cair em sua pele ou seus olhos, lave as partes afetadas com muita água e procure cuidados médicos imediatamente.
- Para minimizar o risco de contato de gotas da solução com os olhos, use óculos de proteção ao manusear baterias.
- A General Motors não se responsabiliza por acidentes causados por negligência ou pelo manuseio incorreto de baterias.

### Reciclagem obrigatória da bateria

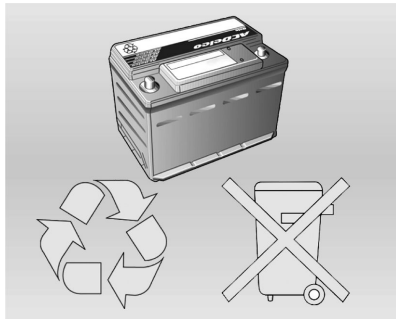

Sempre que trocar a bateria, deixe a antiga no revendedor (resolução CONAMA 401/08, de 04/11/08):

- Todo consumidor/usuário final deve devolver a bateria usada do veículo. Ela não deve ser jogada fora no lixo comum.
- A loja da Rede Autorizada ou de autopeças onde você comprou a bateria do veículo deve aceitar a devolução da bateria usada e depois enviá-la ao fabricante para fins de reciclagem.

### Cuidado

Riscos ao entrar em contato com a solução ácida e o chumbo:

- Composição básica: chumbo, ácido sulfúrico diluído e plástico.
- Se a solução ácida e o chumbo contidos na bateria forem descartados no ambiente de uma maneira incorreta, poderão contaminar o solo, o subsolo e a água, bem como causar riscos à saúde de seres humanos.
- Se houver contato acidental dos olhos ou da pele com esses produtos, as partes afetadas deverão ser lavadas imediatamente com água e será necessário procurar cuidados médicos.
- Sempre que carregar a bateria, mantenha-a em posição horizontal para evitar vazamento pelo respiro.

### Prevenção de danos aos componentes eletrônicos

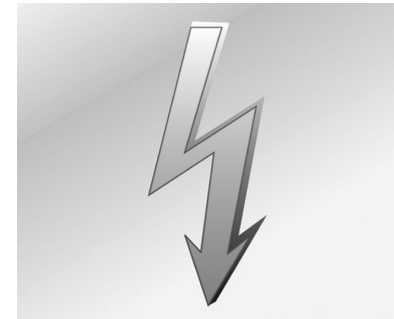

Para evitar a pane de componentes eletrônicos, nunca desconecte a bateria com o motor ligado.

Sempre que for desconectá-la, solte primeiro o cabo negativo e depois o positivo. Não inverta a posição dos cabos.

Ao reconectar, ligue primeiro o cabo positivo e depois o negativo.

### Substituição da palheta do limpador

Limpadores de para-brisa funcionando adequadamente são essenciais para a visão clara e a direção segura. Verifique regularmente as condições das palhetas do limpador. Substitua palhetas duras, quebradiças ou rachadas ou as que espalham sujeira no para-brisa.

Material estranho no para-brisa ou nas palhetas do limpador pode reduzir a eficiência dos limpadores. Se as palhetas não estiverem limpando adequadamente, limpe o para-brisa e as palhetas com um bom limpador ou detergente suave. Enxágue-os completamente com água.

Repita o processo, se necessário. Não existe nenhuma maneira de remover traços de silicone do vidro. Portanto, nunca aplique polidor com silicone no para-brisa do veículo ou se formarão listras que prejudicarão a visão do motorista.

Não utilize solventes, gasolina, querosene ou solvente de tinta para limpar os limpadores. Eles são fortes e podem danificar as palhetas e as superfícies pintadas.

#### Palheta do limpador dianteiro

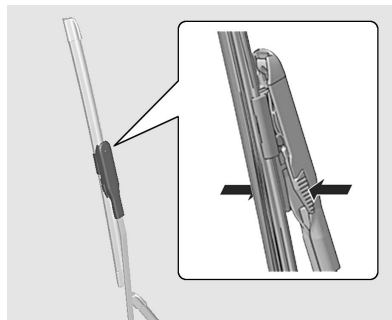

1. Segure a haste do braço do limpador e levante o braço do limpador.
2. Pressione o pino prendedor do deslizador com os dedos.

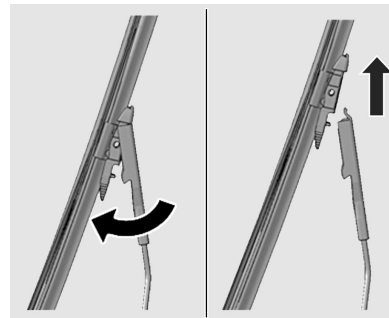

3. Empurre a palheta do limpador para a frente girando-a e, a seguir, empurre-a para cima.



**Palheta do limpador traseiro**



Faça a troca da palheta do limpador traseiro em uma concessionária ou oficina autorizada Chevrolet.

**Substituição de lâmpadas**

A substituição das lâmpadas deverá ser, preferencialmente realizada em uma concessionária ou oficina autorizada Chevrolet. Quando for trocar uma lâmpada, desligue o respectivo interruptor. Evite tocar no vidro da lâmpada com as mãos nuas. Impressões digitais sobre o vidro evaporam e embaçam o vidro. Para limpar uma lâmpada manchada, use álcool e um pano limpo sem fiapos. A lâmpada trocada deve ter as mesmas características e capacidades da defeituosa.

<b>Aplicação</b>	<b>Potência (W)</b>
Compartimento de bagagem	8
Farol alto	55
Farol baixo	55
Sinal de direção dianteiro	21

<b>Aplicação</b>	<b>Potência (W)</b>
Sinal de direção traseiro	21
Sinal de direção lateral	5
Lanterna (dianteira)	5
Freio / Luz (lanterna traseira)	21
Luz de neblina (traseira)	21
Marcha a ré	21
Lâmpada da placa de licença	5

**Nota**

Após dirigir em chuva intensa ou depois de uma lavagem, algumas lentes de luzes exteriores podem parecer congeladas.

Essa condição é causada pela diferença de temperatura entre a parte interna e externa da luz.

## 218 Cuidados com o veículo

Isso é similar à condensação dos vidros dentro do veículo durante a chuva e não indica um problema com o veículo.

Se vazar água para dentro do circuito da lâmpada, leve o veículo para inspeção na Concessionária ou Oficina Autorizada Chevrolet.

### Faróis

#### Farol baixo e farol alto

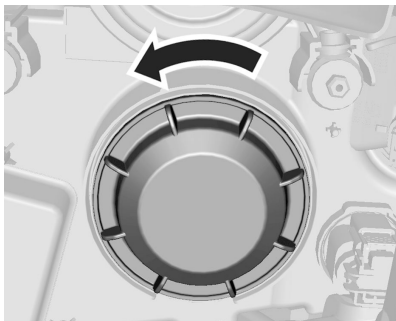

1. Remova a tampa de proteção.



2. Desconecte o plugue de conexão da lâmpada.

Pressione o grampo da mola e desengate-o.

#### Nota

Se necessário, remova primeiro as luzes de estacionamento. Consulte *Luzes de estacionamento* nesta seção.

3. Remova a lâmpada do compartimento do refletor.

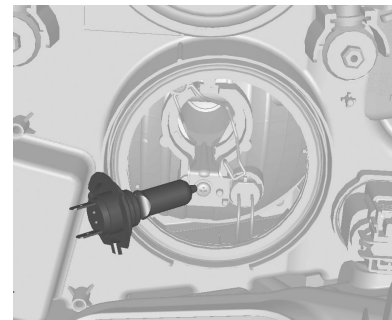

4. Substitua a lâmpada e ligue o conector na lâmpada.

5. Quando instalar uma nova lâmpada, engate os apoios nas garras do refletor.

6. Engate o clipe de mola.

7. Posicione a tampa de proteção do farol dianteiro e feche-a.

#### Nota

A substituição de algumas lâmpadas do lado esquerdo é um procedimento que requer a qualificação técnica para remover alguns componentes do veículo. Portanto, recomendamos que sejam

substituídas em uma Concessionária ou Oficina Autorizada Chevrolet.

### Regulagem dos faróis

#### Nota

Se for necessário regular os faróis dianteiros, recomenda-se que o veículo seja levado na Concessionária ou Oficina Autorizada Chevrolet.

### Luzes de lanterna

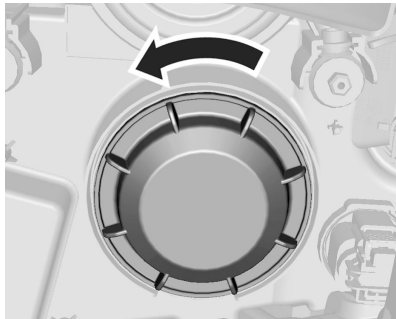

1. Remova a tampa de proteção.



2. Remova o suporte da lâmpada do refletor.



3. Remova a lâmpada do soquete.

4. Insira a nova lâmpada.

5. Insira o suporte no refletor.

6. Posicione a tampa de proteção do farol dianteiro e feche-a.

#### Nota

A substituição de algumas lâmpadas do lado esquerdo é um procedimento que requer a qualificação técnica para remover alguns componentes do veículo. Portanto, recomendamos que sejam substituídas em uma Concessionária ou Oficina Autorizada Chevrolet.

### Farol de neblina

Faça a troca das lâmpadas em uma concessionária ou oficina autorizada Chevrolet.

### Luzes indicadoras dos sinalizadores dianteiros de direção

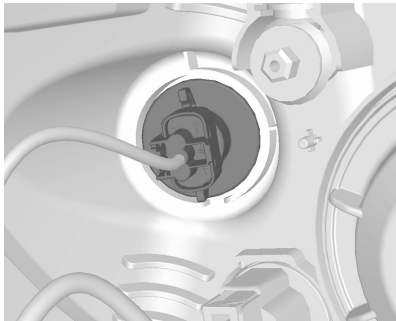

1. Gire o suporte da lâmpada no sentido anti-horário e solte-o.

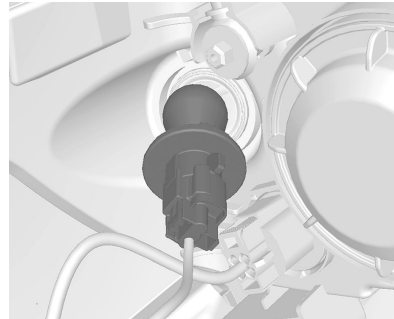

2. Empurre a lâmpada ligeiramente para dentro do soquete, gire no sentido anti-horário, remova-a e troque-a.
3. Insira o suporte da lâmpada no refletor, gire em sentido horário para prendê-lo.

#### Nota

A substituição de algumas lâmpadas do lado esquerdo é um procedimento que requer a qualificação técnica para remover alguns componentes do veículo. Portanto, recomendamos que sejam

substituídas em uma Concessionária ou Oficina Autorizada Chevrolet.

### Lanternas traseiras

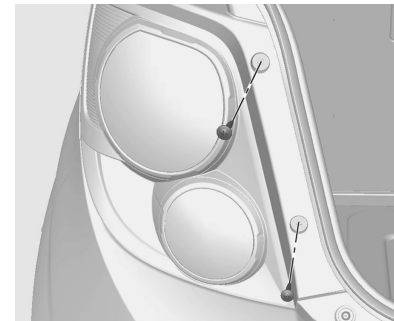

1. Solte ambos os parafusos.
2. Puxe o conjunto da luz da lanterna traseira para a remoção. Tome cuidado para que o duto do cabo permaneça em posição.

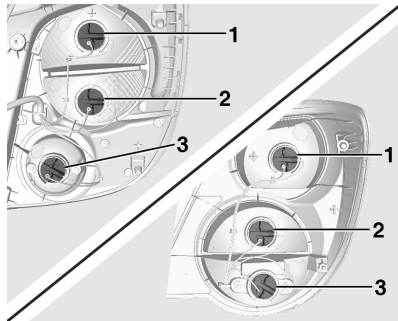

3. Lanterna/luz de freio (1)  
Luz do sinalizador de direção (2)  
Luz de ré (lado do motorista) / Luz de neblina traseira (lado do motorista) (3)

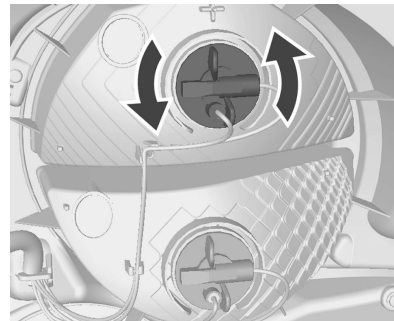

4. Gire o suporte da lâmpada no sentido anti-horário.

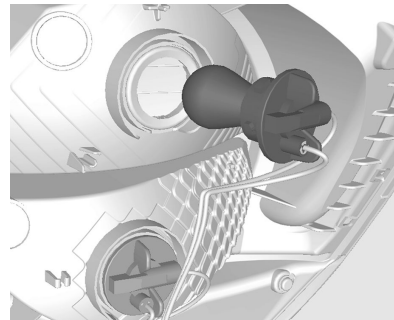

5. Remova o suporte da lâmpada. Empurre a lâmpada ligeiramente para dentro do soquete, gire no sentido anti-horário, remova-a e troque-a.
6. Insira o suporte da lâmpada na unidade da lanterna traseira e fixe-a no lugar. Instale a unidade da lanterna traseira na carroceria e aperte os parafusos. Feche as tampas e encaixe-as.
7. Ligue a ignição, opere e verifique todas as lâmpadas.

### Sinalizadores de direção laterais

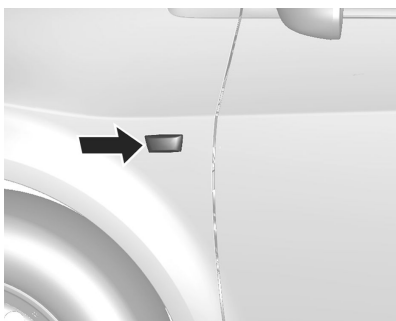

1. Empurre a lâmpada para a frente (lado do motorista) ou para trás (lado do passageiro). A seguir, gire a lâmpada para baixo e remova-a do compartimento.
2. Gire o suporte da lâmpada no sentido anti-horário.
3. Puxe a lâmpada para fora do suporte e substitua-a.
4. Reinstale na ordem inversa.

### Luz de freio elevada

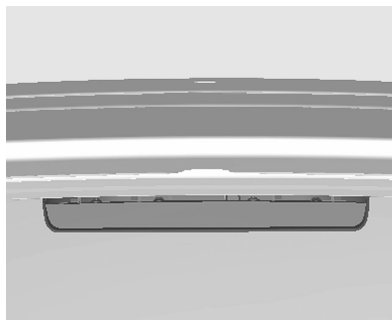

Se a luz de freio central não estiver funcionando, inspecione-a em uma concessionária ou oficina autorizada Chevrolet.

### Luz da placa de licença

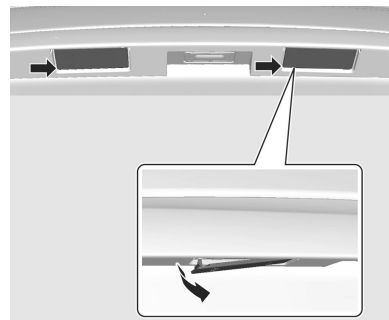

1. Remova o compartimento da lâmpada para baixo, com uma ferramenta apropriada, tomando cuidado para não puxar o cabo.  
Gire o suporte da lâmpada no sentido anti-horário para soltá-la.
2. Remova a lâmpada do suporte e troque-a.

3. Insira o suporte da lâmpada no alojamento e gire em sentido horário.
4. Insira o alojamento da lâmpada e verifique se está na posição correta.

### Luzes internas

#### Luz de cortesia

Se a luz de cortesia não estiver funcionando, inspecione-a em uma concessionária ou oficina autorizada Chevrolet.

#### Luz da lanterna traseira (modelo 5 portas)

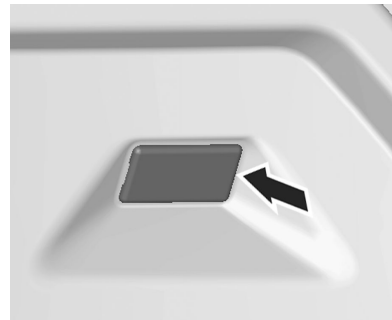

1. Remova o alojamento da lâmpada com uma ferramenta apropriada.

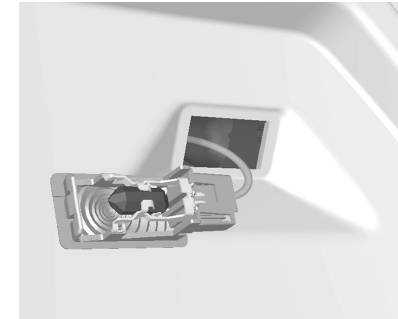

2. Remova a lâmpada.
3. Insira a nova lâmpada.
4. Instale o alojamento da lâmpada.

### Tampa do porta-malas (modelo Sedan)

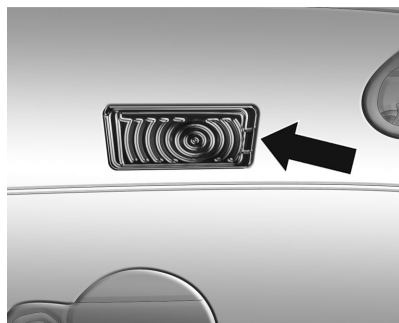

1. Remova o alojamento da lâmpada com uma ferramenta apropriada.

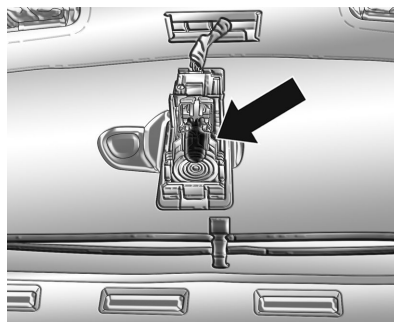

2. Remova a lâmpada.
3. Insira a nova lâmpada.
4. Instale o alojamento da lâmpada.

#### Cuidado

Ao remover e instalar a lâmpada, não deixe que as peças de metal do conjunto toquem nas partes metálicas do carro.

## Sistema elétrico

### Fusíveis

Os dados sobre o fusível substituído devem corresponder aos do fusível defeituoso.

Existem duas caixas de fusíveis no veículo:

- Na parte dianteira esquerda do compartimento do motor.
- Na parte inferior do painel de instrumentos do lado do motorista.

Existem alguns fusíveis principais em uma caixa acima do terminal positivo da bateria. Se necessário, faça a troca em uma concessionária ou oficina autorizada Chevrolet.

Antes de trocar um fusível, desligue o respectivo interruptor e a ignição.

Um fusível queimado pode ser reconhecido por seu filamento derretido. Não substitua o fusível até que a causa do defeito tenha sido consertada.

Algumas funções são protegidas por vários fusíveis.



### Extrator de fusível

O extrator de fusível pode estar localizado na caixa de fusíveis do compartimento do motor.

Coloque o extrator de fusível sobre o fusível e remova-o.

Fusíveis também podem ser inseridos sem a existência de uma função.

### Caixa de fusíveis do compartimento do motor

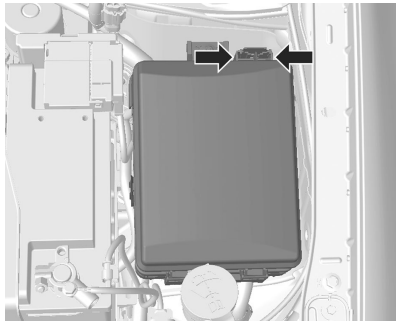

A caixa de fusíveis está na parte dianteira esquerda do compartimento do motor.

Solte a tampa, levante-a e remova-a.

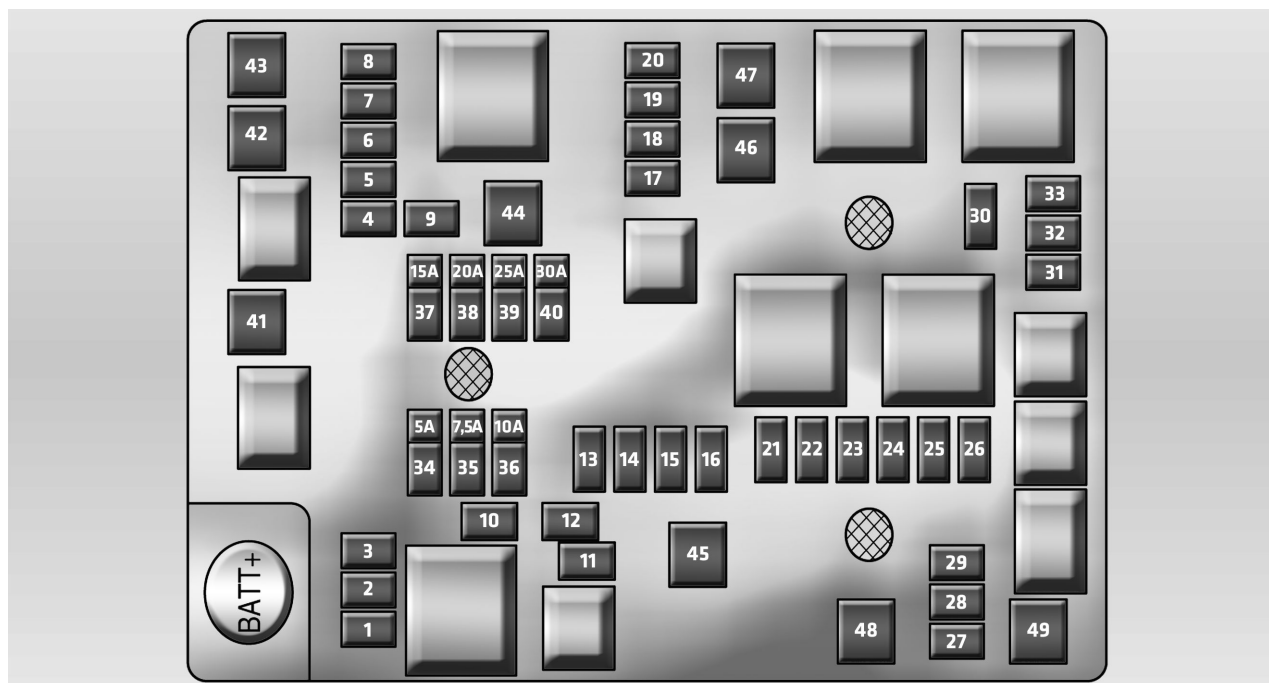

O veículo pode não estar equipado com todos os fusíveis, relés e recursos mostrados.

Fusíveis também podem ser inseridos sem a existência de uma função.

**Minifusíveis**

Posição	Amp.	Circuito
1	30	Válvula do sistema de freio antiblocante
2	20	Teto solar (caso disponível)
3	25	Sem uso
4	20	Limpador traseiro (se equipado)
5	5	Controle da tensão regulada
6	5	Fluido do sistema de freio antiblocante
7	5	Detecção automática de ocupante/ROS (se disponível)

Posição	Amp.	Circuito
8	7,5	Espelhos retrovisores externos
9	20	Sem uso
10	30	Desembaçador do vidro traseiro
11	15	Sem uso
12	7,5	Espelho retrovisor externo aquecido (se disponível)
13	25	Banco dianteiro aquecido (se disponível)
14	20	Módulo de controle do sistema de combustível 1
15	10	Combustível flex
16	10	Lavador do para-brisa
17	20	Bomba de combustível

Posição	Amp.	Circuito
18	10	Módulo de controle do motor / Módulo de controle da transmissão
19	10	Módulo de controle do sistema de combustível 2
20	10	Sem uso
21	10	Módulo de controle do motor 1
22	10	COIL
23	10	Módulo de controle do motor 4
24	10	Módulo de controle do motor 3
25	20	Módulo de controle do motor 2
26	15	Injetor
27	15	Módulo de controle do motor

## 228 Cuidados com o veículo

<b>Posição</b>	<b>Amp.</b>	<b>Circuito</b>
28	10	Embreagem do compressor do ar condicionado
29	15	Módulo de controle da transmissão
30	15	Buzina
31	10	Faróis de neblina dianteiros
32	10	Farol alto esquerdo
33	10	Farol alto direito
34	5	Sobressalente
35	7,5	Sobressalente
36	10	Sobressalente
37	15	Sobressalente
38	20	Sobressalente
39	25	Sobressalente
40	30	Sobressalente

### Fusíveis J-Case

<b>Posição</b>	<b>Amp.</b>	<b>Circuito</b>
41	40	Bomba do sistema de freio antiblocante
42	30	Limpador dianteiro
43	40	Soprador
44	30	RUN/CRANK IEC
45	30	Sem uso
46	40	Ventilador de resfriamento K5
47	30	Ventilador de resfriamento K4
48	20	EVP
49	25	Partida

Relés

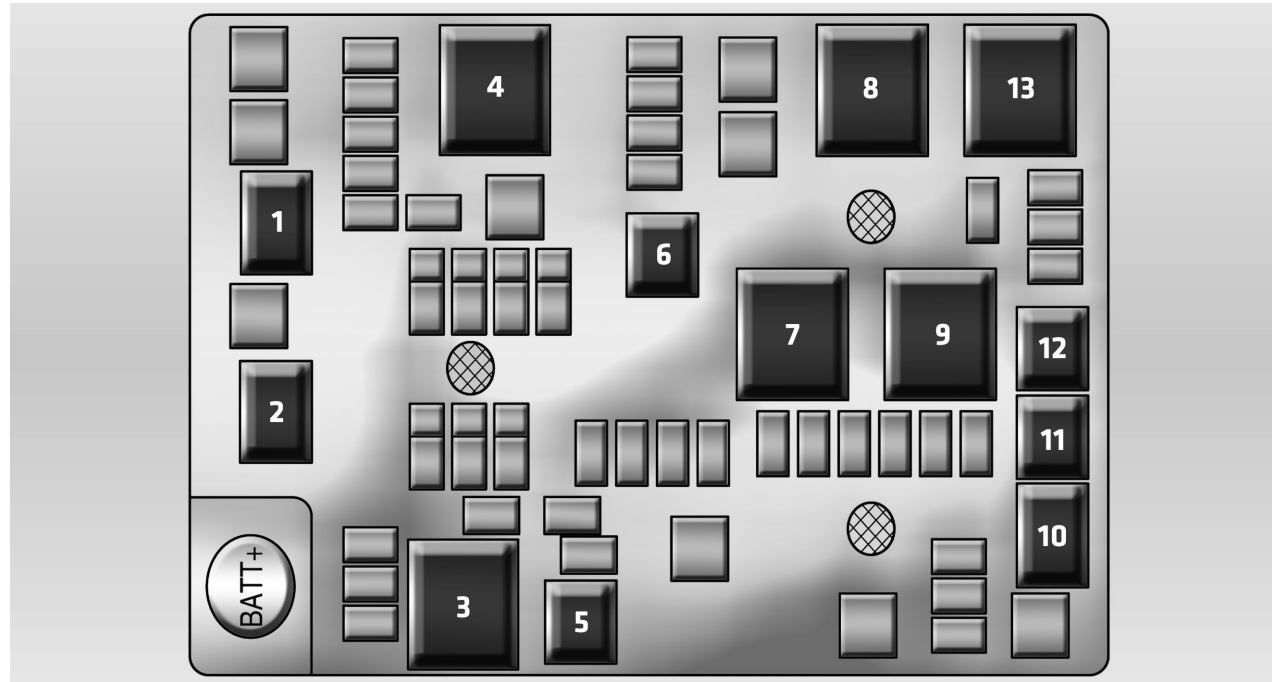

## 230 Cuidados com o veículo

Posição do relé	Circuito
1	Controle do limpador dianteiro
2	Velocidade do limpador dianteiro
3	Desembaçador do vidro traseiro
4	RUN/CRANK
5	Sem uso
6	Bomba de combustível
7	Sem uso
8	Ventilador de resfriamento K3
9	Trem de força
10	Partida
11	Embreagem do compressor do ar condicionado

Posição do relé	Circuito
12	Farol alto
13	Ventilador de resfriamento K1

### Caixa de fusíveis do painel de instrumentos

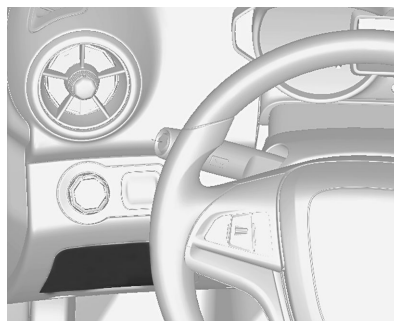

O bloco de fusíveis do painel de instrumentos está localizado na parte inferior do painel de instrumentos do lado do motorista.

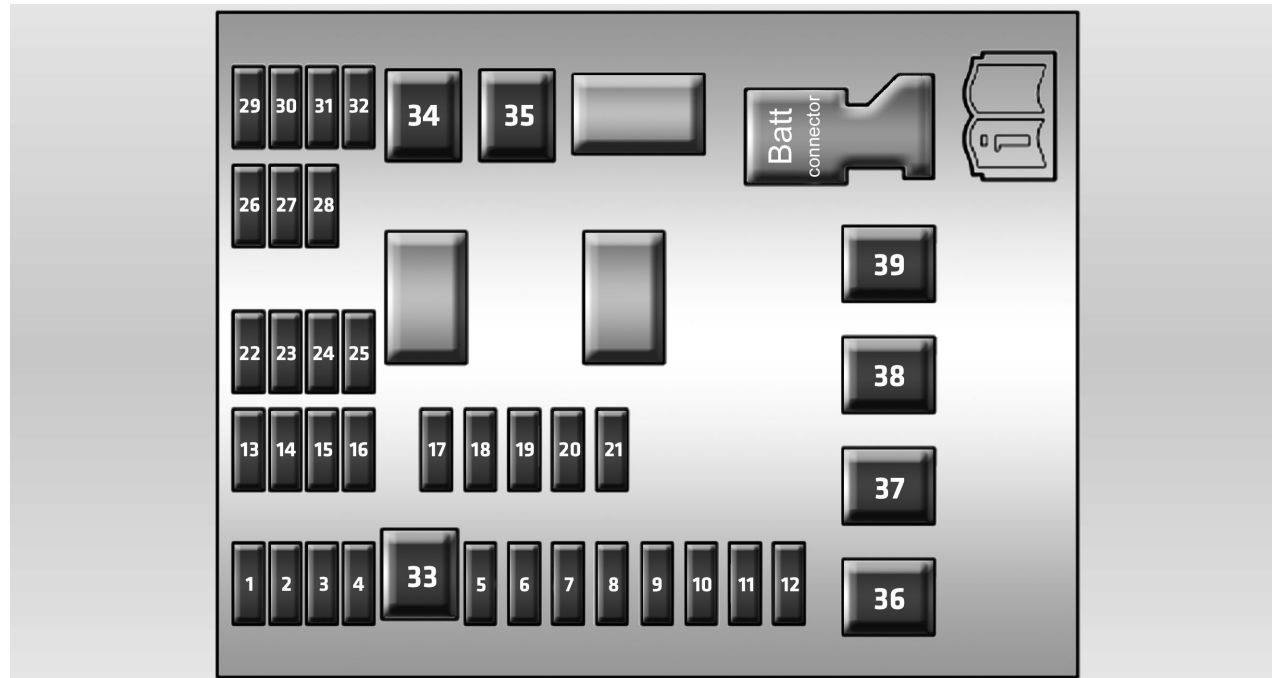

## 232 Cuidados com o veículo

O veículo pode não estar equipado com todos os fusíveis, relés e recursos mostrados.

Fusíveis também podem ser inseridos sem a existência de uma função.

### Minifusíveis

#### Posição Amp. Circuito

1	2	DLIS
2	15	Conector de dados (Data Link Connector - DLC)
3	10	Airbag
4	10	Tampa do compartimento de carga
5	30	Módulo de controle da carroceria 8
6	20	Módulo de controle da carroceria 7
7	20	Módulo de controle da carroceria 6

#### Posição Amp. Circuito

8	25	Módulo de controle da carroceria 5
9	30	Módulo de controle da carroceria 4
10	30	Módulo de controle da carroceria 3
11	20	Módulo de controle da carroceria 2
12	20	Módulo de controle da carroceria 1
13	10	Painel de instrumentos
14	10	OnStar (não equipado)
15	10	Auxiliar de estacionamento ultrassônico
16	10	Centro de Informações do Motorista (se disponível)
17	15	Áudio

#### Posição Amp. Circuito

18	20	Reboque (se disponível)
19	10	VLBS (não equipado)
20	4	CHEVYSTAR (Not equipped)
21	10	Módulo de aquecimento, ventilação, ar condicionado
22	10	HDLP ALC
23	7,5	Interruptor da embreagem
24	10	Painel de instrumentos/Detecção automática de ocupante (se disponível)
25	10	Airbag RUN/CRANK
26	10	Reboque RUN/CRANK (se disponível)



<b>Posição</b>	<b>Amp.</b>	<b>Circuito</b>
27	2	Mola do relógio
28	10	Módulo de aquecimento, ventilação e ar condicionado
29	10	Sobressalente
30	10	Interruptor do teto solar (se disponível)
31	20	Acendedor de cigarros
32	20	Sobressalente

### **Fusíveis J-Case**

<b>Posição</b>	<b>Amp.</b>	<b>Circuito</b>
33	20	Sobressalente
34	25	Vidros elétricos traseiros
35	25	Vidros elétricos dianteiros
36	30	Conversor CC/CC (se disponível)

<b>Posição</b>	<b>Amp.</b>	<b>Circuito</b>
37	20	Vidro elétrico do motorista
38	60	PTC 2 (se disponível)
39	40	PTC 1 (se disponível)

Relé

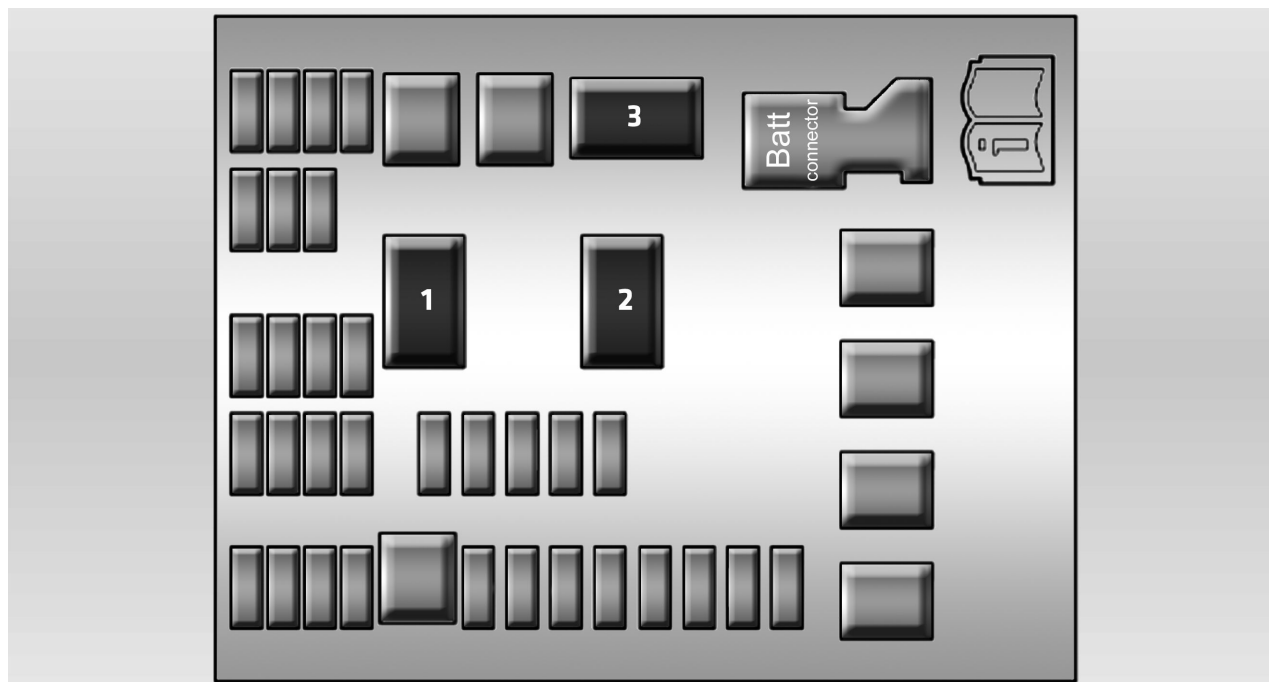

**Posição Circuito**

- |   |   |
|---|---|
| 1 | Relé RUN                                |
| 2 | Relé da tampa do compartimento de carga |
| 3 | RAP/ACCY                                |

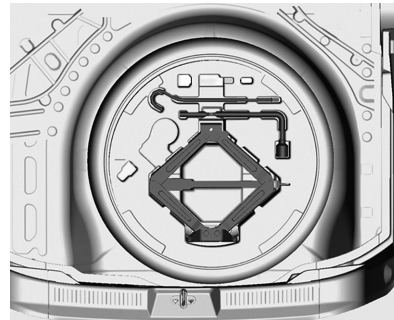
**Ferramentas do veículo****Ferramentas**

O macaco e as ferramentas estão em um compartimento de armazenamento no bagageiro acima do pneu reserva.

Consulte *Pneu reserva compacto* ⇨ 241, *Troca de pneus* ⇨ 239.

**Rodas e pneus**

Os pneus originais de fábrica são adequados às características técnicas de seu veículo e oferecem conforto e segurança ideais durante a condução.

Os impactos contra o meio-fio podem causar danos nas rodas e na parte interna dos pneus. Há risco de acidentes a alta velocidade devido a danos externos ocultos nos pneus. Portanto, se for preciso subir em uma guia, faça-o lentamente e no ângulo reto, se possível.

Ao estacionar, verifique se os pneus não ficam pressionados contra a guia da calçada. Verifique regularmente o desgaste dos pneus (profundidade dos sulcos) ou danos visíveis. Verifique também possíveis danos às rodas.

Em caso de dano ou desgaste anormal, consulte uma concessionária ou oficina autorizada Chevrolet para repará-los e calibrar a suspensão dianteira e o alinhamento da direção.

## 236 Cuidados com o veículo

Os pneus originais de fábrica são adequados às características técnicas de seu veículo e oferecem conforto e segurança ideais durante a condução.

### Nota

Se for necessário substituir pneus ou rodas com um tamanho diferente daqueles instalados na fábrica, consulte a Concessionária ou Oficina Autorizada Chevrolet. O uso inadequado de pneus ou rodas pode causar a perda da garantia.

### Balanceamento das rodas

As rodas do seu veículo devem estar balanceadas para evitar vibrações no volante e proporcionar uma direção segura e confortável.

Faça o balanceamento das rodas sempre que ocorrerem vibrações e quando fizer rodízio dos pneus.

### Cuidado

Após fazer o rodízio dos pneus, recomenda-se verificar o balanceamento dos conjuntos de rodas e pneus.

### Designações de pneu

Por exemplo **215/60 R 16 95 H**

- 215** = Largura do pneu, mm
- 60** = Relação transversal (altura x largura do pneu), %
- R** = Tipo de banda: Radial
- RF** = Tipo: RunFlat
- 16** = Diâmetro da roda, polegadas
- 95** = Índice de carga, por exemplo, 95 é equivalente a 690 kg
- H** = Letra do código de velocidade

Letra do código de velocidade:

- Q** = até 160 km/h
- S** = até 180 km/h
- T** = até 190 km/h
- H** = até 210 km/h
- V** = até 240 km/h
- W** = até 270 km/h

### Pressão dos pneus

É essencial para o conforto, a segurança e a durabilidade dos pneus que eles sejam mantidos com a pressão de regulagem recomendada.

Verifique a pressão dos pneus semanalmente, incluindo o estepe, e antes de qualquer viagem longa ou para o veículo carregado. Os pneus devem ser verificados ainda frios, com um manômetro calibrado.

Desparafuse as tampas protetoras das válvulas.

As pressões dos pneus estão indicadas na etiqueta localizada de acordo com a figura.

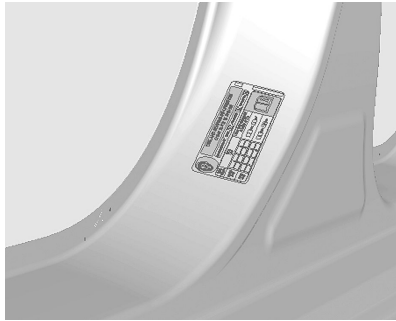

A pressão incorreta aumenta o desgaste dos pneus e prejudica o desempenho do veículo, o conforto dos passageiros e o consumo de combustível.

Os dados de pressão dos pneus referem-se a pneus frios.

O excesso de pressão resultante do aquecimento dos pneus depois de uma viagem é normal e não deve ser reduzido.

Depois de conferir a pressão, recoloque as tampas das válvulas.

Sempre calibre o pneu sobressalente.

#### ⚠ Atenção

Se a pressão for muito baixa, pode causar o superaquecimento e danos internos nos pneus, resultando na separação da banda de rodagem e mesmo na ruptura do pneu a altas velocidades.

#### Profundidade da banda de rodagem

Verifique a profundidade da banda de rodagem em intervalos regulares.

Por questões de segurança, os pneus deverão ser substituídos quando a profundidade da banda de rodagem estiver desgastada até próximo de 3 mm.



#### Cuidado

- A profundidade mínima dos sulcos é de 1,6 mm. Essa informação é identificada pela abreviatura TWI (indicadores de desgaste da banda de rodagem), nos flancos dos pneus, como mostrado na ilustração.
- Observe que o perigo de aquaplanagem será maior se os pneus estiverem desgastados.

O pneu também deve ser substituído quando apresentar cortes, calombos nas laterais ou qualquer outro tipo de deformação.

Pneus envelhecem, mesmo se não forem usados. Recomendamos a substituição dos pneus a cada 6 anos.

**Nota**

Ao substituir, use pneus da mesma marca e dimensão, substituindo, preferivelmente, todo o jogo no mesmo eixo, dianteiro e traseiro.

**Rodízio dos pneus**

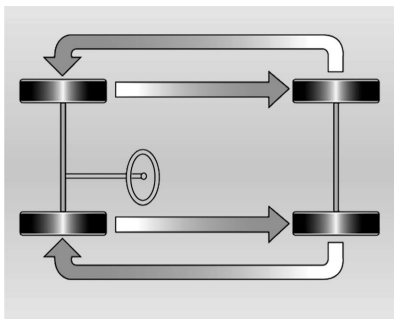

Os pneus dianteiros e traseiros manifestam fenômenos de trabalho diferentes e podem apresentar desgaste diferente na dependência direta de vários fatores: superfície da pista, modo de dirigir, alinhamento da suspensão, balanceamento das rodas, pressão dos pneus etc.

O proprietário deve promover uma autoavaliação das condições de uso do veículo e fazer também o rodízio dos pneus em intervalos breves de rodagem, que não podem passar dos 10.000 km. O resultado obtido será um desgaste regular da banda e, conseqüentemente, maior durabilidade.

O rodízio dos pneus deve ser efetuado como se vê na figura.

A condição dos pneus é um dos itens da inspeção periódica na Rede de Concessionárias ou Oficinas Autorizadas Chevrolet, que são capazes de diagnosticar indícios de desgaste irregular ou qualquer defeito que comprometa o produto.

**Cuidado**

- Devido ao envelhecimento, a borracha do pneu se **deteriora**. Isto também é válido para **pneus de reserva**, mesmo que não sejam usados.
- O **envelhecimento** dos pneus depende de muitas condições de uso, incluindo-se temperatura, condições de carga e também sua pressão de enchimento.
- Os pneus devem ser levados regularmente ao serviço de assistência técnica do fabricante para avaliar as condições de uso.
- Um **pneu reserva** que não seja usado dentro de um período de **6 anos** deverá ser usado somente em emergências. Quando esse pneu estiver em uso, dirija a velocidades reduzidas.

## Como trocar o pneu e tamanho da roda

### Pneus e rodas de tamanhos diferentes

Se forem usados pneus de tamanho diferente dos instalados na fábrica, pode ser necessário reprogramar o velocímetro e também a pressão nominal do pneu, bem como fazer outras modificações no veículo.

Após converter para pneus de tamanho diferente, substitua a etiqueta com as pressões dos pneus.

#### ⚠ Atenção

A utilização de pneus ou rodas inadequados poderá causar acidentes e invalidará a validação do veículo.

#### ⚠ Atenção

Não utilize tamanho e tipo diferentes de pneus e rodas daqueles originalmente instalados no veículo. Isso poderá afetar a segurança e o desempenho do veículo. Isso poderá levar a uma falha de manuseio ou capotagem e ferimentos graves. Ao substituir os pneus, certifique-se de instalar todos os quatro pneus e rodas do mesmo tamanho, tipo, banda de rodagem, marca e capacidade de carga. O uso de qualquer outro tamanho ou tipo de pneu poderá afetar seriamente a direção, manuseio, distância do chão, distância de parada, distância da carroceria e confiabilidade do velocímetro.

## Troca de pneu

Ao trocar a roda, tome os seguintes cuidados:

- Nunca entre embaixo de um veículo suspenso com o macaco.
- Não dê a partida no motor durante a troca.
- Use o macaco somente para trocar as rodas.

Realize as trocas de rodas da seguinte forma:

1. Estacione em uma superfície nivelada, se possível.
2. Ligue o pisca-alerta e acione o freio de estacionamento.
3. Engate a primeira ou a marcha a ré.
4. Coloque corretamente o triângulo de segurança na parte de trás do veículo.
5. Bloqueie a roda diagonalmente oposta à roda a ser trocada colocando calços, blocos de madeira ou pedras atrás e na frente da roda.

## 240 Cuidados com o veículo

6. Remova a tampa dos parafusos da roda (se equipados).



7. Com a chave de roda, afrouxe os parafusos de 1/2 a uma volta, sem removê-los.

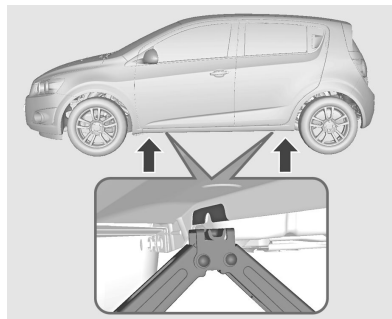

8. Observe os pontos de fixação do macaco (setas).

9. Posicione o braço do macaco no encaixe mais próximo da roda a ser trocada. O garra do macaco deverá cobrir a lâmina vertical e deverá estar encaixada no recesso da lâmina.

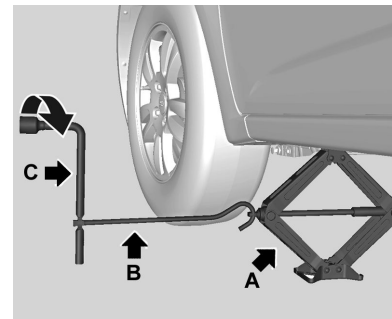

10. Prenda a alavanca (B) no macaco (A).

Prenda a chave de roda (C) e, com a alavanca do macaco (B) corretamente alinhada, gire a chave de roda.

11. Ao girar o macaco, assegure-se de que a borda da base do macaco esteja tocando o chão e esta posicionada diretamente sob o recesso da lâmina.

12. Levante o veículo, girando a alavanca do macaco.

13. Remova os parafusos da roda.



14. Remova o cubo da roda (se equipado).
15. Substitua a roda.
16. Instale os parafusos e aperte-os parcialmente.
17. Abaixue o veículo.
18. Aperte os parafusos.
19. Guarde a roda que foi removida, as ferramentas, o macaco e o triângulo de segurança.
20. Repare o pneu danificado, leve-o para balancear e reinstale-o no veículo assim que possível.

**Nota**

Não se esqueça de aplicar o freio de estacionamento e de engatar a 1ª marcha ou a marcha à ré antes de usar o macaco para elevar os veículos.

**Pneu reserva**

**Pneu reserva compacto**

O pneu reserva pode ser classificado como temporário dependendo do tamanho em comparação com os outros pneus montados e os regulamentos do país.

O pneu reserva tem a roda de aço.

O uso de um pneu reserva menor que os outros pode afetar a dirigibilidade. Substitua um pneu defeituoso assim que possível.

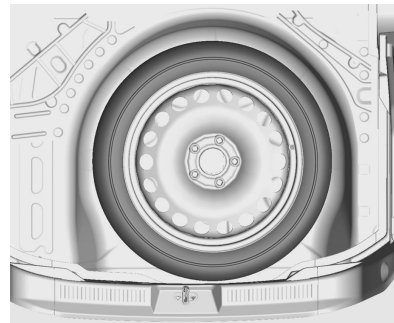

O pneu reserva está localizado na tampa do compartimento de carga (ou tampa do porta-malas) sob o revestimento do assoalho. Ele é preso ao assoalho com uma porca borboleta.

O compartimento do pneu reserva não foi projetado para todos os tamanhos permitidos de pneus. Se um pneu mais largo que o reserva precisar ser armazenado no compartimento após a troca, o revestimento do assoalho deve ser colocado sobre o pneu protuberante.

**Cuidado**

Esse pneu reserva/conjunto de pneu destina-se apenas ao uso temporário.

Substitua por um conjunto de pneu normal o mais rápido possível.

Não instale nenhum pneu nessa roda que não seja idêntico ao original.

Não instale em outros veículos.

### Pneu reserva temporário

O uso do pneu reserva temporário pode afetar a dirigibilidade. Substitua um pneu defeituoso renovado ou reparado assim que possível.

Monte apenas um pneu reserva temporário. Não dirija com velocidade superior a 80 km/h. Faça curvas lentamente. Não utilize por período prolongado.

### Partida do motor com cabos auxiliares

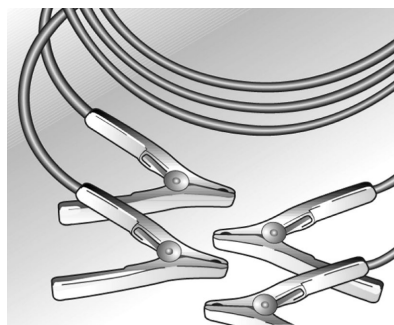

Para dar partida em um veículo com a bateria descarregada, ligue os cabos auxiliares na bateria de outro veículo. Isso deve ser feito com extremo cuidado e seguindo as próximas instruções.

#### ⚠ Atenção

Tome muito cuidado ao dar a partida com cabos auxiliares. A inobservância das seguintes

instruções poderá causar danos pessoais pela explosão da bateria ou danos aos sistemas elétricos de ambos os veículos.

#### ⚠ Atenção

Evite contato com os olhos, a pele, tecidos e superfícies pintadas. O fluido contém ácido sulfúrico, que pode causar ferimentos e danos em caso de contato direto.

Execute as operações na seguinte sequência:

1. Verifique se a tensão da bateria auxiliar é a mesma que a bateria do veículo com a qual o motor é acionado.
2. Durante essa operação de partida, não se aproxime da bateria.
3. Com a bateria auxiliar instalada no outro veículo, evite contato entre os dois veículos.

4. Verifique se os cabos auxiliares não apresentam isolamentos soltos ou ausentes.
5. Evite o contato entre os terminais auxiliares ou com as partes metálicas dos veículos.
6. Desligue a ignição e desconecte todos os circuitos elétricos cujas conexões não sejam necessárias.
7. Acione firmemente a alavanca do freio de estacionamento. Mova a alavanca do câmbio para neutro.
8. Localize os terminais positivo (+) e negativo (-) nas baterias.

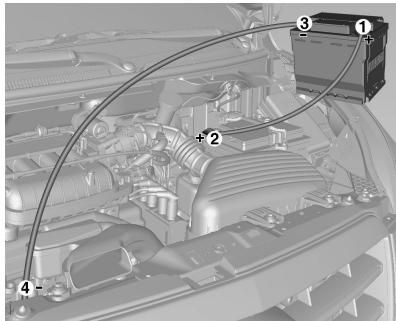

9. Conecte os terminais na sequência indicada:
  - ◆ + com +: terminal positivo da bateria auxiliar (1) com o terminal positivo da bateria descarregada (2).
  - ◆ - com terra: terminal negativo da bateria auxiliar (3) com um ponto de aterramento a 30 cm da bateria, das peças móveis e/ou de calor (4).
10. Dê partida no veículo cuja bateria está descarregada. Se o motor não ligar depois de algumas tentativas, pode haver a possibilidade de alguns reparos.
11. Inverta a sequência acima com exatidão quando remover os cabos auxiliares.

**Nota**

O motor do veículo que fornece a alimentação auxiliar para a partida deve funcionar durante a operação.

**Nota**

Caso o rádio esteja ligado, poderá sofrer danos sérios. O custo do reparo não será coberto pela garantia.

**Cuidado**

Os ventiladores e outras partes móveis do motor podem causar ferimentos sérios. Mantenha as mãos e roupas afastados das partes móveis quando o motor estiver funcionando.

**Partida com bateria descarregada**

**Nota**

- Nunca ligue o motor com um carregador rápido. Isto causará danos aos componentes eletrônicos.
- Não ligue o motor enquanto empurra ou reboca o veículo, caso contrário o conversor catalítico poderá sofrer danos.

## Reboque

### Reboque do veículo

Em situações de emergência, que requeiram o reboque do veículo, procure preferencialmente empresas especializadas que tenham caminhões de reboque ou assistência oficial em estradas usando veículos de reboque com suporte para as rodas ou do tipo plataforma.

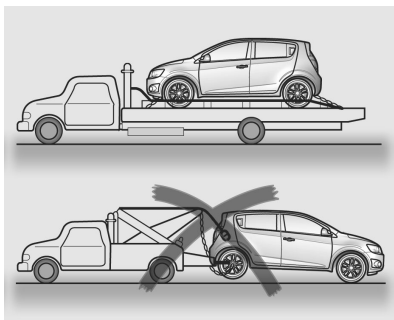

### Nota

Seja cuidadoso quando o veículo estiver fixo à plataforma; cuide para não danificar tubulações ou chicotes de fios.

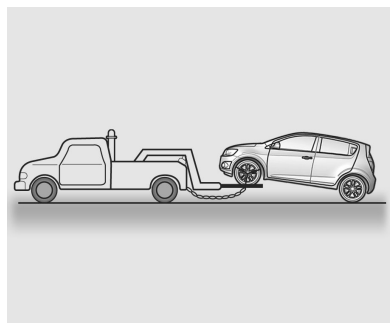

Se rebocar sobre 2 rodas, levante as rodas dianteiras de tração e reboque com os pneus dianteiros travados.

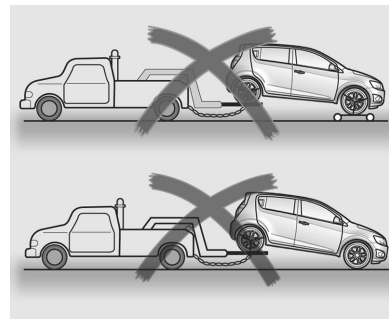

Observe os seguintes procedimentos quando rebocar o veículo:

- Nenhum passageiro deve permanecer no veículo que está sendo rebocado.
- Ligue a ignição para liberar a trava da coluna de direção e permitir a operação das luzes de freio, buzina e limpadores do para-brisa.
- Solte o freio de estacionamento do veículo rebocado e coloque a transmissão em neutro.
- Ligue as luzes de aviso de emergência.

- Para impedir a entrada de gases de escape do veículo de reboque, ligue a recirculação de ar e feche os vidros.
- Com o motor desligado, o freio hidráulico não funciona; assim, é necessário mais força para fazer os freios funcionarem.
- Em veículos equipados com direção hidráulica, será necessária uma força maior para girar a direção pois, com o motor desligado, o sistema não funcionará.
- Mantenha os limites de velocidade.

### Gancho de transporte

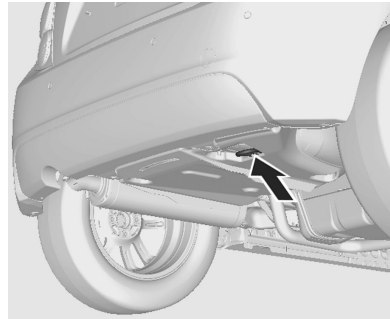

#### ⚠ Atenção

Ao mover o veículo em uma situação de emergência não use o gancho localizado parte de baixo da traseira do veículo.

Este gancho foi projetado "SOMENTE" para a amarração ao transportar o veículo.

Caso ele seja usado para mover o veículo em uma situação de emergência, o veículo pode ser danificado.

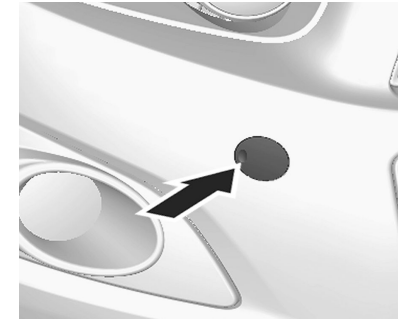

O furo para instalar o gancho de transporte marítimo se localiza na parte dianteira direita do para-choque.

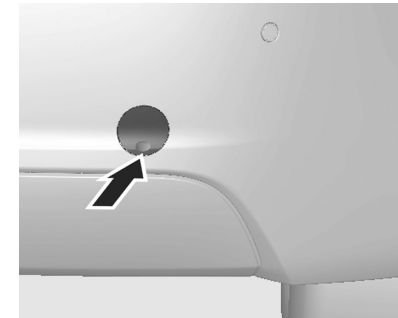

O furo para instalar o gancho de transporte marítimo se localiza na parte traseira direita do para-choque.

Cuidado
<ul style="list-style-type: none"> <li>■ Estes orifícios de fixação foram projetados para amarrar o veículo SOMENTE durante transporte marítimo.</li> <li>■ Caso ele seja usado para mover o veículo em uma situação de emergência, o veículo poderá ser danificado.</li> </ul>



#### Nota

As partes inferiores do compartimento do motor, como os braços de controle, a proteção do cárter, as bases do motor e o eixo traseiro, não deverão ser usadas para apoiar o macaco, cavaletes ou guinchos. Embora possam ocorrer danos imperceptíveis a olho nu, os componentes poderão ser deformados, danificando as peças e afetando o funcionamento.

## Cuidados com a aparência

### Limpeza externa

Aqui você encontra informações sobre os cuidados periódicos com a aparência do seu veículo. Observá-los é pré-requisito para o atendimento em garantia de reclamações sobre o acabamento e a pintura interna e externa. As recomendações apresentadas nesta seção evitarão danos resultantes dos efeitos do meio ambiente a que o seu veículo ficar exposto.

#### Limpeza externa

A melhor maneira de preservar o acabamento do veículo é lavá-lo com frequência.

#### Lavagem

- Não lave o veículo sob os raios diretos do sol.
- Primeiro remova a antena e afaste os limpadores do para-brisa.

- Depois, remova a poeira, molhando toda a lataria com água em abundância.
- Não jogue água diretamente no radiador para não empenar seu núcleo e, com isto, prejudicar a eficiência do sistema. Use apenas ar comprimido.
- Se desejar, aplique um detergente suave ou xampu e esfregue com uma esponja ou toalha macia. Retire todo detergente ou xampu antes de secar.
- Use uma escova ou toalha separada para limpar os vidros, a fim de não deixá-los engordurados.
- Limpe a borracha das palhetas com água em abundância e detergente suave.
- Pontos de óleo, asfalto ou lama da estrada podem ser removidos com solvente. É recomendável não lavar a carroceria inteira com o solvente.
- Depois de lavar, seque-a bem.

### **Aplicação de cera**

Aplique cera de silicone no veículo se notar gotas de água na pintura depois de enxaguar. Não aplique cera nos componentes plásticos ou de vidro, pois é difícil remover as manchas sobre eles.

### **Polimento**

Uma vez que a maioria dos polidores contém abrasivos, mande polir o veículo em um serviço especializado.

### **Riscos e corpos estranhos na pintura**

Qualquer lasca de pedra, rachadura ou arranhão profundo no acabamento deve ser prontamente reparado na Rede de Concessionárias ou Oficinas Autorizadas Chevrolet, pois o metal exposto sofre corrosão acelerada que pode se alastrar. Se você notar manchas de óleo ou piche, resíduos de pintura rodoviária, seiva de árvore, excremento de aves, produtos químicos de chaminés industriais, sal marinho e outras, mande-as remover o mais depressa possível. Use solvente para remover manchas de óleo, de asfalto e de resíduos de tinta.

### **Embaixo do veículo**

A água salgada e outros agentes corrosivos podem acelerar a corrosão precoce e deteriorar as partes embaixo do veículo, como lonas de freio, a chapa do piso, painéis metálicos, sistemas da descarga, braçadeiras, cabos do freio de estacionamento etc. Além disso, fragmentos do solo, lama e terra compactadas na abertura do para-lama acumulam umidade. Para reduzir os estragos, lave o veículo por baixo periodicamente para eliminar esses materiais.

### **Pulverização**

Não pulverize óleo embaixo do veículo. Além de segurar poeira da estrada, a pulverização estraga suportes, juntas, mangueiras etc.

### Portas

1. Lubrifique o cilindro das fechaduras com grafite em pó.
2. Lubrifique as portas e as dobradiças e batentes da tampa da mala e do capô.
3. As aberturas localizadas na parte inferior das portas deixam escapar a água das lavagens ou da chuva. Elas devem ficar desimpedidas, para evitar acúmulos capazes de provocar ferrugem.

### Rodas de liga leve

As rodas de liga leve recebem proteção similar à da pintura do veículo. Nunca use produtos químicos, polidores, abrasivos ou escovas, pois eles podem danificar a camada protetora da roda.

### Compartimento do motor

Nunca lave sem necessidade o compartimento do motor. Antes de lavar, proteja com plástico o alternador, a ignição eletrônica e o reservatório do cilindro mestre.

### Limpeza interna

Cuidado
Muitos produtos de limpeza podem ser perigosos ou inflamáveis, ou também podem causar ferimentos ou danos ao seu veículo. Assim, ao limpar o interior de seu carro, não use solventes voláteis, como acetona, tiner, alvejante ou agentes redutores. Nunca use derivados de petróleo para limpeza.

#### Nota

Lembre-se de remover o mais rápido possível as manchas antes que permaneçam.

### Carpetes e estofamento

- Para bons resultados, passe o aspirador e escove o local.
- Para remover manchas ou sujeira leve, use uma esponja molhada em água com sabonete.

- Primeiro, use fita adesiva para remover o excesso de sujeira em manchas de gordura ou óleo. Depois, esfregue com um pano úmido com benzina.
- Nunca aplique solvente de limpeza em excesso; ele vai penetrar no estofamento e causar estragos.

### Painéis das portas, peças de plástico e vinil

- Use apenas um pano úmido e depois outro seco.
- Para remover manchas de graxa ou óleo, use um pano úmido e sabonete dissolvido em água; depois, seque com um pano limpo.

### Botões do console

Nunca use produtos de limpeza na região dos botões. Limpe-os com aspirador e um pano úmido.

### Painel de instrumentos

Limpe com um pano seco, pois produtos químicos e mesmo a água podem danificar o sistema.



**Cintos de segurança**

Mantenha-os sempre longe de objetos cortantes ou pontiagudos. Inspeccione periodicamente as alças, fivelas e pontos de ancoragem. Se estiverem sujos, lave-os com sabonete e água morna. Mantenha-os limpos e secos.

**Janelas**

- Para remover tabaco, camadas de poeira e vapores dos painéis de plástico, lave-os com frequência passe uma camurça molhada em água e sabão.
- Nunca use limpadores abrasivos no vidro, pois eles podem riscar e danificar os vidros.

**Painel frontal**

Cuidado
Quando exposta ao calor do sol por períodos prolongados, a região superior do painel de instrumentos e o interior do porta-luvas podem alcançar

temperaturas de até 100°C. Assim, nunca use essas áreas para armazenar isqueiros, fitas adesivas, discos de computador, CDs, óculos escuros, etc. que possam distorcer ou mesmo se inflamar quando expostos a altas temperaturas. Também há risco de danos aos próprios objetos e ao veículo.

## Serviços e manutenção

Informações gerais .....	250
Manutenção preventiva .....	253
Fluidos, lubrificantes e peças re- comendados .....	259

### Informações gerais

#### Informação de serviço

##### Nota

Os primeiros 1.000 km são muito importantes para garantir uma durabilidade elevada e o desempenho ideal do motor e, assim, não dirija por períodos prolongados a velocidades constantes muito altas ou muito baixas.

Para garantir o funcionamento econômico e seguro do veículo e conservar o seu valor, é de vital importância que todas as tarefas de manutenção sejam realizadas dentro dos intervalos especificados.

#### ⚠ Atenção

Nunca efetue nenhum reparo ou ajuste no motor, no chassi ou em componentes de segurança do veículo por conta própria. Você poderá infringir as leis de proteção ao ambiente ou de segurança. Se

o reparo não for realizado de forma adequada, poderá colocar você e outras pessoas em perigo.

#### Injetores de combustível

Os injetores de combustível são autolimpantes e não precisam de limpeza periódica.

#### Revisão especial:

Deve ser realizada no final do primeiro ano de uso ou quando o veículo completar 10.000 km rodados (o que ocorrer primeiro), sem nenhum custo para o proprietário - exceto pelos itens de consumo normais que são descritos no Certificado de garantia - ver instruções sobre as "Responsabilidades do proprietário". Esta revisão pode ser realizada em qualquer Concessionária ou Oficina Autorizada da Rede Chevrolet, apresentando o bilhete encontrado no final do Certificado de garantia e considerando os limites de quilometragem indicados (ver instruções sobre Nova garantia limitada do veículo).

### Teste de estrada

Este teste é parte integrante do Plano de manutenção preventiva e deve ser realizado de preferência nos intervalos recomendados pelo Plano, de modo a detectar anormalidades e necessidades de ajuste que possam ser atendidas.

#### Antes do teste de estrada:

No compartimento do motor:

1. Verifique possíveis vazamentos, corrija-os ou complete o nível:
  - ◆ Reservatório do lavador do para-brisa.
  - ◆ Reservatório de gasolina do sistema de partida a frio.
  - ◆ Reservatório do sistema de arrefecimento do motor.

2. Verifique e corrija, se for o caso:

- ◆ Conexões e passagens de chicotes da fiação.
- ◆ Fixação e passagem de mangueiras de sucção, combustível e do sistema de arrefecimento.

3. Verifique peças frouxas e conserte-as, se for o caso.

Com o veículo no solo, verifique, ajuste e corrija, se necessário:

- Aperto dos parafusos das rodas.
- Pressão e condição dos pneus (incluindo pneu reserva).
- Funcionamento de todos os acessórios e opcionais.

#### Sob o veículo

Inspeccione se a parte inferior do veículo apresenta danos ocasionais e peças faltando, frouxas ou danificadas e corrija o problema, se necessário.

#### Durante o teste de estrada:

1. Faça o teste de estrada de preferência dirigindo o veículo nos diferentes tipos de estradas e

ruas mais representativos das suas condições reais de uso (asfalto, paralelepípedos, ladeiras, curvas fechadas etc.).

2. Verifique e corrija, se for o caso:

- ◆ Funcionamento do painel de instrumentos e das luzes indicadoras.
- ◆ Retorno automático da alavanca das luzes indicadoras dos sinalizadores de direção.
- ◆ Jogo do volante na posição central, retorno automático depois de girado e alinhamento durante percurso em linha reta.
- ◆ Desempenho do motor e do conjunto da transmissão em acelerações, desacelerações, marcha lenta, velocidade constante e redução de marchas.
- ◆ Eficiência dos freios de serviço e estacionamento.
- ◆ Estabilidade do veículo em curvas e pavimento irregular.

3. Elimine ocasionais ruídos detectados durante o teste.

**Efetuated pelo proprietário:**

- Verifique semanalmente o nível do líquido de arrefecimento no tanque compensador e preencha até o nível, se necessário. Duas setas indicam a marca de nível do líquido arrefecedor no reservatório do sistema de arrefecimento. Com o motor frio, retire a tampa, adicione ao tanque de expansão uma mistura de água potável e aditivo para radiador (longa duração - cor laranja) ACDelco (proporção de 35% a 50% de aditivo).
- Verifique semanalmente o nível de óleo do motor e complete, se necessário.
- Verifique semanalmente o nível do reservatório do lavador do para-brisa e complete, se necessário.
- Verifique semanalmente a pressão dos pneus, inclusive o estepe.

- Pare o veículo e confira o funcionamento do freio de estacionamento.
- Inspeção semanalmente o reservatório de gasolina do sistema de partida a frio.

**Intervalo máximo de troca do óleo do motor:**

Consulte *Lubrificantes e fluidos recomendados* para ver a qualidade e viscosidade do óleo.

- A cada 5.000 km ou 6 meses, o que ocorrer primeiro, se o veículo trabalhar sob qualquer das condições de uso severo.
- A cada 10.000 km ou 12 meses, o que ocorrer primeiro, se não ocorrer nenhuma das condições de uso severo.
- Verifique vazamentos.
- Substitua o filtro de óleo do motor a cada troca de óleo.

**Condições de uso severo:**

As seguintes condições são consideradas severas:

- Quando a maioria dos percursos exige marcha lenta durante muito tempo ou funcionamento contínuo em condições de rotação baixa frequentes (como no "anda e para" do tráfego urbano denso).
- Quando a maioria dos percursos não passa de 6 km (trajeto curto) com o motor pouco aquecido.
- Operação frequente em estradas de terra e areia.
- Usado como táxi, veículo policial ou atividade similar.
- Quando o veículo permanece, com frequência, parado por mais de 2 dias.

## Manutenção preventiva

Atividades na revisão	a cada 10.000 km ou 1 ano <sup>1)</sup>	1	2	3	4	5	6	7	8	9	10
<b>Teste de estrada</b>											
Verificar ocasionais anormalidades do veículo. Efetuar um teste de rodagem após a inspeção.				●			●			●	
<b>Motor e transmissão<sup>2)</sup></b>											
Motor: inspecione se há possíveis vazamentos.	●	●	●	●	●	●	●	●	●	●	●
Velas de ignição: substitua. <sup>3)</sup>							●				
Correia dentada da distribuição: troque e inspecione operação do tensionador automático.										●	
Correia de acionamento dos agregados ("acessórios"): inspecione a condição, substitua se necessário. <sup>4)</sup>						●					

1) O que ocorrer primeiro

2) Verificar o nível dos líquidos e completar, se necessário, no final de todos os serviços.

3) A cada 100.000 km ou 8 anos (o que ocorrer primeiro).

4) Revisão: 50.000 km ou 2 anos, o que ocorrer primeiro.

## 254 Serviços e manutenção

Atividades na revisão	a cada 10.000 km ou 1 ano <sup>1)</sup>	1	2	3	4	5	6	7	8	9	10
Correia de acionamento dos agregados ("acessórios"): substitua.											●
Filtro de ar: Inspeção o estado, limpe e/ou substitua caso necessário:			●				●				●
Filtro de ar: troque o elemento. <sup>5)</sup>					●				●		
Óleo da transmissão (manual): verifique se há vazamentos e complete, se necessário.	●	●	●	●	●	●	●	●	●	●	●
Óleo da transmissão (automática): verifique se há vazamentos e complete, se necessário.	●	●	●	●	●	●	●	●	●	●	●
Fluido da transmissão automática: substitua.	Consulte o intervalo recomendado em <i>Fluido da transmissão automática</i> ⇨ 206.										
Óleo para motor: trocar. <sup>6)</sup>	Consulte o intervalo recomendado em <i>Óleo para motor</i> ⇨ 204.										
Filtro de óleo: trocar elemento.	Consulte o intervalo recomendado em <i>Óleo para motor</i> ⇨ 204.										
Filtro de combustível (externo ao tanque): substituir.		●	●	●	●	●	●	●	●	●	●

<sup>5)</sup> Para condições rígoras de uso: a cada 20.000 km.

<sup>6)</sup> Verificar o nível dos líquidos e completar, se necessário, no final de todos os serviços.



## 256 Serviços e manutenção

Atividades na revisão	a cada 10.000 km ou 1 ano <sup>1)</sup>	1	2	3	4	5	6	7	8	9	10
<b>Direção, suspensão (dianteira e traseira) e pneus.</b>											
Reservatório da direção hidráulica: verificar o nível do fluido e completar, se for preciso. Pesquisar possíveis vazamentos.		●	●	●	●	●	●	●	●	●	●
Amortecedores: conferir fixação e possível vazamento.		●	●	●	●	●	●	●	●	●	●
Sistema de direção: verifique a folga e o torque dos parafusos- inspecione se os protetores de poeira da cremalheira apresentam vazamentos.				●			●			●	
Juntas e coifas: verificar condição, posição e possíveis vazamentos.			●		●		●		●		●
Pneus: conferir pressão, desgaste e possíveis danos, fazer o rodízio, se necessário; conferir o torque das porcas da roda.		●	●	●	●	●	●	●	●	●	●
<b>Carroceria</b>											





## 258 Serviços e manutenção

Atividades na revisão	a cada 10.000 km ou 1 ano <sup>1)</sup>	1	2	3	4	5	6	7	8	9	10
Limpador e lavador do para-brisa: verificar condição das palhetas e lavá- las, se necessário.		●	●	●	●	●	●	●	●	●	●
Ajuste dos faróis: verificar regulagem.			●				●				●

## Fluidos, lubrificantes e peças recomendados

### Fluidos e lubrificantes recomendados

Use somente produtos que tenham sido testados e aprovados. Avarias resultantes do uso de materiais não aprovados não são cobertos pela garantia.

	Lubrificante / fluido	Inspeção do nível	Troca
Óleo do motor - motor ECOTEC	Óleo especificado Dexos 1 ou equivalente de qualidade API SN, ILSAC GF5 ou superior e de viscosidade SAE 5W30 - peças genuínas GM ou ACDelco. <sup>7)8)</sup>	Semanal	Consulte as instruções em "Óleo do motor"
Transmissão manual	Óleo para transmissão SAE 75W90, engrenagem helicoidal - ACDelco. <sup>8)</sup>	Em todas as inspeções	Não requer troca
Transmissão automática	Óleo Dexron VI - ACDelco. <sup>8)</sup>	Não requer inspeção	Não requer troca
Freios	Fluido de freio DOT 3 - ACDelco. <sup>8)</sup>	Consulte as instruções em "Fluido do freio"	Obrigatória a cada 1 ano
Caixa da direção hidráulica	Óleo Dexron VI - ACDelco. <sup>8)</sup>	Em todas as inspeções	Não requer troca

<sup>7)</sup> O veículo é abastecido na fábrica com óleo DEXOS 1. Consulte "Óleo para motor".

<sup>8)</sup> A General Motors usa e recomenda fluidos e produtos químicos ACDelco ou Peças genuínas GM.

## 260 Serviços e manutenção

	Lubrificante / fluido	Inspeção do nível	Troca
Sistema de arrefecimento	Água potável e aditivo para radiador (longa vida - cor laranja) - ACDelco (proporção de 35% a 50% de aditivo). <sup>8)</sup>	Semanal	A cada 150.000 km ou 5 anos
Sistema de ar condicionado	Gás R134a.	Eficiência do A/C verificada nas inspeções. Se necessário, dar nova carga de gás.	Não requer troca
Tanque de combustível da partida a frio	Gasolina aditivada.	Semanal	---

### **⚠Atenção**

Os materiais operacionais são perigosos e podem ser tóxicos. Manuseie-os com cuidado. Preste atenção nas informações contidas nos recipientes.

<sup>8)</sup> A General Motors usa e recomenda fluidos e produtos químicos ACDelco ou Peças genuínas GM.

## Especificações

### Identificação do veículo

#### Número de identificação do veículo (VIN)

#### Local do número do chassi

Estampagem:

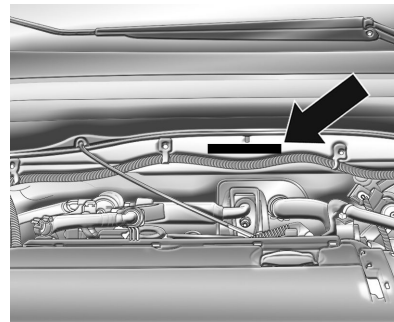

O número de identificação do veículo (VIN) está gravado no centro do compartimento do motor.

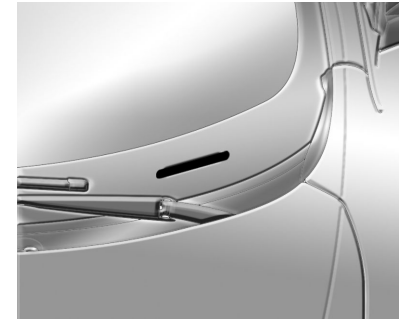

A placa com o número de identificação do veículo fica no canto dianteiro do painel de instrumentos, no lado do motorista. Ela pode ser vista de fora, através do para-brisa.

**Etiquetas autoadesivas:**



- Na coluna da porta dianteira esquerda.

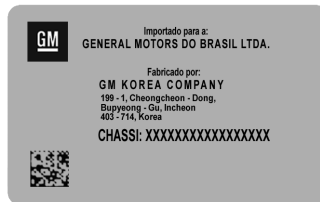

- Esta etiqueta contém os dados do fabricante.

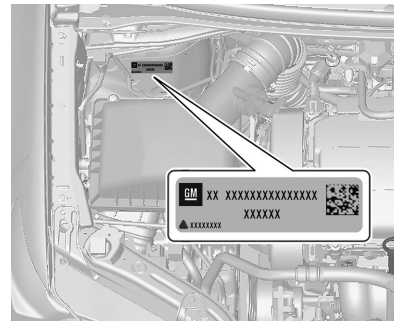

- No compartimento do motor (lado direito).

**Gravação nos vidros**

No para-brisa, no vidro traseiro e nos vidros laterais.

**Plaqueta de identificação do ano de fabricação**

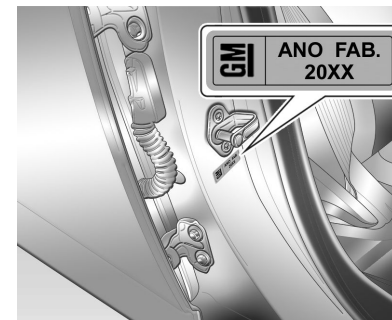

Localizada na coluna da porta dianteira direita.

**Especificações do Veículo**  
**Especificações do motor**

<b>MOTOR</b>	<b>1.6L ECOTEC</b>
Combustível	Etanol / Gasolina
Tipo	Transversal dianteiro
Número de cilindros	4 em linha
Número de mancais	5
Sequência de ignição	1 – 3 – 4 – 2
Diâmetro do cilindro	79,0 mm
Curso do pistão	81,5 mm
Cilindrada	1.598 cm <sup>3</sup>
Marcha lenta	670 ± 100 rpm (MT) 850 ± 100 rpm (AT)
Taxa de compressão	10,8:1
Potência máxima líquida (ABNT NBR 5484 - ISO 1585)	116 CV (85 kW) a 6.000 rpm (Gasolina) 120 CV (88 kW) a 6.000 rpm (Etanol)

## 264 Especificações

<b>MOTOR</b>	<b>1.6L ECOTEC</b>
Torque máximo líquido (ABNT NBR 5484 - ISO 1585)	155 N.m (15,8 mkgf) a 4.000 rpm (Gasolina) 160 N.m (16,3 mkgf) a 4.000 rpm (Etanol)
Limite de rotações do motor	6.500 rpm

<b>SISTEMA ELÉTRICO</b>	<b>1.6L ECOTEC</b>
Bateria	12V 60 Ah
Alternador	100 A
Velas <sup>1)</sup>	NGK IFR6W-7G / IFR6Z-7G
Abertura dos eletrodos	0,90 mm ± 0,05 mm

<b>TRANSMISSÃO MANUAL (ECOTEC)<sup>2)</sup></b>	<b>Relação</b>
1ª marcha	3,727:1
2ª marcha	1,952:1
3ª marcha	1,276:1
4ª marcha	0,971:1

1) A General Motors usa e recomenda velas ACDelco ou Peças genuínas GM.

2) Motor 1.6L com transmissão de 5 velocidades.



<b>TRANSMISSÃO MANUAL (ECOTEC)<sup>2)</sup></b>	<b>Relação</b>
5ª marcha	0,763:1
Marcha a ré	3,545:1
Diferencial	4,467:1

<b>TRANSMISSÃO AUTOMÁTICA (ECOTEC 6)<sup>3)</sup></b>	<b>Relação</b>
1ª marcha	4,449:1
2ª marcha	2,908:1
3ª marcha	1,893:1
4ª marcha	1,446:1
5ª marcha	1,000:1
6ª marcha	0,742:1
Marcha a ré	2,871:1
Diferencial	3,720:1

<sup>3)</sup> Motor 1.6L com transmissão de 6 velocidades.

## 266 Especificações

### Velocidades recomendadas para troca de marcha (transmissão manual)

1ª -> 2ª	24 Km/h
2ª -> 3ª	40 Km/h
3ª -> 4ª	64 Km/h
4ª -> 5ª	72 Km/h

### FREIOS

Tipo	Sistema de freios de circuito duplo hidráulico com divisão diagonal
Dianteiros	Freio a disco
Traseiros	Freio a tambor
Fluido	Fluido para serviço pesado (DOT 3)
Freio de estacionamento	Mecânico, atuação nas rodas traseiras

GEOMETRIA DA DIREÇÃO	Dianteiros <sup>4)</sup>	Traseiros <sup>4)</sup>	Diâmetro de giro (m)
Cambagem	-0° 42' ± 0° 45'	-1° ± -0° 30'	-
Tolerância de cambagem cruzada	0° ± 0° 45'	0° ± 0° 45'	-
Cáster	4° 21' ± 0° 45'	-	-

<sup>4)</sup> Peso embarcado (sem ocupação)

<b>GEOMETRIA DA DIREÇÃO</b>	<b>Dianteiros<sup>4)</sup></b>	<b>Traseiros<sup>4)</sup></b>	<b>Diâmetro de giro (m)</b>
Tolerância de câster cruzado	0° ± 0° 45'	–	–
Convergência total	0° 7' 48" ± 0° 12'	0° 22' 48" ± 0° 30'	–
Ângulo de impulso	–	0° ± 0° 24'	–
Diâmetro do círculo de giro	–	–	10,44

### Peso do veículo

<b>PESO DO VEÍCULO (Kg)</b>	<b>Modelo hatchback</b>		<b>Modelo Sedan</b>	
	<b>Versão básica</b>	<b>Versão completa</b>	<b>Versão básica</b>	<b>Versão completa</b>
Peso bruto total	1.592	1.613	1.598	1.619
Carga axial bruta distribuída (dianteira)	1.003	1.032	991	1.020
Carga axial bruta distribuída (traseira)	589	581	607	599
Peso embarcado (sem ocupação)	1.163	1.186	1.178	1.207
Peso embarcado (dianteiro)	733	759	730	760
Peso embarcado (traseiro)	430	427	448	447

### Dimensões do veículo

Todas as dimensões são em milímetros.

#### Modelo hatchback

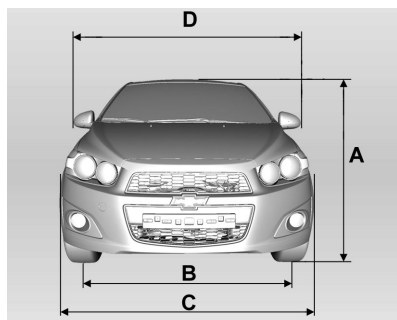

A Altura Total	1.517
B Bitola	
Dianteiros	1.509
Traseiros	1.509

C Largura total	1.735
D Largura total (entre retrovisores)	2.004

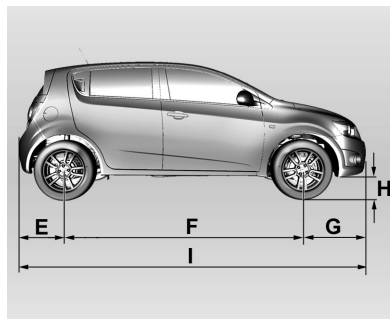

E Distância entre o centro da 627 roda traseira e o para-choque traseiro	
F Distância entre eixos	2.525
G Distância entre o centro da 887 roda dianteira e o para-choque dianteiro	

H Distância do solo	127
I Comprimento total	4.039

#### Modelo Sedan

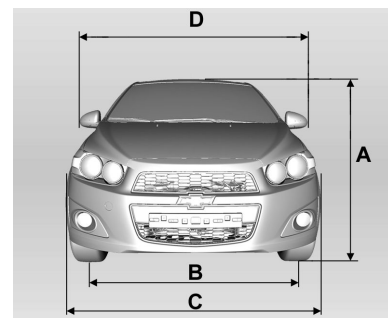

A Altura Total	1.517
B Bitola	
Dianteiros	1.509
Traseiros	1.509
C Largura total	1.735
D Largura total (entre retrovisores)	2.004

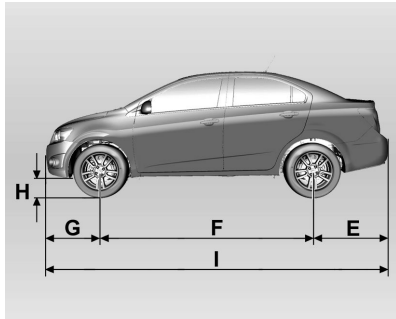

E	Distância entre o centro da 987 roda traseira e o para-choque traseiro	
F	Distância entre eixos	2.525
G	Distância entre o centro da 887 roda dianteira e o para-choque dianteiro	
H	Distância do solo	127
I	Comprimento total	4.399

## 270 Especificações

### Capacidades e especificações

#### CAPACIDADES DE LUBRIFICANTES E FLUIDOS

Cárter do motor (com filtro de óleo)	4,5 l
Direção hidráulica	0,6 l
Câmbio manual	1,8 l
Câmbio automático	7,5 L
Sistema de arrefecimento	5,6 l
Lâmpada de advertência do sistema de freio	0,6 l
Lavador dos vidros	2,0 l
Tanque de combustível	46 l
Tanque de combustível da partida a frio do ECOTEC	0,5 l
Sistema de ar condicionado	500 ± 25 g

**Pressão dos pneus**

<b>Pneus<sup>5)</sup></b>	<b>Dianteiros</b>	<b>Traseiros</b>
195/65R15 91H	35 (240) <sup>6)</sup>	35 (240)
205/55R16 91H	35 (240)	35 (240)

**Estepe**

T115/70R16 92M	60 (420)
----------------	----------

**RODAS 1.6L ECOTEC**

Rodas	LT - Liga leve 6J x 15 LTZ - Liga leve 6J x 16
Pneus	195/65R15 91H 205/55R16 91H
Estepe <sup>7)</sup>	Roda de aço 4J x 16, com pneu T115/70R16 92M

<sup>5)</sup> Os dados referem-se a pneus frios. A pressão do pneu que aumenta na operação de condução não deve ser reduzida.

<sup>6)</sup> A primeira especificação é em psi e a segunda, entre parênteses, é em kPa.

<sup>7)</sup> Em veículos equipados com estepe diferente dos pneus de rodagem, recomenda-se não usá-lo em distâncias superiores a 100 km e velocidades superiores a 80 km/h nem incluí-lo nos rodízios devido à diferença de desempenho. Tais diferenças não alteram as condições de segurança do veículo.

## Garantia

### Garantia

#### **Certificado de garantia e Plano de manutenção preventiva\***

Leia com cuidado as instruções incluídas nesta seção, pois se relacionam diretamente à garantia do veículo.

Exija da sua Concessionária vendedora o preenchimento correto e completo do Quadro de Identificação localizado no final deste Manual, uma vez que dos informes nele registrados dependerá o processamento da Garantia, em suas várias fases.

Encontram-se nesta seção as definições das responsabilidades da Concessionária vendedora e da General Motors do Brasil Ltda. em relação ao veículo adquirido; também encontram-se as responsabilidades do comprador em relação ao uso e a manutenção do veículo, para ter direito à garantia oferecida.

Nesta seção, encontra-se o Quadro de controle das revisões coberta pelo Plano de manutenção preventiva. Após cada revisão, a Concessionária ou Oficina Autorizada Chevrolet deverá carimbar, datar e assinar o quadro correspondente. Certifique-se de que o procedimento mencionado anteriormente tenha sido executado para poder comprovar, a qualquer momento, que o veículo recebeu os cuidados devidos.

Na seção "Serviços e Manutenção" deste manual encontram-se os itens a serem revisados, de acordo com o Plano de manutenção preventiva, assim como sua frequência.

Ao executar os serviços de manutenção descritos nesta seção, a Rede de Concessionárias ou Oficinas Autorizadas Chevrolet procederá como explicado no tópico anterior.

Nesta seção, encontra-se o cupom da 1ª revisão, a ser destacado somente ao executar o serviço



correspondente. Não aceite o manual com as vias dos cupom previamente destacadas.

### **Plano de manutenção preventiva\***

Nas páginas da seção "Serviços e Manutenção" deste Manual do proprietário, apresentamos um Plano de manutenção preventiva, que é oferecido como uma recomendação para que o proprietário possa conservar seu veículo em perfeitas condições de funcionamento.

Em relação à primeira revisão, leia com cuidado as informações aqui descritas sobre os itens e os serviços não cobertos pela Garantia.

Esclarecemos que o Plano de manutenção preventiva foi concebido para um veículo utilizado em condições normais de funcionamento.

Para outras condições consideradas severas, os intervalos entre as revisões devem ser proporcionalmente reduzidos, de acordo com a frequência e a

intensidade do serviço severo ao qual se submete o veículo. Sob condições consideradas severas, é necessário revisar, limpar e/ou trocar com mais frequência os seguintes itens:

- Óleo lubrificante e filtro de óleo do motor (veja as instruções na seção "Verificações no veículo" deste manual).
- Elemento do filtro de ar do motor (veja as instruções na seção "Verificações no veículo" deste manual).

Por exemplo, as condições de funcionamento a seguir são consideradas severas:

- Funcionamento constante em tráfego urbano lento, com paradas e partidas excessivas.
- Serviços de táxi e similares.
- Viagens frequentes de curta distância, sem que o motor alcance a temperatura de funcionamento normal.

- Viagens longas em estradas de terra e/ou areia (estradas irregulares, com areia ou lama excessiva).
- Funcionamento prolongado em marcha lenta.
- Quando o veículo permanece, com frequência, parado por mais de dois dias.

*\* O Plano de manutenção preventiva se encontra discriminado neste Manual do proprietário, sendo aqui mencionado em virtude de sua vinculação com o processo de garantia. Ressaltamos que este Plano aplica-se a veículos que trabalham em condições normais de funcionamento. Veículos que trabalham em condições severas requerem uma redução proporcional da quilometragem indicada.*

### **Certificado de garantia internacional**

A General Motors do Brasil, procurando sempre maneiras melhores de servir seus clientes, conta com um programa de cobertura de garantia para os países da América do Sul. Assim, se o veículo se encontrar ainda dentro do período de garantia, a Rede de Concessionárias dos países participantes oferecerão serviços sem nenhum custo.

Os países participantes deste programa são Argentina, Paraguai e Uruguai.

### **Garantia do veículo**

A Rede de Concessionárias ou Oficinas Autorizadas Chevrolet concede ao proprietário de um veículo Chevrolet, os seguintes direitos:

**Garantia:** De acordo com os termos do respectivo certificado inserido neste Manual.

**Revisão de manutenção preventiva:** Uma delas é executada antes da entrega do veículo e a outra é executada no final do primeiro ano de uso ou a 10.000 km (o que ocorrer primeiro), sem nenhum custo para o proprietário (à exceção dos itens normais de desgaste - ver as instruções sobre "Mensagem importante aos proprietários..."). A primeira revisão especial será executada na Rede de Concessionárias ou Oficinas Autorizadas Chevrolet, mediante a apresentação do cupom encontrado no final desta seção, e respeitados os limites de quilometragem indicados (veja as instruções da Garantia limitada do veículo novo).

**Assistência técnica:** Na seção de Informações ao cliente deste manual, encontram-se as diretrizes para garantir a máxima satisfação nos serviços e perguntas relacionadas à Rede de Concessionárias ou Oficinas Autorizadas Chevrolet.

**Orientação:** Na entrega de um automóvel novo, sobre:

- A. Itens de responsabilidade do proprietário, Garantia limitada do veículo novo e Termos da garantia.
- B. Manutenção preventiva.
- C. Uso correto dos comandos, dos indicadores e dos acessórios do veículo.

### **Para adquirir estes direitos, é necessário**

1. Que a Concessionária vendedora preencha corretamente a nota fiscal de venda, um documento que concede a garantia oferecida pela General Motors do Brasil Ltda.
2. O preenchimento correto do Quadro de identificação, que pode ser encontrado no final deste manual. Certifique-se de que a Concessionária vendedora assine, date e carimbe a tabela para conceder os direitos na Rede de Concessionárias ou Oficinas Autorizadas Chevrolet.

### **Mensagem importante aos proprietários...**

Para poder usufruir a garantia oferecida pela General Motors do Brasil Ltda. para o veículo, o proprietário deverá observar com atenção as instruções aqui indicadas, relativas à manutenção do veículo.

Durante a vigência desta garantia, as revisões de manutenção preventiva previstas no Plano de Manutenção Preventiva contido neste Manual do Proprietário deverão, obrigatoriamente, ser executadas em uma Concessionária Chevrolet ou Oficina Autorizada Chevrolet.

### **Visão rápida da cobertura da garantia**

Não existem quaisquer garantias com relação ao veículo adquirido, expressas ou inferidas, declaradas pela Concessionária na condição de vendedora e prestadora de serviços, ou pela General Motors do Brasil Ltda., na condição de fabricante ou importadora, a não ser aquelas

contra defeitos de material ou de manufatura estabelecidas no presente Termo de Garantia. Toda e qualquer reclamação do comprador quanto a falhas, defeitos e omissões verificados no veículo, durante a vigência desta garantia, somente será atendida mediante a apresentação da nota fiscal respectiva emitida pela Rede de Concessionárias, junto com o Manual do Proprietário preenchido corretamente, sendo estes os únicos documentos competentes para assegurar o atendimento, com exclusão de qualquer outro.

A General Motors do Brasil Ltda., garante que cada veículo novo de sua fabricação ou importação e entregue ao primeiro comprador por uma Concessionária Chevrolet, incluindo todo o equipamento e acessórios nele instalados na fábrica - é isento de defeitos de material ou de manufatura, em condições normais de uso, transferindo-se automaticamente todos os direitos cobertos por esta garantia, no caso de o veículo vir a ser revendido, ao(s)

proprietário(s) subsequente(s), até o término do prazo previsto neste termo.

A obrigação da General Motors do Brasil Ltda. limita-se ao conserto ou substituição de quaisquer peças que, dentro do período normal da Garantia a que aludem estes Termos, conforme a discriminação observada no tópico abaixo, sejam devolvidas a uma Concessionária ou Oficina Autorizada Chevrolet, em seu estabelecimento comercial, e cujo a inspeção revele satisfatoriamente a existência do defeito reclamado. O conserto ou substituição das peças defeituosas, de acordo com esta Garantia, será feito pela Concessionária ou Oficina Autorizada Chevrolet, sem débito das peças e mão-de-obra por ela empregadas.

**A presente garantia inclui as garantias legais e a garantia contratual, e é concedida nas seguintes situações:**

- A. 36 meses ao comprador, se pessoa física ou jurídica, que use o veículo como destinatário final, à exceção daqueles que usem o veículo para serviços de transporte remunerado de pessoas ou bens; e
- B. 36 meses ou 100.000 km, o que ocorrer primeiramente, ao comprador, pessoa jurídica, que use o veículo para seu próprio negócio ou produção, ou ao comprador, pessoa física, que use o veículo em serviços de transporte remunerados de pessoas ou bens.

Esta garantia substitui definitivamente quaisquer outras garantias, expressas ou inferidas, incluindo quaisquer garantias implícitas quanto à comercialização ou adequação do veículo para um fim específico,

e quaisquer outras obrigações ou responsabilidades por parte do fabricante.

A General Motors do Brasil Ltda. reserva-se o direito de modificar as especificações ou de introduzir melhorias nos veículos, a qualquer momento, sem incorrer na obrigação de executar os mesmos procedimentos para veículos vendidos anteriormente.

**Os termos desta garantia não se aplicam nos seguintes casos:**

- A um veículo Chevrolet submetido a uso incorreto, negligência ou acidente;
- A veículo reparado ou modificado fora da Rede de Concessionárias ou Oficinas Autorizadas Chevrolet, de modo que, no julgamento do fabricante, tenha seu desempenho e sua segurança afetados negativamente;
- A serviço de manutenção regular (como: ajuste do motor, limpeza do sistema de combustível,

alinhamento da direção, balanceamento das rodas e ajustes dos freios e da embreagem);

- Substituição de itens de manutenção normal (como: velas de ignição, filtros, correias, escovas do alternador e do motor de partida, discos e pastilhas de freio, sistema da embreagem (platô, discos e rolamentos), buchas da suspensão, amortecedores, rolamentos de uso geral e vedadores), quando tal reposição seja executada junto com serviços de manutenção regulares;
- Desgaste normal de itens de estofamentos e de guarnições, devido a desgaste ou a exposição a intempéries.

**Garantia limitada do veículo novo**

1. **Preparação antes da entrega:**  
Para certificar-se de obter a máxima satisfação com o veículo novo, a Concessionária

vendedora submeteu o veículo a uma revisão de entrega cuidadosa, de acordo com o programa de inspeção de veículos novos, como recomendado pelo fabricante.

2. **Identificação do proprietário:** O Quadro de identificação do veículo e do proprietário, que pode ser encontrado no final deste manual, preenchido de maneira correta e assinado pela Concessionária vendedora, é usado para apresentar o proprietário à Rede de Concessionárias ou Oficinas Autorizadas em todo o território nacional e, junto com o Aviso de Venda, emitido pela Concessionária vendedora, permite receber todos os serviços indicados nestas regras.
3. **Garantia:** De acordo com os termos da garantia indicados, o proprietário receberá os serviços cobertos pela garantia na Rede de Concessionárias ou Oficinas Autorizadas Chevrolet.

4. **Primeira revisão (Especial) do Plano de manutenção preventiva relacionada a um ano de uso ou 10.000 km:** O cupom correspondente autoriza o proprietário a receber todos os serviços correspondentes, em qualquer Concessionária ou Oficina Autorizada Chevrolet, apresentando o Manual do proprietário. A 1ª revisão deve ser executada dentro de 12 meses a partir da data da venda ao primeiro comprador, com uma tolerância de 30 dias a mais ou a menos, ou dentro da faixa de 9.000 a 11.000 km, o que ocorrer primeiro. A mão-de-obra é gratuita para o proprietário, que é responsável somente pelos custos relacionados aos itens de desgaste normal (ver instruções detalhadas em Mensagem importante aos proprietários...).
5. **É responsabilidade do proprietário:** proporcionar manutenção apropriada para o veículo, o que não somente reduz os custos operacionais, mas

também ajuda a impedir mau funcionamento devido a negligência, que não é coberto pela garantia. Assim, para a própria proteção do proprietário, procurar sempre a Rede de Concessionárias ou as Oficinas Autorizadas Chevrolet para executar a revisão programada, como descrito no Plano de manutenção preventiva, porque a garantia somente será aplicável com a apresentação do Manual do Proprietário, com todos os quadros correspondentes das revisões devidamente preenchidos de maneira correta e assinados pela Rede de Concessionárias ou Oficinas Autorizadas Chevrolet que executar os serviços.

## Garantia limitada de peças e acessórios

### Itens e serviços não cobertos pela Garantia

Para os itens previstos na primeira revisão de Manutenção Preventiva, a mão-de-obra de verificação é gratuita, desde que seja executada dentro do período de garantia ou da quilometragem estipulada como indicado nas regras da garantia, à exceção das despesas, incluindo-se as de mão-de-obra, relacionadas aos itens normais de desgaste, danos e outras falhas de funcionamento causados por terceiros.

Os itens e os serviços contidos nesta categoria são descritos abaixo:

- Óleos e fluidos em geral
- Filtros em geral
- Serviços relacionados ao Plano de manutenção preventiva
- Janelas

### Peças e componentes com desgaste natural

Algumas peças e alguns componentes podem sofrer desgaste natural (em níveis diferentes), de acordo com a operação à qual se submete o veículo, e são cobertos pela garantia legal por um período de 90 dias em relação a defeitos de fabricação, a partir da data da compra do veículo. Em caso de defeito de fabricação (após confirmação de que não foram sujeitos a uso abusivo), as peças ou os componentes serão substituídos. Em qualquer outra situação, a substituição seguirá a orientação específica do fabricante, e todas as despesas serão de responsabilidade do proprietário.

São elas:

- Buchas da suspensão
- Sistema da embreagem (platô, discos e rolamentos)
- Discos de freio
- Lonas e pastilhas de freio
- Amortecedores
- Rolamentos em geral

- Vedadores em geral
- Velas de ignição
- Fusíveis
- Lâmpadas
- Palhetas dos limpadores dos vidros
- Pneus
- Correias
- Escovas do alternador e motor de partida.

### Funcionamento da cobertura da garantia em país estrangeiro

Para aproveitar os direitos da garantia nos países mencionados acima, todos os procedimentos listados em "Garantia limitada do veículo novo" e "Visão rápida da cobertura da garantia" deverão ser cumpridos.

A revisão de Manutenção Preventiva deve ser executada em Concessionárias localizadas em território brasileiro.

## Informações ao cliente

Informações ao cliente .....	279
Registro de dados do veículo e privacidade .....	281

## Informações ao cliente

### Escritórios de assistência ao cliente

#### CRC - Centro de relacionamento Chevrolet



É possível entrar em contato diretamente com a General Motors sem custo de qualquer lugar do país pelo telefone:

- **Brasil 0800-702-4200**
- **Argentina 0800-888-2438**
- **Uruguai 0800-24389**

Para acelerar a assistência do CRC, tenha em mãos as seguintes informações:

- Número de identificação do veículo - VIN (número do chassi).
- Número do CPF/CNPJ do cliente.

## Assistência na estrada

### Chevrolet Road Service



**CHEVROLET**



O Chevrolet Road Service é um serviço de assistência por telefone, exclusivo para clientes Chevrolet, que auxilia 24 horas por dia, 7 dias por semana, o ano inteiro (além de sábados, domingos e feriados), em caso de ocorrência de **pane\*** ou **acidente\*** com o veículo durante um período de 12 meses nas seguintes condições:

- A. 12 meses ao comprador, se pessoa física ou jurídica, que use o veículo como destinatário final, à exceção daqueles que usem o veículo para serviços de transporte remunerado de pessoas ou bens; e
- B. 12 meses ao comprador, pessoa jurídica, que use o veículo para seu próprio negócio ou produção, ou ao comprador, pessoa física, que use o veículo em serviços de transporte remunerados de pessoas ou bens.

O Chevrolet Road Service é válido em todo o território nacional e nos países do Mercosul (Paraguai, Uruguai e Argentina), e oferece os seguintes serviços:

Em casos de **pane**: conserto no local, reboque, automóvel de reserva, transporte alternativo, alojamento, retirada do veículo consertado, troca de pneus, abertura da porta do veículo e envio de mensagens.

Entende-se por **pane\*** os defeitos de fabricação de origem mecânica ou elétrica que:

- A. Não permitem a locomoção do veículo por seus próprios meios ou o uso do cinto de segurança;
- B. Causam rachaduras e/ou ruptura dos vidros do veículo e afetam seus mecanismos de acionamento, impedindo que fechem;
- C. Não permitem o deslocamento devido a falta de combustível não decorrente de negligência do proprietário.

Em casos de **acidente**: reboque e transporte alternativo.

Entende-se por **acidente\*** o impacto, a colisão ou o capotamento no qual o veículo se envolve direta ou indiretamente e não consegue movimentar-se por si mesmo.

Quando o cliente viaja no Mercosul, tem à disposição os mesmos serviços oferecidos pelo programa no Brasil, com a vantagem de estar sob a



garantia de mão-de-obra e de peças de reposição (de acordo com o item Certificado de garantia internacional), o que proporciona mais tranquilidade e vantagens para quem viaja a negócios ou como turista.

Entrar em contato com a Central de Atendimento do Chevrolet Road Service no país onde a falha ocorrer e solicitar o serviço em português ou espanhol através dos telefones:

**Brasil 0800-702-4200**

**Argentina 0800-555-1115**

**Uruguai 0800-1115**

**Paraguai 0010 ligação a cobrar  
0054-11-478-81-115**

Para obter mais detalhes, ver o Manual de Condições Gerais do programa, incluído no envelope de informações gerais fornecido ao proprietário do veículo Chevrolet.

O INFOCARD é um cartão fornecido ao proprietário no momento da entrega do veículo, que inclui

1) Transmissão manual

2) Transmissão automática

informações sobre o VIN (número de identificação do veículo) e o código da chave.

### Nível de ruído

Este veículo está em conformidade com as Resoluções CONAMA 01/93, 08/93 e 272/00, e com a Instrução Normativa do IBAMA n 28/02 sobre controle da poluição sonora para veículos automotores. Limite máximo de ruído para fiscalização (com o veículo parado):

Veículo	dB(A)
1.6L ECOTEC (MT) <sup>1)</sup>	84,2 a 4.500 rpm
1.6L ECOTEC 6 (AT) <sup>2)</sup>	76,5 a 3.350 rpm

É importante executar o serviço de manutenção completamente de acordo com as **programações de serviço** para manter o veículo dentro dos padrões antipoluentes.

## Registro de dados do veículo e privacidade

### Gravadores de dados de acontecimentos

O veículo tem uma série de sistemas sofisticados que monitoram e controlam vários dados do veículo. Alguns dados podem ser armazenados durante a operação regular para facilitar o reparo de funcionamento incorreto detectado, outros dados são armazenados apenas em situações de acidente ou quase acidente por sistemas normalmente chamados de Gravadores de dados de acontecimentos (EDR).

Os sistemas podem gravar dados sobre a condição do veículo e como ele foi operado (por exemplo, rotação do motor, aplicação do freio, uso do cinto de segurança). Para ler esses dados, são necessários equipamento especial e acesso ao veículo. Isso

---

**282**    **Informações ao cliente**

---

ocorrerá quando o veículo receber manutenção em uma concessionária ou oficina autorizada Chevrolet.

---



## Índice alfabético

### A

Abastecimento do tanque .....	191
Acendedor de cigarro .....	79
Acessórios e modificações .....	195
Aditivos para combustível.....	191
Airbags e tensores dos cintos de segurança .....	84
Ajuste de posição do volante .....	17, 75
Ajuste do apoio de cabeça .....	15
Ajuste do banco .....	14, 46
Ajuste do espelho .....	16
Alavanca seletora .....	180
Amaciamento de veículo novo ..	175
Ambiente de condução.....	161
Antiofuscamento manual .....	40
Apoios de cabeça .....	44
Armazenamento do veículo.....	198
Assistência de frenagem .....	186
Assistência na estrada.....	280
Aumento de marcha.....	86
Auxiliar de estacionamento .....	188
Auxiliar de estacionamento ultrassônico .....	86
Aviso de cinto de segurança .....	83
Avisos acústicos .....	91

### B

Bateria .....	214
Bluetooth® .....	137
Buzina .....	22, 75

### C

Caixa de fusíveis do compartimento do motor .....	225
Caixa de fusíveis do painel de instrumentos .....	230
Caixa para óculos .....	65
Capacidades e especificações ..	270
Capô .....	200
Centro de informação do motorista.....	29
Centro de Informações do Motorista.....	88
Certificado de garantia internacional.....	274
Chaves .....	30
Cinto de segurança .....	15
Cinto de segurança de três pontos .....	50
Cintos de segurança .....	48
Cinto subabdominal.....	51
Cinzeiros .....	80
Comandos do volante .....	75
Combustível recomendado.....	190
Como executar trabalhos .....	200

Como trocar o pneu e tamanho da roda .....	239	Direção defensiva.....	165	Filtro antipólen .....	160
Como usar os cintos de segurança corretamente.....	49	Direção hidráulica.....	86	Filtro de ar do motor/elemento... .	207
Como utilizar este manual .....	3	Dirigir fora de estrada.....	167	Fluido da direção hidráulica.....	212
Compartimento de carga .....	36, 66	Dispositivo antifurto .....	104	Fluido da transmissão automática.....	206
Computador de bordo .....	91	Dispositivos auxiliares .....	129	Fluido de freios .....	213
Computador farol alto/baixo .....	97	<b>E</b>		Fluido de transmissão manual .	206
Condução em estradas molhadas.....	170	Entrada de ar .....	159	Fluido do lavador .....	212
Condução para maior economia de combustível.....	162	Escritórios de assistência ao cliente.....	279	Fluidos e lubrificantes recomendados .....	259
Controle de um veículo .....	162	Especificações do motor .....	263	Freio de estacionamento .....	186
Controle de velocidade de cruzeiro.....	28, 187	Espelhos convexos .....	39	Freios .....	184
Controle remoto .....	31	Espelhos elétricos .....	39	Frenagem.....	166
Controles das luzes externas .....	97	Espelhos escamoteáveis .....	39	Funcionamento .....	108
Conversor catalítico .....	178	Estacionamento .....	27, 177	Funcionamento da cobertura da garantia em país estrangeiro. .	278
Corte de corrente .....	182	Estacionar sobre materiais combustíveis.....	177	Fusíveis .....	224
Cuidados com o cinto de segurança.....	52	Estradas em regiões montanhosas.....	173	<b>G</b>	
<b>D</b>		Extintor de incêndio.....	69	Garantia.....	272
Dados específicos do veículo .....	3	<b>F</b>		Garantia do veículo.....	274
Desembaçador do vidro traseiro .	43	Falha .....	182	Garantia limitada de peças e acessórios.....	278
Designações de pneu .....	236	Faróis .....	218	Garantia limitada do veículo novo.....	276
Difusores de ar ajustáveis .....	159	Faróis de neblina .....	99	Gravadores de dados de acontecimentos.....	281
Difusores de ar fixos .....	159	Faróis embaçados .....	100	<b>H</b>	
Dimensões do veículo .....	268	Faróis em condução no estrangeiro .....	98	Hodômetro .....	81
Direção.....	167	Fazer revisão em breve .....	85		
		Ferramentas .....	235		



Personalização do veículo .....	93
Peso do veículo .....	267
Pneu reserva .....	241
Pôr o motor a trabalhar .....	176
Porta-copos .....	65
Porta-luvas .....	64
Porta-objetos debaixo do banco ..	65
Porta-objetos do painel de instrumentos.....	63
Posição dos bancos .....	46
Posições da ignição .....	175
Pressão dos pneus .....	236, 271
Profundidade da banda de rodagem .....	237
Proteção de energia da bateria .	102
<b>R</b>	
Rádio AM/FM .....	115
Reboque do veículo .....	244
Relógio.....	78
Reparo .....	160
Reprodutor de CD .....	119
Reservatório de combustível para partida a frio.....	194
Retorno para a pista.....	167
Rodas e pneus .....	235
Rodízio dos pneus.....	238

<b>S</b>	
Se o veículo atolar.....	174
Sinalizador de advertência (pisca-alerta) .....	99
Sinalizadores de direção .....	99
Sinalizadores de direção laterais .....	222
Sistema antifurto.....	38
Sistema central de travamento ....	33
Sistema de airbag .....	52
Sistema de airbags dianteiros ....	54
Sistema de aquecimento e ventilação .....	153
Sistema de ar condicionado .....	156
Sistema de escapamento .....	178
Sistema de freios antiblocantes (ABS) .....	185
Sistema de freios e embreagem .	85
Sistema de proteção infantil .....	55
Sistema de proteção infantil de correia superior .....	61
Sistema de ventilação e ar condicionado .....	24
Sistemas de proteção infantil ISOFIX .....	59
Substituição da palheta do limpador .....	216
Substituição de lâmpadas .....	217

Superaquecimento do motor.....	209
Suporte de antena fixo.....	119
<b>T</b>	
Tacômetro .....	81
Tampa do compartimento de carga .....	69
Telefone "hands free" .....	143
Transmissão .....	25
Transmissão automática .....	179
Transmissão manual .....	184
Travas automáticas de portas ....	35
Travas das portas.....	10
Travas de segurança .....	35
Travas manuais das portas.....	33
Triângulo de segurança .....	69
Troca de pneu .....	239
Troca dos pneus.....	239
<b>V</b>	
Velocímetro .....	80
Ventilação.....	153
Ventilador do motor.....	211
Vidros.....	13
Vidros elétricos .....	41
Visão geral do painel de instrumentos .....	18, 73
Visão geral dos dispositivos de controle.....	105

Visão rápida da cobertura da garantia.....	275
Visor da caixa de velocidades ...	179
Visor da transmissão .....	82
Visor de informação de bordo .....	89
Vista geral do compartimento do motor.....	203