

As informações e descrições dos equipamentos, contidas neste Manual, tomaram como base um veículo totalmente equipado com os opcionais e acessórios disponíveis na data da publicação indicada na lombada.



**CHEVROLET**



**CONTE COMIGO**

Brasil	0800-702-4200
Argentina	0800-555-11-15
Uruguai	0800-1115
Paraguai	0010 (a cobrar) 0054-11-478-81-115



Você acaba de fazer uma excelente escolha na aquisição deste veículo Chevrolet. Isso nos dá muita satisfação porque você acreditou no nosso trabalho. Os veículos Chevrolet são produzidos pela primeira montadora da América do Sul a conquistar a Certificação QS9000 3ª edição, em complemento à Certificação ISO 9001 conquistada anteriormente. Todo esse empenho existe para lhe oferecer o que há de melhor em matéria de conforto, segurança, alta tecnologia e o prazer de dirigir um veículo Chevrolet.

O Chevrolet Omega incorpora muitos itens, que certamente irão satisfazer o seu elevado nível de exigência, principalmente no que diz respeito ao desempenho e ao estilo.

Este Manual foi feito para auxiliá-lo a conhecer melhor o seu veículo, para que você possa desfrutar ao máximo todas as vantagens e benefícios que os equipamentos do seu Chevrolet Omega têm a lhe oferecer. Leia atentamente e descubra como manuseá-los corretamente, quanto ao seu funcionamento e aos cuidados necessários para que o seu veículo tenha vida longa. Recomendamos uma leitura atenta do *Certificado de Garantia, na Seção 14* e do *Plano de Manutenção Preventiva, na Seção 13* deste Manual.

Algumas instruções deste Manual são mostradas em destaque, em razão da importância das mesmas. Confira as ilustrações abaixo:



**Atenção!** Este símbolo aparece junto a um texto que alerta sobre cuidados para evitar danos pessoais.



**Nota** Este símbolo aparece junto a um texto que alerta sobre cuidados necessários para o bom funcionamento do veículo ou evitar danos ao mesmo.



Este símbolo indica um procedimento proibido, que pode causar danos pessoais ou ao veículo.

Após a leitura deste Manual, esperamos que você desfrute de todas as vantagens que o seu Chevrolet Omega tem a lhe oferecer.

**General Motors do Brasil Ltda.**

Você pode conhecer um pouco mais sobre a GM e os produtos Chevrolet, acessando o site:

[www.chevrolet.com.br](http://www.chevrolet.com.br)



<b>Índice alfabético</b>	<b>Seção 1</b>
<b>Índice ilustrado</b>	<b>Seção 2</b>
<b>Serviços e facilidades</b>	<b>Seção 3</b>
<b>Opcionais e acessórios</b>	<b>Seção 4</b>
<b>Proteção ao meio ambiente</b>	<b>Seção 5</b>
<b>Comandos e controles</b>	<b>Seção 6</b>
<b>Cinto de segurança e "Air bag"</b>	<b>Seção 7</b>
<b>Dirigindo em condições adversas</b>	<b>Seção 8</b>
<b>Em caso de emergência</b>	<b>Seção 9</b>
<b>Conforto e conveniência</b>	<b>Seção 10</b>
<b>Limpeza e cuidados com o veículo</b>	<b>Seção 11</b>
<b>Especificações</b>	<b>Seção 12</b>
<b>Serviços e manutenção</b>	<b>Seção 13</b>
<b>Certificado de garantia</b>	<b>Seção 14</b>

Este índice foi elaborado de tal forma a facilitar uma consulta rápida e, por isso, o mesmo item poderá aparecer mais de uma vez com nomes diferentes. (Exemplo: “Espelho retrovisor externo”, encontrado na letra “E”, poderá aparecer também na letra “R” como “Retrovisor externo”)

## A

ABS (sistema de freio antibloqueante)	6-7, 6-84
Aviso de falha	6-8, 6-85
Luz indicadora	6-3
Acendedor de cigarros e cinzeiros	10-34
Acessórios do veículo	4-1
Tomada de energia	10-35
“Air bag”	
Frontal	7-7
Indicador de falha do “Air bag”	6-1, 7-6
Lateral	7-9
Luz indicadora do “Air bag”	7-5
Recomendações importantes sobre o sistema “Air bag”	7-6
Alarme antifurto (se equipado)	6-59
Dispositivo antifurto	10-1
Em caso de abertura forçada	6-60
Ligar e desligar o sistema	6-59
Movimento sem-fim das fechaduras	6-62
Notas sobre o sistema de alarme	6-61
Travamento e destravamento das portas com a chave	6-61
Travamento e destravamento das portas pelo interior do veículo	6-59
Trava de segurança para crianças	6-62
Alças	10-37

Alternador	
Ficha técnica	12-4
Animação ‘Óleo Motor Quente’	6-7
Animação de falha no Sistema de Assistência para Estacionamento	6-16
Animação de ‘Manutenção Sistema de Carga da Bateria’	6-15
Antena do rádio	10-33
Ao carregar o veículo	6-76
Assistência Eletrônica de Freio	6-86
Ativação/Desativação da partida remota	6-29
Reprodutor de CD	10-11
Avisos e advertências	6-6
Alarme ativado (se equipado)	6-17
Alternador	6-6
Baixo nível ou pressão de óleo	6-6
Controle de estabilidade	6-10, 6-11
Controle de velocidade constante	6-15
Descanso	6-16
Freio de estacionamento e falha do sistema hidráulico do freio	6-8
Manutenção do veículo	6-14
Manutenção requerida	6-13
Mensagens de voltagem da bateria	6-16
Modo de segurança	6-13
Modo esportivo	6-12
Muito pouco combustível	6-11
Pouco combustível	6-11

Pré-tensionadores dos cintos de segurança ou sistema “Air bag”	6-9
Seleção ativa	6-12
Serviço	6-14
Sistema de freio antibloqueante (ABS)	6-7
Superaquecimento	6-9
Velocidade máxima	6-10
Verificar motor	6-13

## B

Bancos	
Ajuste do encosto	6-73
Ajuste do encosto de cabeça	6-75
Ajustes do encosto central do banco traseiro	6-75
Apoio de cabeça traseiro central	6-75
Descansa-braço do banco traseiro	6-76
Regulagem do apoio lombar	6-74
Regulagem do assento do banco dianteiro do passageiro	6-73
Regulagem dos bancos do motorista	6-73
Bateria	9-12
Ficha técnica	12-4
Luz indicadora de carga da bateria	6-1, 6-16
Partida com bateria descarregada	9-14
Partida com cabos auxiliares	9-14
Prevenção e cuidados com componentes eletrônicos	9-13

Reciclagem obrigatória.....	9-13
Sistema de proteção contra descarga.....	6-45
Substituição.....	9-12
Bolsa porta-objetos dos bancos dianteiros.....	10-37
Bluetooth®.....	10-20
Botão bluetooth®.....	10-3
Definições.....	10-3
Funcionamento do telefone celular.....	10-21
Buzina.....	6-36

## C

Caixa de fusíveis.....	9-16
Caixa de fusíveis e relés do compartimento de carga (capacidade e circuito elétrico protegido).....	9-22
Caixa de fusíveis e relés do compartimento do motor (capacidade e circuito elétrico protegido).....	9-20
Caixa de fusíveis e relés do painel de instrumentos (capacidade e circuito elétrico protegido).....	9-18
Câmera de Visão Traseira (RVC).....	6-79
Limpeza.....	6-80
Ativação/Desativação da câmara traseira.....	6-80
Capacidades de lubrificantes e fluidos...	12-7
Capô do motor.....	9-6
Carroceria	
Ficha técnica.....	12-4

Certificado de garantia.....	14-1
Chassi	
Localização do número.....	12-1
Chave com controle remoto.....	6-53
Chave de identificação personalizada.....	6-43
Chave do porta-luvas.....	6-53
Cópia da chave.....	6-53
Chave de roda.....	9-1
Chevrolet Road Service.....	3-2
Cintos de segurança	
Como usar corretamente.....	7-2
Luz de advertência do cinto do motorista.....	6-3
Luz indicadora de falha.....	6-1, 6-8
Posição correta dos encostos dos bancos.....	7-2
Pré-tensionadores do cinto.....	7-3
Uso correto durante a gestação.....	7-3
Uso correto em crianças maiores.....	7-4
Uso correto em crianças pequenas....	7-4
Cinzeiro dianteiro.....	10-34
Cinzeiro traseiro.....	10-35
Cobertura do motor	
Remoção da cobertura do motor...	13-1
Instalação da cobertura do motor..	13-1
Combustível	
Abastecimento.....	13-6
Aditivo.....	13-7
Indicador do nível de combustível....	6-3
Tanque de combustível.....	13-6

Computador de bordo.....	6-30
Interruptores.....	6-5
Personalização.....	6-18
Condicionador de ar	
Controle de temperatura.....	6-48
Controles.....	6-48
Difusores de saídas de ar.....	6-47
Direcionamento do ar.....	6-47
Finalidade do controle de climatização.....	6-51
Informações sobre o uso.....	6-51
Modo automático.....	6-52
Recirculação interna do ar.....	6-50
Sensor solar.....	6-51
Sistema de ventilação.....	6-47
Temperatura externa.....	6-50
Condições severas de uso.....	13-18
Console central.....	10-35
Conta-giros (tacômetro).....	6-2
Controle de emissões.....	5-2
Controle eletrônico de estabilidade.....	6-82
Controles remotos no volante de direção.....	6-4
Controle de velocidade de cruzeiro.....	6-38
Cuidados com o veículo	
Cuidados adicionais.....	11-2
Cuidados com a aparência.....	11-1
Limpeza externa.....	11-1
Limpeza interna.....	11-1
Programa eletrônico de estabilidade (ESP).....	6-10

## D

Desembaçador do vidro traseiro .....	6-50
Difusores de saídas de ar .....	6-47
Dimensões gerais do veículo .....	12-3
Dispositivos auxiliares .....	10-16
Direção hidráulica	
Nível de óleo .....	13-9
Troca de óleo .....	13-8
Dirigindo ecologicamente .....	5-1
Dirigindo em condições adversas	
À noite .....	8-3
Ao estacionar o veículo .....	8-7
Aquaplanagem .....	8-4
Em trechos alagados .....	8-2
Na chuva .....	8-3
Na lama ou areia .....	8-1
Na neblina .....	8-5

## E

Eixo traseiro	
Nível de óleo .....	13-8
Troca de óleo .....	13-8
Energia retida para os acessórios (RAP) .....	6-65
Especificações do veículo .....	12-3
Espelho retrovisor interno .....	6-66
Espelhos retrovisores externos .....	6-66
Estepe (roda reserva) .....	9-1
Etiquetas de identificação .....	12-1
Etiqueta do sistema de arrefecimento/ ar condicionado .....	12-2
Extintor de incêndio .....	9-29

## F

Faróis	
Farol alto .....	6-43
Lampejador .....	6-43
Luz indicadora de farol alto/ lampejador .....	6-2
Farol baixo .....	6-41
Substituição das lâmpadas .....	9-23
Farol de neblina	
Interruptor .....	6-42
Luz indicadora .....	6-1
Substituição da lâmpada .....	9-28
Ferramentas (macaco, chave de roda) .....	9-1
Ficha técnica do veículo .....	12-4
Filtro de ar .....	13-4
Filtro de óleo do motor .....	13-4
Fluidos	
Capacidades .....	12-7
Recomendação, verificações e trocas .....	12-7
Freios	
ABS (sistema de freio antiblocante) .....	6-85
De estacionamento .....	6-84
De serviço .....	6-83
Ficha técnica .....	12-4
Fluido .....	13-10
Luz indicadora do freio de estacionamento .....	6-2
Luz indicadora do sistema de freio antiblocante (ABS) .....	6-3
Pastilhas .....	13-10

Fusíveis .....	9-16
Substituição .....	9-17

## G

Garantia	
Certificado .....	14-1
Geometria da direção .....	12-6

## H

Hodômetro .....	6-19
Hodômetro parcial .....	6-20

## I

Identificações no veículo .....	12-1
Ignição e partida .....	6-33
Iluminação .....	6-29
Indicador de temperatura do líquido de arrefecimento do motor .....	6-1
Indicador do nível de combustível .....	6-3
Índice ilustrado .....	2-1
INFOCARD .....	3-3
Intervalo máximo para troca de óleo do motor .....	13-17

## L

Lâmpadas	
Especificações .....	9-29
Substituição .....	9-23
Lanternas	
Substituição das lâmpadas .....	9-25
Lanternas dianteiras .....	9-25

Lanterna de freio elevada	
Substituição da lâmpada.....	9-26
Lavador do para-brisa .....	13-11
Palhetas .....	13-11
Verificação do nível do fluido .....	13-11
Levantamento do veículo na oficina .....	9-5
Limpadores e lavadores dos vidros .....	6-37
Intermitência variável .....	6-38
Lubrificantes	
Capacidades .....	12-7
Recomendação, verificações e trocas .....	12-7
Luz da placa de licença	
Substituição da lâmpada.....	9-26
Luz de ré	
Substituição da lâmpada.....	9-27
Luz do compartimento de passageiros .....	6-44
Luz de freio	
Substituição da lâmpada.....	9-26
Luzes do painel de instrumentos	
Botão dos faróis e lanternas .....	6-42
Indicadora de anomalia do sistema de injeção eletrônica/emissões.....	6-1
Indicadora de carga da bateria.....	6-16
Indicadora de falha do sistema de pré-tensionadores dos cintos de segurança de "Air bag" .....	6-1, 6-9
Indicadora do farol alto/lampejador ..	6-2
Indicadora do farol de neblina .....	6-2
Indicadoras dos sinalizadores de direção .....	6-2

Luzes de iluminação do porta-luvas, do console, do porta-malas	
Substituição das lâmpadas.....	9-28
Luzes de iluminação interna .....	6-44
Luzes de lanternas traseiras	
Substituição das lâmpadas.....	9-27
Luzes dianteiras .....	6-45
Substituição das lâmpadas.....	9-28
Luzes traseiras do teto .....	6-45
Substituição das lâmpadas.....	9-28

## M

Macaco .....	9-1
Manutenção preventiva .....	13-15
Modo de 'Mudança Cruise' .....	6-41
Motor	
Capô .....	9-6
Como adicionar líquido de arrefecimento ao radiador .....	9-9
Ficha técnica.....	12-4
Filtro de ar .....	13-4
Filtro de óleo .....	13-4
Indicador de temperatura do líquido de arrefecimento .....	6-1
Reservatório do líquido de arrefecimento .....	9-9
Sangria do sistema de arrefecimento .....	9-10
Sistema de arrefecimento.....	13-5
Sistema de imobilização do motor ..	6-33
Superaquecimento.....	9-7
Superaquecimento sem formação de vapor.....	9-8

Superaquecimento com formação de vapor .....	9-11
Troca de óleo .....	13-2
Ventilador do motor .....	9-10
Verificação do nível de óleo .....	13-3
Mudança de marcha não permitida ....	6-12
Música Bluetooth® .....	10-20

## O

Óleo da transmissão automática .....	13-7
Óleo do motor	
Filtro .....	13-4
Pressão de óleo do motor baixa .....	6-6
Troca .....	13-2
Verificação do nível.....	13-3
Opcionais .....	4-1
Opções personalizadas .....	6-26

## P

Painel de instrumentos.....	6-1
Conjunto de visores .....	6-4
Iluminação reduzida .....	6-42
Indicadores de aviso e advertência ....	6-5
Interruptores do computador de bordo .....	6-5
Luminosidade .....	6-42
Substituição da lâmpada de iluminação .....	9-29
Para-brisa (limpador e lavador).....	6-37
Nível do fluido do lavador.....	13-11
Palhetas.....	13-11
Para-sóis.....	10-38

Partida e operação	
Amaciamento do veículo novo .....	6-35
Partida remota do motor .....	6-57
Pisca-alerta (sinalizador de advertência) .....	6-36
Plano de manutenção preventiva .....	13-15
Pneus	
Exame da pressão .....	13-12
Ficha técnica .....	12-4
Reposição .....	13-14
Roda reserva .....	9-1
Rodízio .....	13-13
Substituição .....	9-2
Verificação do estado .....	13-13
Política ambiental da GMB .....	13-3
Porta-copos dianteiros .....	10-36
Porta-copos traseiros .....	10-36
Porta-luvas .....	10-36
Porta-óculos .....	10-37
Porta-malas	
Destramento manual .....	6-63
Destramento elétrico .....	6-63
Travamento/destramento com o controle remoto .....	6-56
Portas	
Trava de segurança para crianças ...	6-62
Travamento/destramento com o controle remoto .....	6-55
Travamento/destramento pelo interior do veículo .....	6-59
Pré-tensionadores do cinto .....	7-3
Luz indicadora de falha .....	6-1

Proteção ao meio ambiente .....	5-1
Controle de emissões .....	5-2
Dicas .....	5-1
Dirigindo ecologicamente .....	5-1
Ruídos veiculares .....	5-2

## Q

Quadro de controle das revisões .....	14-6
Quadro de manutenção preventiva .....	13-19

## R

Rádio .....	10-7
Ajustes do áudio .....	10-8
Antena .....	10-33
Reprodutor de CD .....	10-11
Controle remoto do volante de direção .....	10-3
Dispositivos auxiliares .....	10-16
Equalizador .....	10-5
Porta USB .....	10-18
Rádio AM/FM .....	10-7
Recepção de rádio .....	10-7
Reboque do veículo .....	9-5
Rede de Concessionárias e Oficinas Autorizadas Chevrolet .....	3-1
Relés .....	9-16
Remoção e substituição do tapete do assoalho .....	11-4
Retrovisores externos (espelhos) .....	6-66
Retrovisor interno (espelho) .....	6-66
Roda reserva .....	9-1

Rodas	
Balanceamento .....	13-12
Ficha técnica .....	12-4
Verificação do estado .....	13-13
Ruídos veiculares .....	5-2

## S

SAC – Serviço de Atendimento Chevrolet .....	3-2
Sair do menu Personalização .....	6-26
Segurança .....	6-17
Sensor solar e sensores de temperatura .....	6-51
Sensor de aproximação à ré .....	6-77
Funcionamento .....	6-78
Sensor de estacionamento à ré .....	6-33
Serviços na parte elétrica .....	9-12, 13-2
Sinalizador lateral de direção .....	6-36
Substituição da lâmpada .....	9-23
Sinalizador de direção traseiro .....	6-36
Substituição da lâmpada .....	9-27
Luzes indicadoras .....	6-2
Sinalizadores de advertência (pisca-alerta) .....	6-36
Sistema de ajuda .....	10-25
Sistema de arrefecimento do motor ...	13-5
Sistema de áudio	
Ajuste do relógio e calendário .....	10-3
Ajuste do sistema .....	10-5
Antena do rádio .....	10-33
Controle remoto do volante de direção .....	10-3



Ligar ou desligar .....	10-3
Recepção de rádio .....	10-7
Sistema de ignição e partida e imobilização do motor .....	6-33
Sistema de iluminação .....	6-42
Sistema de proteção de três estágios "Air bag" .....	7-7
Cintos de segurança .....	7-1
Pré-tensionadores dos cintos .....	7-3
Sistema de proteção infantil .....	7-11
Pontos de ancoragem do sistema (opcional) .....	7-12
Sistema de ventilação e condicionador de ar .....	6-47
Controle de temperatura .....	6-48
Controles .....	6-48
Difusores de saídas de ar .....	6-47
Direcionamento do ar .....	6-47
Finalidade do controle de climatização .....	6-51
Informações sobre o uso .....	6-51
Modo automático .....	6-52
Partida .....	6-52
Recirculação do ar .....	6-50
Sensor solar .....	6-51
Sistema de ventilação .....	6-47
Temperatura externa .....	6-50
Sistema de travamento das portas e alarme antifurto (se equipado) .....	6-54
Sistema elétrico	
Ficha técnica .....	12-4

Substituição das lâmpadas .....	9-23
Substituição de peças do Sistema "Air bag" após uma colisão .....	7-8

## T

Tacômetro (conta-giros) .....	6-2
Tampa do porta-malas	
Travamento/destravamento com o controle remoto .....	6-56
Destravamento manual .....	6-63
Destravamento elétrico .....	6-63
Tanque de combustível .....	13-6
Abastecimento .....	13-6
Aditivo .....	13-7
Indicador do nível de combustível .....	6-3
Tapetes do assoalho .....	11-4
Telas de Ajuda .....	10-27
Telefone <i>Bluetooth</i> ® .....	10-21
Tomada de acessórios .....	10-35
Transmissão automática	
Alavanca seletora de marchas .....	6-66
Sistema de controle de bloqueio de mudança da transmissão automática .....	6-70
Ficha técnica .....	12-4
Indicador de posição da alavanca .....	6-67
Modos de funcionamento .....	6-69
Movimentação do veículo .....	6-68
Mudanças de posição da alavanca seletora .....	6-68
Nível de óleo .....	13-8
Troca de óleo .....	13-8
Trava de segurança para crianças .....	6-62
Triângulo de segurança .....	9-2

## V

Velas	
Ficha técnica .....	12-4
Velocidade de cruzeiro .....	6-38
Velocidade máxima	
Aviso .....	6-10
Velocímetro .....	6-2
Ventilação .....	6-47
Verificações periódicas .....	13-17
Vidros das portas	
Abertura automática dos vidros das portas dianteiras .....	6-64
Abertura automática dos vidros das portas traseiras .....	6-64
Acionamento elétrico .....	6-63
Desativação dos vidros traseiros .....	6-65
Visores do painel de instrumentos .....	6-18
Controles .....	6-18
Opções personalizadas .....	6-26
Volante de direção	
Ajuste de posição .....	6-35
Sistema de proteção contra impactos .....	6-35

Este índice ilustrado tem a finalidade de facilitar a localização da descrição e função de cada comando ou equipamento do seu veículo. Todos os itens relacionados na tabela estão numerados na ilustração e podem ser encontrados na página indicada.

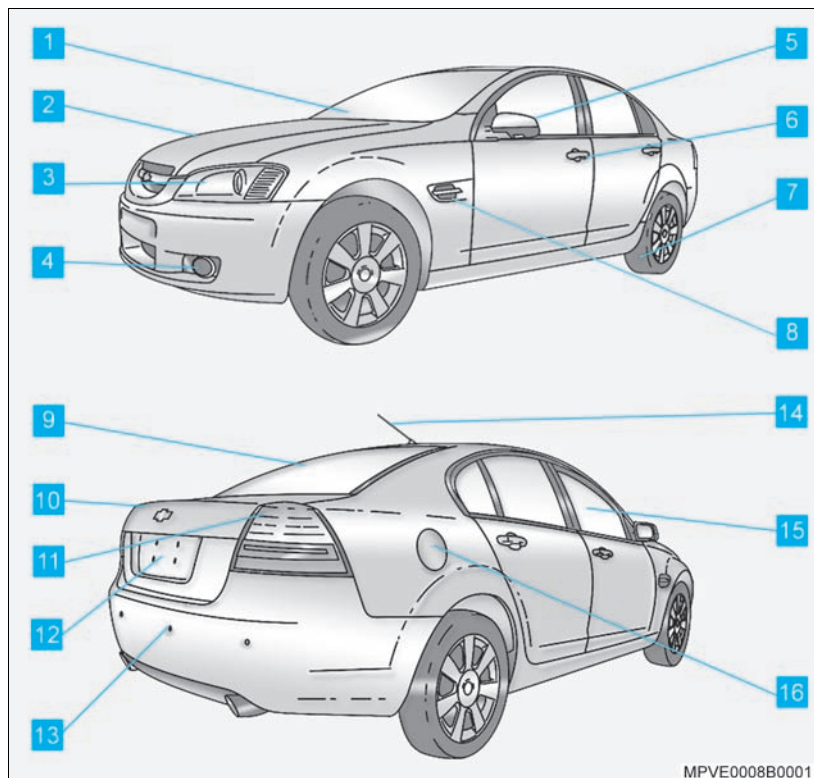

Página

<b>1</b>	Limpador e lavador do para-brisa .....	6-37
<b>2</b>	Capô .....	9-6
<b>3</b>	Sinalizador de direção, farol baixo, lanterna e farol alto .....	6-36, 6-41, 6-43
<b>4</b>	Faróis de neblina .....	6-42
<b>5</b>	Espelho retrovisor .....	6-66
<b>6</b>	Travamento das portas / Alarme ..	6-54
<b>7</b>	Rodas e pneus .....	13-12
<b>8</b>	Sinalizador lateral de direção .....	9-26
<b>9</b>	Desembaçador do vidro traseiro ..	6-50
<b>10</b>	Tampa do porta-malas .....	6-56
<b>11</b>	Sinalizador de direção, lanterna, luz de ré e luz de freio .....	6-36, 6-42, 6-67, 6-82
<b>12</b>	Luz da placa de licença / câmera traseira .....	6-42, 6-78
<b>13</b>	Sensor de aproximação à ré .....	6-76
<b>14</b>	Antena do rádio .....	10-33
<b>15</b>	Vidros elétricos .....	6-64
<b>16</b>	Portinhola do tanque de combustível .....	13-6

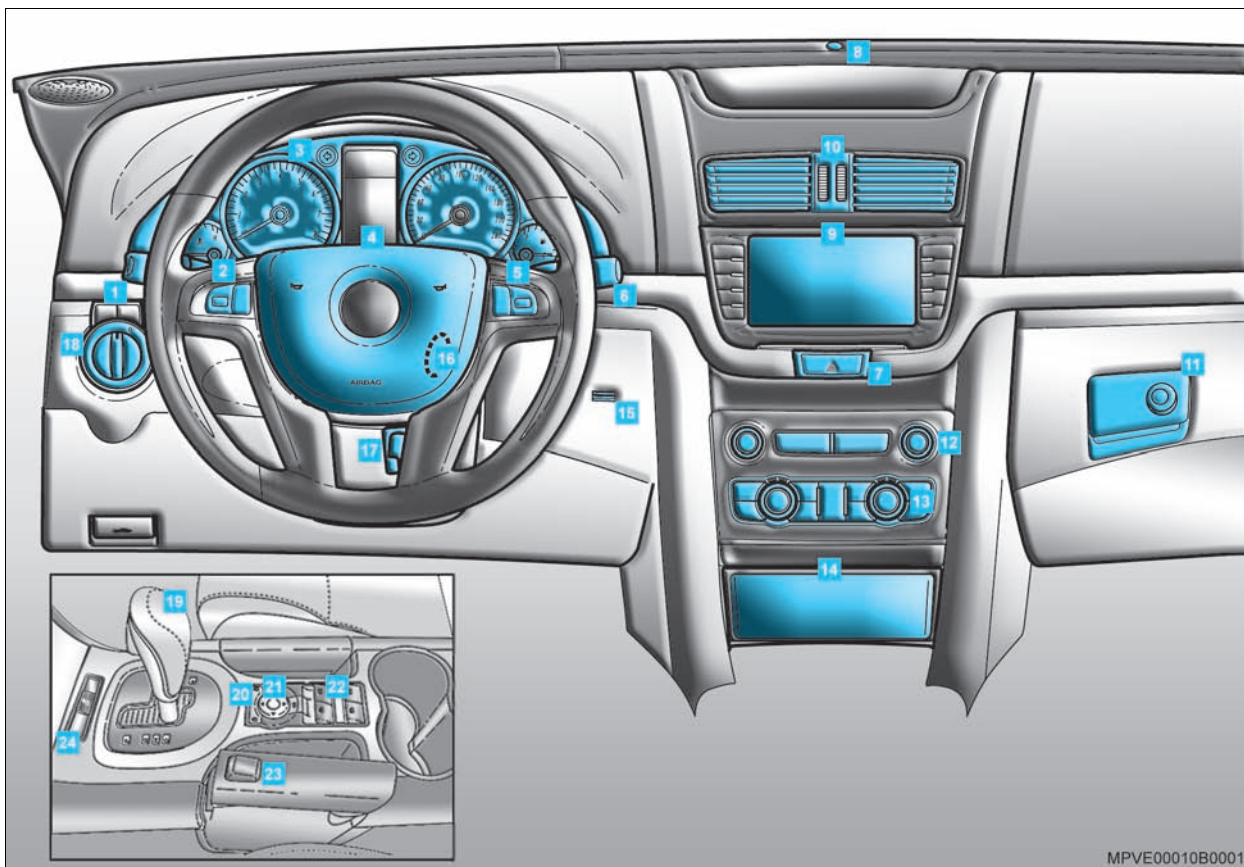

	Página		Página
<b>1</b>	Alavanca acionadora: sinalizador de direção, controle de velocidade de cruzeiro e lampejador do farol e farol alto ..... 6-36, 6-38, 6-43	<b>13</b>	Controle de ventilação e condicionador de ar ..... 6-47
<b>2</b>	Botão de programação do computador de bordo e mudança de faixa do rádio, controle remoto de estação do rádio e confirmação de programação do computador de bordo ..... 6-4, 6-5, 10-3	<b>14</b>	Cinzeiro e acendedor de cigarros ..... 10-34
<b>3</b>	Painel de instrumentos ..... 6-1	<b>15</b>	Sensor de temperatura interna .... 6-52
<b>4</b>	Buzina ..... 6-36	<b>16</b>	Interruptor de ignição (não visível) ..... 6-33
<b>5</b>	Controle remoto do volume do rádio, controle mudo do rádio e telefone ..... 6-4, 10-3	<b>17</b>	Alavanca de ajuste de posição do volante (não visível) ..... 6-35
<b>6</b>	Alavanca acionadora: limpador/lavador do para-brisa ..... 6-37	<b>18</b>	Sistema de iluminação ..... 6-42
<b>7</b>	Interruptor do sinalizador de advertência (pisca-alerta) ..... 6-36	<b>19</b>	Alavanca seletora de marchas .... 6-66
<b>8</b>	Sensor solar ..... 6-42	<b>20</b>	Botão de travamento/destravamento das portas ..... 6-59
<b>9</b>	Tela do sistema de entretenimento 6-77	<b>21</b>	Interruptor de ajuste dos retrovisores externos ..... 6-66
<b>10</b>	Difusor de ar ..... 6-47	<b>22</b>	Botões de acionamento elétrico dos vidros das portas ..... 6-63
<b>11</b>	Porta-luvas ..... 6-45	<b>23</b>	Alavanca do freio de estacionamento ..... 6-83
<b>12</b>	Controles do sistema de entretenimento ..... 6-48	<b>24</b>	Tecla de acionamento do controle de estabilidade ..... 6-81

Página

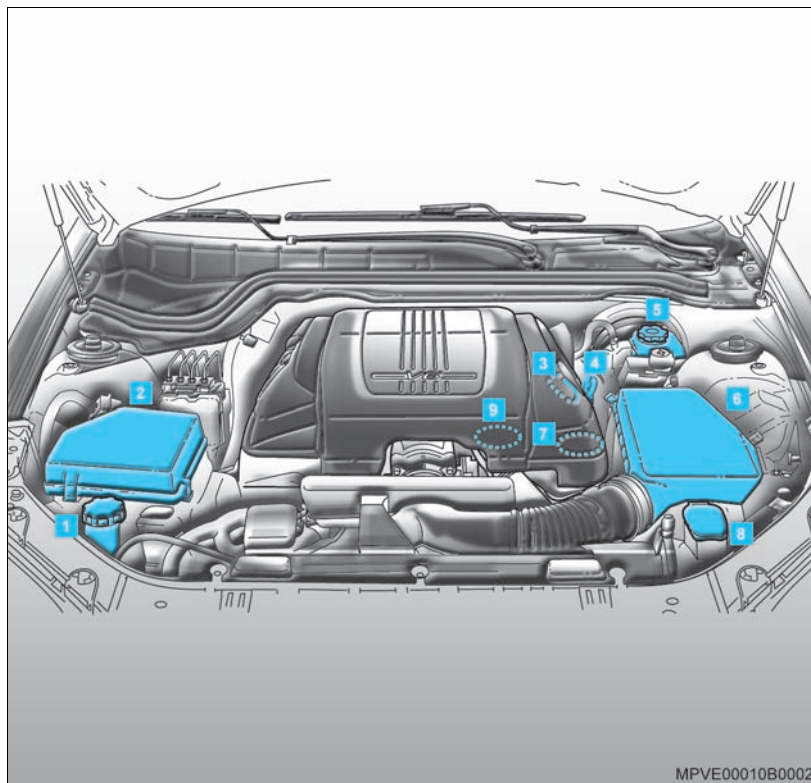

- |          |   |       |
|----------|---|-------|
| <b>1</b> | Tampa para manutenção do sistema de arrefecimento ..... | 13-5  |
| <b>2</b> | Caixa de fusíveis e relés .....                         | 9-16  |
| <b>3</b> | Abastecimento de óleo do motor .....                    | 13-3  |
| <b>4</b> | Vareta de medição do nível de óleo do motor .....       | 13-3  |
| <b>5</b> | Reservatório do fluido de freio ...                     | 13-10 |
| <b>6</b> | Filtro de ar .....                                      | 13-4  |
| <b>7</b> | Reservatório do fluido de direção hidráulica .....      | 13-9  |
| <b>8</b> | Reservatório do líquido do lavador do para-brisa .....  | 13-11 |
| <b>9</b> | Líquido de arrefecimento .....                          | 13-5  |

Além das informações contidas neste Manual, você tem à sua disposição:

- Rede de Concessionárias e Oficinas Autorizadas Chevrolet
- SAC – Serviço de Atendimento Chevrolet
- Chevrolet Road Service
- *INFOCARD*



### **Rede de Concessionárias e Oficinas Autorizadas Chevrolet**

Informe-se através do SAC (Serviço de Atendimento ao Cliente Chevrolet), sobre quais Concessionárias ou Oficinas Autorizadas Chevrolet você poderá procurar para reparo. Se o seu veículo apresentar alguma anomalia, pode levá-lo a qualquer Concessionária ou Oficina Autorizada Chevrolet para repará-lo, dentro ou fora do período de garantia, onde será atendido por profissionais altamente qualificados. Caso julgue necessário algum esclarecimento adicional, procure o Gerente de Serviço da Concessionária.

**⚠ Atenção!** Este veículo foi desenvolvido visando, dentre outros aspectos, a total segurança de seus ocupantes. Por essa razão, sua montagem na linha de produção utiliza parafusos com tratamento químico, que, se por qualquer razão forem removidos, deverão ser necessariamente substituídos por parafusos originais novos de mesmo número. Além disso, é também indispensável uma limpeza adequada na contra-peça com o objetivo de assegurar um perfeito torque e uma efetiva reação físico-química dos compostos químicos que compõem o referido travamento quando utilizado um novo parafuso.

Portanto, recomendamos que serviços em sistemas de segurança do veículo (freios, bancos, suspensão, cintos de segurança, etc.), ou ainda serviços que indiretamente afetem tais sistemas, sejam efetuados sempre pela Rede de Concessionárias e Oficinas Autorizadas Chevrolet. Para maiores esclarecimentos, fale com a Concessionária ou Oficina Autorizada Chevrolet de sua preferência.

## SAC – Serviço de Atendimento Chevrolet

Você pode entrar em contato diretamente com a General Motors gratuitamente de qualquer parte do país através do telefone 0800-702-4200.

Para agilizar o atendimento com o SAC, tenha em mãos os seguintes dados:

- Número de Identificação do Veículo – VIN (número do chassi).
- Nome da Concessionária ou Oficina Autorizada que lhe atendeu.
- Data da venda e quilometragem atual do veículo.



## Chevrolet Road Service



O Chevrolet Road Service é um serviço de apoio, via telefone, exclusivo para clientes Chevrolet, atendendo 24 horas por dia, 7 dias por semana, o ano inteiro (inclusive sábados, domingos e feriados), na eventualidade de ocorrer uma **pane\*** ou **acidente\*** no veículo durante o seu período de garantia.

O Chevrolet Road Service é válido em todo território nacional e países do Mercosul (Paraguay, Uruguay e Argentina), oferecendo os seguintes serviços:

Para os casos de **Pane**: Conserto no local, reboque/guincho, carro reserva, transporte alternativo, hospedagem, retirada do veículo consertado, troca de pneus, abertura da porta do veículo e transmissão de mensagens.

Entende-se por **Pane\*** os defeitos de fabricação, de origem mecânica ou elétrica que:

- (a) Impeçam a locomoção do veículo por seus próprios meios, ou a utilização do cinto de segurança;
- (b) Provoquem trincas e/ou quebras nos vidros dos veículos, bem como afetem os seus mecanismos de acionamento, impedindo o fechamento dos mesmos;
- (c) Impeçam o deslocamento por falta de combustível não decorrente de negligência do proprietário (Pane seca).

Para os casos de **Acidente**: Reboque/guincho, transporte alternativo.

Entende-se por **Acidente\*** colisão, abalroamento ou capotagem envolvendo direta ou indiretamente o veículo e que impeça o mesmo de se locomover por seus próprios meios.

O cliente que estiver viajando pelo Mercosul terá à sua disposição os mesmos serviços oferecidos pelo programa aqui no Brasil, com a vantagem de ter a cobertura em garantia de mão-de-obra e peças de reposição (conforme item Garantia – Veículo Turista), para somar ainda mais tranquilidade e vantagens para os que viajam a negócios ou como turistas.

Para utilizar os serviços comunique-se com a Central de Atendimento Chevrolet Road Service no país de ocorrência da pane e solicite o atendimento no seu idioma (português/espanhol), pelos telefones:

**Brasil** 0800-702-4200  
**Argentina** 0800-555-11-15  
**Uruguay** 0800-1115  
**Paraguay** 0010 a cobrar  
 0054-11-478-81-115

No ato da entrega do seu veículo novo você receberá o cartão *INFOCARD* que, além de ajudá-lo a identificar os códigos do seu veículo, servirá também como cartão Chevrolet Road Service.

Para maiores detalhes, leia o Manual de Condições Gerais do Programa, que vem inserido no envelope de informações gerais que é entregue ao proprietário Chevrolet.

**INFOCARD**

O *INFOCARD* é um cartão senha fornecido com o veículo que contém códigos de

segurança para acesso às informações e programações de seu veículo.

Este cartão é fundamental em reparos eletroeletrônicos junto às Concessionárias e Oficinas Autorizadas Chevrolet.

O cartão apresenta 4 diferentes informações:

- Número de Identificação do Veículo (VIN)
- Chaves
- Porta-luvas
- Código de segurança

Não deixe o *INFOCARD* no interior do veículo.





Para atender as suas exigências de conforto e personalização do veículo, a General Motors desenvolve e oferece equipamentos opcionais originais de fábrica e acessórios aprovados para instalação nas Concessionárias e Oficinas Autorizadas Chevrolet.

Este Manual foi publicado na data indicada na capa e contém informações com base num veículo totalmente equipado com opcionais e acessórios disponíveis nesta data. Portanto, poderá haver discrepância entre o conteúdo deste Manual e a configuração do veículo observado nos seus opcionais e acessórios, ou ainda, você não encontrar no seu veículo alguns dos itens aqui mencionados.

Caso haja discrepância entre os itens identificados e o conteúdo deste Manual, informamos que todas as Concessionárias possuem Manual de Vendas com informações, ilustrações e especificações vigentes na época da produção do veículo e que estão à sua disposição para consulta, visando esclarecer quaisquer dúvidas.

A Nota Fiscal emitida pela Concessionária identifica os itens, opcionais e acessórios instalados originalmente em seu veículo. Essa Nota Fiscal, em conjunto com o Manual de Vendas mencionado no parágrafo anterior, serão os documentos considerados no que se refere à garantia oferecida pela General Motors do Brasil Ltda. para seus produtos.

A General Motors do Brasil Ltda. reserva-se o direito de, a qualquer momento, introduzir modificações em seus produtos para melhor atender as necessidades e expectativas dos seus consumidores.

**Nota**

Devido à tecnologia do sistema eletrônico utilizado, não instale qualquer tipo de equipamento elétrico que não seja genuíno nos chicotes do veículo, tais como alarme, vidros e travas elétricas, inibidor de ignição e/ou combustível, sistema de áudio, como rádio e módulo de potência, sistema de ar-condicionado, iluminação auxiliar entre outros, pois, como consequência, sérios danos poderão ser causados ao veículo, como pane elétrica, falhas de comunicação entre os componentes eletrônicos, a sua imobilização ou até mesmo incêndio do veículo devido a sobrecargas do sistema, SITUAÇÕES QUE NÃO SÃO COBERTAS PELA GARANTIA. As Concessionárias e Oficinas Autorizadas Chevrolet estão aptas e detêm o conhecimento adequado à instalação de acessórios originais, os quais são compatíveis com o sistema eletrônico do veículo.



**Proteja e respeite o meio ambiente, recorrendo a uma Concessionária ou Oficina Autorizada Chevrolet para reparos e instalação de equipamentos no seu veículo.**

A General Motors tem uma preocupação constante com o meio ambiente, tanto no desenvolvimento como na fabricação dos seus produtos. Os materiais utilizados são compatíveis com o meio ambiente e em grande parte recicláveis. Os métodos de produção também se subordinam às regras da proteção ao meio ambiente. Materiais nocivos como o cádmio e o amianto, não são mais utilizados e o ar-condicionado funciona com um gás refrigerante isento de CFC (hidrocarbonetos fluorclorídricos). A porcentagem de poluentes nos gases do escapamento também foi reduzida.

### Dirigindo ecologicamente

Dependendo da forma como dirige o veículo, você assume uma postura compatível com o meio ambiente, mantendo os níveis de ruído e de emissão de gases em limites razoáveis, proporcionando economia e melhoria na qualidade de vida. Acelerações bruscas aumentam consideravelmente o consumo de combustível. O barulho gerado nas arrancadas, com o arraste dos pneu e as rotações elevadas, aumentam o nível de ruído em até quatro vezes. Sempre que a rotação se elevar, procure passar para a marcha seguinte. Procure manter distâncias de segurança suficientes, evitando arrancadas e paradas bruscas frequentes, causadoras de poluição sonora, sobrecarga de gases do escapamento e consumo de combustível.

### Dicas

**Marcha lenta:** também consome combustível e produz ruído, por isso, quando tiver que esperar alguém, desligue o motor.

**Alta velocidade:** quanto mais alta, maior o consumo de combustível e o nível de ruído provocado pelos pneus e pelo vento.

**Pressão dos pneus:** devem estar sempre dentro do recomendado. Pneus com pressão baixa aumentam o consumo de combustível e o desgaste dos pneus.

**Cargas desnecessárias:** também contribuem para aumentar o consumo de combustível, principalmente ao acelerar em tráfego urbano.

**Bagageiro do teto (se disponível):** pode aumentar o consumo em 1 litro/100 km, devido à maior resistência que oferece ao ar. Desmonte o bagageiro do teto (se disponível) sempre que não for necessária a sua utilização.

**Revisões e reparações:** como a General Motors utiliza materiais compatíveis com o meio ambiente, não execute reparações sozinho, nem trabalhos de regulagem e revisão do motor, porque você poderia entrar em conflito com a legislação sobre proteção do meio ambiente e também, os componentes recicláveis poderiam não ser mais recuperados para reutilização, além do risco do contato com certos materiais, que poderiam acarretar perigos para a saúde.



### Controle de emissões

- A emissão máxima de CO (monóxido de carbono), na rotação de marcha lenta e ponto de ignição (avanço inicial) especificados, deve ser até 0,5%. Estes valores são válidos para combustível padrão especificado para teste de emissões.
- A emissão de gases do cárter do motor para atmosfera deve ser nula em qualquer regime do veículo.
- Este veículo possui um sistema antipolvente de gases evaporados do tanque de combustível (cânister – veículos à gasolina).
- Este veículo atende aos limites de emissões de poluentes, conforme o Programa de Controle de Poluição do Ar por Veículos Automotores (PROCONVE), de acordo com a Resolução CONAMA nº 18/86 e suas atualizações vigentes na data de sua fabricação.

- Não existe ajuste externo da rotação da marcha lenta. O ajuste da porcentagem de CO e da rotação da marcha lenta são feitos eletronicamente através do módulo de controle eletrônico — ECM.
- Os motores a gasolina foram projetados para utilizar gasolina do tipo C sem chumbo e comercializada nos postos de abastecimento brasileiros, aprovada conforme legislação vigente.
- Procure usar sempre gasolina aditivada à venda nos postos de abastecimento.



**Nota** O uso de gasolina diferente do especificado poderá comprometer o desempenho do veículo, bem como causar danos aos componentes do sistema de alimentação e do próprio motor, danos estes que não serão cobertos pela garantia.

### Ruídos veiculares

Este veículo está em conformidade com as Resoluções CONAMA 01/93, 08/93 e 272/00 e Instrução Normativa do IBAMA nº 28/02 de controle da poluição sonora para veículos automotores.

Limite máximo de ruído para fiscalização de (com o veículo parado):

Veículo	db(A)
3.6L V6 gasolina	80,0 a 4.000 rpm

É importante que todo o serviço de manutenção seja executado de acordo com o *Plano de Manutenção Preventiva* para que o veículo permaneça dentro dos padrões antipoluentes.

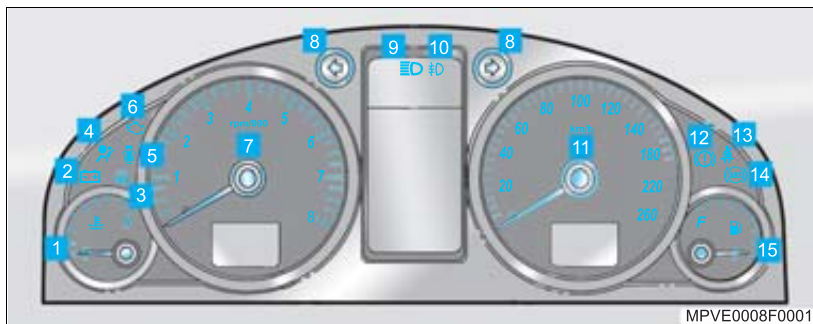

MPVE0008F0001

## Painel de instrumentos

- 1** **Indicador de temperatura do líquido de arrefecimento do motor**

**Ponteiro na posição C:** o motor ainda não atingiu a temperatura normal de trabalho.

**Nota** Enquanto o motor não atingir a temperatura normal de trabalho (escala branca) evite elevar a rotação do motor com acelerações bruscas. C = Frio H = Quente.

**Ponteiro na escala branca:** temperatura normal de trabalho.

**Ponteiro na escala vermelha:** motor superaquecido. Pare o motor imediatamente e observe o nível do líquido de arrefecimento. *Não abra o sistema com o motor aquecido!* (Consulte “Serviços e Manutenção”, na Seção 13).

- 2** **Luz indicadora de carga da bateria**

**Nota** A luz deve acender-se ao ligar a ignição e apagar-se logo após o funcionamento do motor. Caso isto não ocorra, procure uma Concessionária ou Oficina Autorizada Chevrolet para substituição da lâmpada.

Se a luz permanecer acesa durante o funcionamento do motor, há falha no sistema de carga da bateria. Procure uma Concessionária ou Oficina Autorizada Chevrolet para verificação e reparos.

- 3** **Lâmpada de atenção de segurança**

A lâmpada de advertência irá piscar (aproximadamente uma vez por segundo) quando o sistema de segurança do veículo for ativado.

- 4** **Luz indicadora de falha do sistema de tensionadores dos cintos de segurança ou no sistema de “Air bag”**

**Nota** A luz deve piscar ao ligar a ignição e apagar-se em seguida. Caso isto não ocorra, procure uma Concessionária ou Oficina Autorizada Chevrolet para reparos. Se a luz acender-se com o motor em funcionamento, poderá haver falha nos sistemas.



**Atenção!** Na situação acima, o sistema não funcionará. Procure imediatamente uma Concessionária ou Oficina Autorizada Chevrolet para reparos.

- 5** **Luz de advertência de porta aberta ou entreaberta**

Acende-se sempre quando uma ou mais portas estão abertas ou entreabertas.

- 6** **Luz indicadora de anomalia no sistema de injeção eletrônica / emissões**

**Nota** A luz deve acender-se ao ligar a ignição e se apagar após a partida do motor. Caso isto não ocorra, procure uma Concessionária ou Oficina Autorizada Chevrolet para reparos.

 **Nota** Se a luz  se acender e a animação “Verificar Motor” for exibida, com o motor em funcionamento, há falha no sistema de monitoramento de emissões. Neste caso o sistema aciona automaticamente um programa de emergência que permite a continuação do percurso. Não dirija muito tempo com esta luz acesa para não danificar o catalisador e aumentar o consumo de combustível. Procure uma Concessionária ou Oficina Autorizada Chevrolet para verificação e reparos.

Se a luz  piscar durante a condução do veículo, reduza a velocidade e a carga do veículo, até que a lâmpada se apague e a seguir, leve o veículo a uma Concessionária ou Oficina Autorizada Chevrolet assim que possível.

### 7 Tacômetro (conta-giros)

Indica o número de rotações do motor. Para a leitura, multiplique por 1.000 o valor indicado.

 **Nota** A rotação crítica deve ser considerada a partir de 6.200 rpm. Não ultrapasse esta rotação para não danificar o motor.

 **Nota** Para uma condução econômica, dirija o veículo, se possível, em cada marcha a uma baixa rotação do motor (entre aproximadamente 2.000 e 3.000 rpm) e mantenha velocidade uniforme.

Para obter o melhor rendimento do motor deve-se dirigir dentro da faixa que fica entre a rotação do torque máximo líquido e a rotação da potência máxima líquida (Consulte “Especificações”, na Seção 12).

### 8 Luzes indicadoras dos sinalizadores de direção

Piscam enquanto as luzes indicadoras de direção estão acionadas, para a direita ou esquerda e/ou quando o sinalizador de advertência (pisca-alerta) é acionado.

 **Nota** Se esta luz piscar com frequência maior que a normal, isto indica o não funcionamento de uma das lâmpadas.

### 9 Luz indicadora de farol alto/lampejador

Acende-se quando o farol alto está aceso e quando a alavanca do lampejador é acionada.



### 10 Luz indicadora do farol de neblina

Acende-se quando o farol de neblina está acionado, desde que as lanternas também estejam acesas e a ignição ligada.

### 11 **Velocímetro**

Indica a velocidade do veículo em quilômetros por hora.

### 12 **Luz indicadora do freio de estacionamento e nível baixo do fluido do sistema hidráulico de freio**

 **Atenção!** Se a luz  não apagar-se com o motor em funcionamento e o freio de estacionamento desaplicado, conduza o veículo cuidadosamente até uma Concessionária ou Oficina Autorizada Chevrolet mais próxima. Nessa situação poderá haver a necessidade de pressionar o pedal de freio além do que ocorre em condições normais e a distância de frenagem será maior. Evite correr riscos desnecessários em situações como essa e, caso a eficiência do sistema de freio tenha diminuído, estacione o veículo e chame o Chevrolet Road Service, se dentro do período de garantia.

### 13 Luz de advertência do cinto de segurança do motorista





Quando a ignição é ligada com o cinto de segurança do motorista desativado, esta luz  se acende por um período curto soando também um sinal sonoro. Após este tempo a luz de advertência pisca por aproximadamente 50 segundos com o sinal sonoro desativado. Ao final dessa lógica de funcionamento a luz de advertência se apaga. Se o cinto de segurança do motorista for afivelado antes de ligar a ignição, não haverá o acendimento da luz de advertência e o sinal sonoro.

Se o cinto de segurança do motorista não estiver travado e a velocidade do veículo atingir 25 km/h:

- A lâmpada de advertência  irá piscar.
- A animação 'Atar Cinto Motorista' irá acender.
- A sineta irá soar.

Trave o cinto de segurança do motorista para desativar o lembrete.

### 14 Luz indicadora do sistema de freio antibloquete (ABS)

 **Nota** A luz  deve acender-se ao ligar a ignição e se apagar em seguida. Caso isto não ocorra, procure uma Concessionária ou Oficina Autorizada Chevrolet para reparos.

Se a luz  acender-se com o motor em funcionamento, o sistema ABS pode estar com problemas. No entanto, o sistema de freio do veículo continuará funcionando. Procure uma Concessionária ou Oficina Autorizada Chevrolet para verificação e reparo.

 **Atenção!** Durante a frenagem de emergência, ao sentir uma pulsação no pedal do freio e um ruído no processo de controle, não desaplique o pedal do freio, pois tais ocorrências são características normais de funcionamento do sistema.

### 16 Indicador do nível de combustível

Quando o ponteiro atingir a faixa vermelha da escala do indicador de combustível (E), o tanque estará quase vazio (reserva). Abasteça o veículo assim que possível. Quando o ponteiro atingir a extremidade da escala (F), o tanque estará cheio.

 **Nota** Grandes adições de combustível irão alterar a indicação no medidor rapidamente. Adições abaixo de 15 litros podem demorar até 10 minutos para serem registradas. Isto evita resultados falsos devido ao movimento do combustível nas curvas.

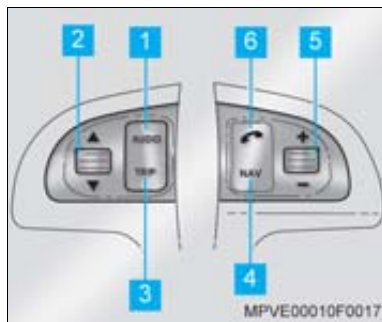

## Controles remotos no volante de direção

Através destes comandos é possível controlar as funções do rádio e funções do computador de bordo.

### 1 Áudio

Seleciona: FM → AM → CD → USB → AUX → *Ipod*® → *Bluetooth*® → Disqueteira virtual.



**Nota** A opção AUX funcionará somente quando algum dispositivo estiver conectado. O modo CD/USB funcionará somente quando algum CD estiver inserido ou um dispositivo USB estiver conectado.

### 2 Disco de rolagem/ENTER

#### Modo rádio

Gire o disco de rolagem para cima ou para baixo para sintonizar as estações de rádio já memorizadas.

#### Modo CD/USB

Gire o disco de rolagem para cima ou para baixo para selecionar a faixa seguinte ou anterior do CD/USB.

### 3 TRIP (viagem)

Altera as funções dos conjuntos dos visores do painel de instrumentos.

### 4 NAV

Botão de navegação (não utilizado).

### 5 Disco de rolagem de volume/Mudo

Aumenta ou diminui o volume girando o disco de rolagem para cima ou para baixo. Pressione para silenciar os alto-falantes do veículo, pressione novamente para ativar o som.

### 6 Sistema de telefonia móvel

Para atender a chamadas telefônicas do sistema *Bluetooth*®.



### 1 Conjunto de visores

O conjunto de visores do painel de instrumentos proporciona informação visual ao motorista referente a um número de informações do veículo, como computador de bordo, rádio, indicadores de advertência, etc.



**Nota** Os indicadores de aviso e de advertência são apresentados ao motorista através do painel de instrumentos como ícones iluminados, símbolos animados ou pela combinação de ambos. A iluminação dos indicadores é ajustada através de duas teclas localizadas na parte superior do interruptor do farol (Consulte "Sistema de iluminação", nesta Seção).

## 2 Interruptores do computador de bordo



**Nota** O controle do conjunto de visores do computador de bordo é feito através dos interruptores **TRIP** (viagem) e disco de rolagem localizados do lado esquerdo do volante de direção.

## 3 Indicadores de aviso e de advertência

Os ícones iluminados aparecem ao longo da parte superior do painel de instrumentos, e os símbolos animados aparecem no visor central. A maioria dos indicadores de aviso e de advertência são acompanhados de sinal sonoro.



**Nota** Em função de limitações de espaço no mostrador, algumas palavras podem estar abreviadas e/ou algumas frases resumidas.

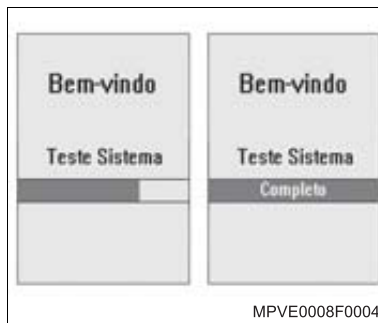

### Sistema de verificação

Quando a chave de ignição for ligada será feita uma verificação dos sistemas do veículo e o status será indicado no visor. Se não houver advertências ou lembretes de serviço, o visor indicará uma série de telas de saudação. Se a verificação de sistemas detectar alguma falha, a advertência correspondente será indicada imediatamente. Se houver apresentação de alguma advertência, pressione o botão **TRIP** (viagem) para acessar as mensagens (uma para cada advertência). A seguir a tela irá retornar à indicação original **TRIP** (viagem).



### Nota

- Pressionar o botão **TRIP** (viagem) a qualquer momento durante a verificação do sistema fará o visor avançar à última tela do computador de bordo mostrada antes do último desligamento da chave de ignição. A verificação do sistema continuará sendo executada.
- Para apresentar a tela do hodômetro, se já não tiver sido apresentada, pressione o botão **TRIP** (viagem) até que a tela esteja visível.

### Ignição desligada

Quando a chave de ignição for desligada, o hodômetro será apresentado no visor, exceto se houver um lembrete de serviço ativo. Os lembretes de serviço ativos são apresentados durante 10 segundos antes da apresentação do hodômetro.



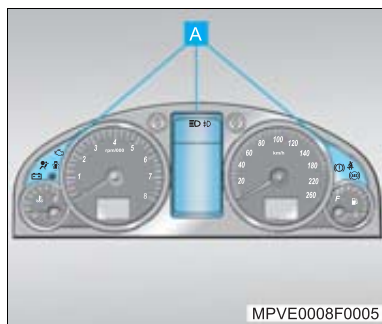

MPVE0008F0005

## Avisos e advertências

São apresentados na forma de ícones acesos , símbolos com animação no visor central do painel ou combinação dos dois modos. A maioria das indicações e lembretes de advertência é seguida de um sinal sonoro.



MPVE0008F0006

## Lâmpada de advertência do alternador

O ícone de advertência do alternador  acenderá durante um período curto quando a chave de ignição for ligada para verificar se a lâmpada está funcionando.

Se o ícone  da lâmpada de advertência e a animação no visor central acenderem durante a condução do veículo, indica que o alternador não está funcionando corretamente. Neste caso procure uma Concessionária ou Oficina Autorizada Chevrolet. A animação 'Alternador' será apresentada no visor central do painel de instrumentos até que o botão TRIP (viagem) ou o disco de rolagem ENTER seja pressionado.



A lâmpada de advertência  permanecerá acesa até que o problema seja reparado.



MPVE0008F0007

## Baixo nível ou pressão de óleo

Se a animação 'Verificar Óleo' aparecer no visor central do painel durante a condução do veículo, a pressão de óleo ou o nível do óleo estarão baixos.

 **Atenção!** Continuar dirigindo poderá resultar em danos ao motor. Pare em um local seguro, desligue o motor e verifique o nível de óleo do motor (Consulte "Nível de óleo do motor", na Seção 12). Não acione o motor quando esta advertência estiver acesa. Se o nível de óleo estiver normal, chame o Chevrolet Road Service se ainda em período de garantia. A animação 'Verificar Óleo' será apresentada até que o botão TRIP (viagem) ou o interruptor 'ENTER' seja pressionado. A indicação  'CHECAR ÓLEO' apresentada na parte inferior do visor permanecerá acesa até que o problema seja reparado.

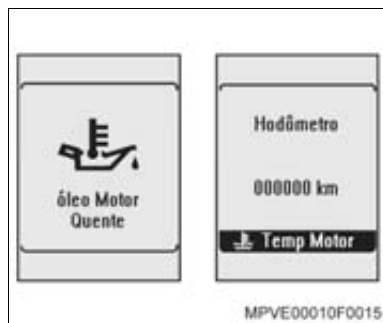

### Animação 'Óleo Motor Quente'

Se a animação 'Óleo Motor Quente' acender enquanto o motor estiver funcionando, o óleo do motor estará excessivamente quente:

- Reduza a RPM do motor e a carga do veículo.
- Pressione **TRIP** (viagem) ou o botão **ENTER** para apagar a animação.

Se 'Temp Motor' permanecer acesa:

- Pare o veículo assim que houver segurança para isto.
- Aguarde até que o motor esfrie.
- Pressione **TRIP** (viagem) ou o botão **ENTER** para apagar a animação.

Se 'Temp Motor' permanecer acesa quando a RPM do motor e a carga do veículo estiverem baixas:

- Pare o veículo assim que houver segurança para isto.
- Desligue a chave de ignição e remova a chave.
- Contate uma Concessionária ou Oficina Autorizada Chevrolet.



**Nota** Continuar dirigindo poderá resultar em danos ao motor. Não mantenha o motor funcionando. Continuar a operação poderá resultar em danos que não estão sob a cobertura da sua Garantia do Veículo Novo.



### Sistema de freio antibloquete (ABS)





**Nota** O ícone deve acender ao ligar a ignição e apagar em seguida. Caso isto não ocorra, a lâmpada poderá estar queimada. Procure uma Concessionária ou Oficina Autorizada Chevrolet para substituição da lâmpada.



Se o ícone e a animação 'Falha do ABS' acenderem durante o trajeto, o sistema ABS pode estar danificado. No entanto, o sistema de freio do veículo continuará funcionando. A animação 'Falha do ABS' será apresentada até que o botão TRIP (viagem) ou o disco de rolagem ENTER seja pressionado. O ícone permanecerá aceso até que a falha seja corrigida. Procure uma Concessionária ou Oficina Autorizada Chevrolet para verificação e reparo.



 **Nota** Durante a frenagem de emergência, ao sentir uma pulsação no pedal do freio e um ruído no processo de controle, não desaplique o pedal do freio, pois tais ocorrências são características normais de funcionamento do sistema.



### Luz indicadora de falha do sistema hidráulico do freio

 **Nota** A luz  deve acender-se ao ligar pela primeira vez a ignição com o freio de estacionamento aplicado. O alarme sonoro irá disparar se houver movimento do veículo, para avisar o motorista que o freio de estacionamento está aplicado.

 **Atenção!** Se o ícone  e a animação 'Freio' acenderem durante o trajeto e o freio de estacionamento estiver desaplicado, conduza o veículo cuidadosamente até uma Concessionária ou Oficina Autorizada Chevrolet mais próxima. Nessa situação poderá haver a necessidade de pressionar o pedal de freio, além do que ocorre em condições normais, e a distância de frenagem será maior. Evite correr riscos desnecessários em situações como essa e, caso a eficiência do sistema de freio tenha diminuído, estacione o veículo e chame o *Chevrolet Road Service* se dentro do período de garantia.

 **Atenção!** A animação 'Freio' será apresentada até que o botão TRIP (viagem) ou o disco de rolagem ENTER seja pressionado. O ícone  permanecerá aceso até que a falha seja corrigida.

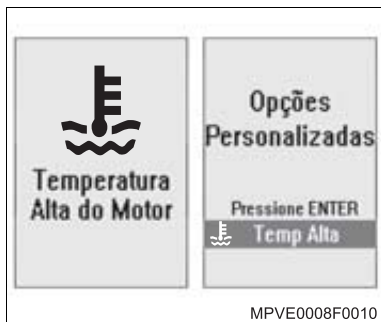

MPVE0008F0010

### Superaquecimento

**⚠ Atenção!** Se a animação *'Temperatura Alta do Motor'* acender durante a condução do veículo, a temperatura do líquido de arrefecimento do motor estará excessivamente alta. Pare o veículo em um local seguro.

A animação *'Temperatura Alta do Motor'* será apresentada até que o botão TRIP (viagem) ou o interruptor ENTER seja pressionado. O visor a seguir irá retornar à indicação original do computador de bordo.

O símbolo  *'Temp Alta'* irá aparecer na parte inferior do visor e permanecerá aceso até que o problema seja reparado.

**⚠ Atenção!** Poderão ocorrer danos ao motor se o veículo continuar em movimento.



MPVE0008F0011

### Sistema de pré-tensionadores dos cintos de segurança ou sistema de "Air bag"

O ícone de advertência  acenderá durante um período curto quando a chave de ignição for ligada para verificar se a lâmpada está funcionando.

Se o ícone  de advertência e a animação *'Falha do Airbag'* acenderem durante a condução do veículo, o sistema do "Air bag" ou sistema do pré-tensionador do cinto de segurança poderá não funcionar corretamente. Procure uma Concessionária ou Oficina Autorizada Chevrolet.

**Nota** O ícone de advertência  irá acender após um acidente se o(s) "Air bag"(s) e/ou pré-tensionadores forem ativados.

A animação *'Falha do Airbag'* será apresentada até que o botão TRIP (viagem) ou o interruptor ENTER seja pressionado. O visor a seguir irá retornar à indicação original do computador de bordo.

A lâmpada de advertência  permanecerá acesa até que o problema seja reparado.

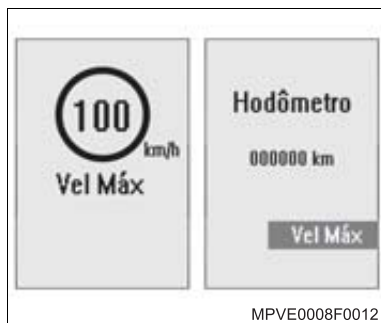

### Velocidade máxima

A animação 'Velocidade Máxima' irá acender e um alerta sonoro para alertar o motorista quando a velocidade do veículo ultrapassar um valor pré-selecionado.

A animação 'Velocidade Máxima' permanecerá por 10 segundos, para permitir que o valor pré-selecionado seja ajustado, ou até que a velocidade do veículo seja reduzida ao valor pré-selecionado, ou que o interruptor ENTER seja pressionado. Neste caso o visor retornará à indicação original do computador de bordo enquanto a mensagem 'Vel Máx' ficará indicada na parte inferior do visor enquanto o veículo estiver acima do valor pré-selecionado (Consulte "Computador de bordo", nesta Seção).



### Programa Eletrônico de Estabilidade (ESP®)

#### Animção de aviso de Controle de Estabilidade

As animações 'Estabilidade Ctrl Ligado' e 'Estabilidade Ctrl Desligado' aparecem durante um período curto quando ESP® é ativado ou desativado pressionando-se . Quando ESP® for desativado:

- A animação 'Estabilidade Ctrl Desligado' aparecerá durante um período curto.
- Pressione **TRIP** (viagem) ou o botão **ENTER** para apagar as animações.
- ESP OFF permanecerá aparecendo.



### Animção de aviso de Falha do Controle de Estabilidade ou Controle de Estabilidade desligado

Se a animação 'Estabilidade Ctrl Desligado' acender e você não tiver pressionado :

- Há um problema no ESP®.
- ESP® não está funcionando.
- Pressione **TRIP** (viagem) ou o botão **ENTER** para apagar a animação.
- ESP OFF permanecerá acesso até que o problema seja reparado.
- Contate uma Concessionária ou Oficina Autorizada Chevrolet.



### Animação da assistência de controle de estabilidade

A animação 'Controle de Estabilidade' acende quando ESP® está ajudando o veículo com estabilidade e aderência na pista:

- ESP CTRL permanece acesa enquanto ESP® está ajudando o veículo ativamente.



### Pouco combustível

Se a animação 'Pouco Combustível' acender durante a condução do veículo, o nível do combustível estará baixo.

A animação 'Pouco Combustível' será apresentada até que o botão TRIP (viagem) ou o interruptor ENTER seja pressionado.

A indicação  'Pouco Comb' irá aparecer na parte inferior do visor e permanecerá acesa até que o tanque seja abastecido.



### Muito pouco combustível

Se a animação 'Muito Pouco Combustível' acender durante a condução do veículo, o nível do tanque de combustível estará excessivamente baixo.

A animação 'Muito Pouco Combustível' será apresentada até que o botão TRIP (viagem) ou o interruptor ENTER seja pressionado.

A indicação  'Mto Baixo' irá aparecer na parte inferior do visor e permanecerá acesa até que o tanque seja abastecido.



### Modo esportivo

Ao selecionar o 'Modo Esportivo' a animação irá acender durante alguns segundos no visor central; após este período a indicação S seguida da marcha sendo utilizada ficará indicada SPT na parte inferior do visor até que o 'Modo Esportivo' seja desabilitado (Consulte "Transmissão automática", nesta Seção).



### Seleção ativa

A animação 'Seleção Ativa Ligada' irá acender durante alguns segundos no visor central; quando o modo de seleção ativo da transmissão automática estiver habilitado, será apresentado na parte inferior do visor o número da marcha selecionado (Consulte "Transmissão automática", nesta Seção).



### Mudança de marcha não permitida

A animação 'Mudança marcha não permitida' acenderá quando a transmissão não puder fazer a mudança para a marcha selecionada.



#### Nota

No modo de seleção ativa a transmissão fará mudança de marcha somente se a rotação do motor estiver em uma faixa apropriada.



### Manutenção requerida

Se a animação 'Manutenção Requerida' acender durante a condução do veículo, haverá falha no painel de instrumentos. Contacte a sua Concessionária ou Oficina Autorizada Chevrolet assim que possível.

A animação será apresentada até que o botão TRIP (viagem) ou o interruptor ENTER seja pressionado. A seguir retornará à indicação original do computador de bordo.

A animação 'X Serviço' irá aparecer na parte inferior do visor e permanecerá acesa até que o problema seja reparado.

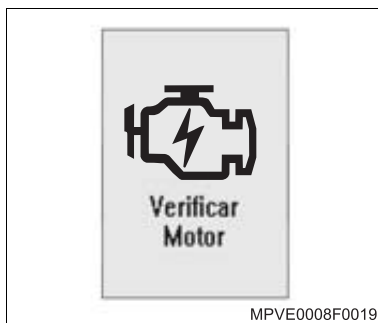

### Verificar motor

Se a animação 'Verificar Motor' e o ícone 'Indicador de Falhas' acenderem e permanecerem acesas durante a condução do veículo, o sistema poderá exigir manutenção. Embora o veículo possa ser dirigido e não exija serviço de reboque, leve-o a uma Concessionária ou Oficina Autorizada Chevrolet assim que possível.

A animação 'Verificar Motor' será apresentada até que o botão TRIP (viagem) ou o interruptor ENTER seja pressionado. A seguir retornará à indicação original do computador de bordo. Consulte "Lâmpada indicadora de falhas", nesta Seção. A luz indicadora de falha permanecerá acesa até que o problema seja reparado.

Se a animação 'Verificar Motor' acender e o ícone piscar durante a condução do veículo, reduza a velocidade e a carga do veículo, até que a lâmpada deixe de piscar, a seguir leve o veículo a uma Concessionária ou Oficina Autorizada Chevrolet assim que possível.



### Modo de segurança

Se as animações 'Modo de Segurança' e 'Potência Reduzida' acenderem alternadamente durante a condução do veículo, haverá falha no sistema de controle do motor. Embora seja possível dirigir o veículo, as entradas de dados poderão não ser completas, resultando em potência reduzida. Providencie o reparo em uma Concessionária ou Oficina Autorizada Chevrolet assim que possível. As animações 'Modo de Segurança' e 'Potência Reduzida' serão apresentadas até que o botão TRIP (viagem) ou o interruptor ENTER seja pressionado. A seguir irá retornar à indicação original do computador de bordo.

A indicação 'Segurança' irá aparecer na parte inferior do visor e permanecerá acesa até que o problema seja reparado.



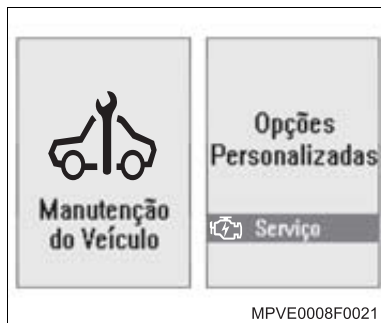

### Manutenção do veículo

Se a animação 'Manutenção do Veículo' acender durante a condução do veículo, haverá falha em um dos sistemas complementares do veículo. Embora possa ser dirigido, leve o veículo à uma Concessionária ou Oficina Autorizada Chevrolet, assim que possível.

### ⚠️ Atenção!

- A condução excessiva poderá resultar em danos ao veículo.
- A animação 'Manutenção do Veículo' será apresentada até que o botão TRIP (viagem) seja pressionado. O símbolo animado a seguir irá retornar à indicação original do computador de bordo. A indicação 'Serviço' irá aparecer na parte inferior do visor e permanecerá acesa até que o problema seja reparado.



### Serviço

A animação 'Serviço' será apresentada 1.000 km antes do limite da programação de serviço, permitindo algum tempo para que seja executado o serviço. A mensagem será apresentada até que o botão TRIP (viagem) seja pressionado com a ignição ligada ou desligada. Isto irá acontecer até que o computador de bordo seja zerado. Quando o serviço estiver vencido, o ícone inteiro irá piscar durante 10 segundos quando a ignição estiver ligada ou desligada.

**⚠️ Atenção!** Este lembrete é calculado somente com base em distância. Lembre-se de que a condução não frequente poderá exigir serviço especial (Consulte “Condições severas de uso”, na Seção 13).

**📄 Nota** A mensagem ‘Serviço’ será zerada após a conclusão do serviço em uma Concessionária ou Oficina Autorizada Chevrolet.

**📄 Nota** Quando a ignição é desligada, todos os lembretes existentes de serviço são apresentados; a seguir o hodômetro é apresentado durante aproximadamente 30 segundos. O hodômetro será apresentado novamente quando a porta do motorista for aberta.



### Sistema de controle de velocidade constante

A animação ‘Cruise Ligado’ – Sistema de Controle de Velocidade Constante Ativo irá acender quando o sistema de controle de velocidade constante for ativado e estiver pronto para ser usado (Consulte “Sistema de controle de velocidade constante”, nesta Seção).

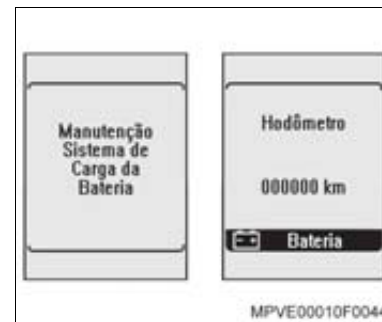

### Animação de ‘Manutenção Sistema da Carga da Bateria’

Se a animação ‘Manutenção Sistema de Carga da Bateria’ acender haverá problema no Sistema de Carga:

- Pressione **TRIP** (viagem) ou o botão **ENTER** para apagar a animação.
- **Bateria** permanecerá acesa até que o problema seja reparado.
- Contate uma Concessionária ou Oficina Autorizada Chevrolet assim que possível.



### Mensagens de voltagem da bateria

Se a animação 'Baixa Carga da Bateria' acender, a tensão da bateria estará baixa.



### Descanso

Este dispositivo irá alertar o motorista após um período longo de condução sem intervalo. Quando a chave de ignição for ligada, um temporizador começará a contar o tempo. Após duas horas de condução contínua, o ícone de lembrete de descanso irá piscar para alertar o motorista. A animação 'Descanso' será apresentada até que o botão TRIP (viagem) ou o interruptor ENTER seja pressionado. A seguir irá retornar à indicação original do computador de bordo. O lembrete de descanso será reapresentado após 20 minutos seguintes, acompanhado de um sinal sonoro, exceto se a ignição tiver sido desligada antes deste período. Para informações sobre ativar e desativar o lembrete de descanso (Consulte "Opções personalizadas", nesta Seção).



### Animação de falha no Sistema de Assistência para Estacionamento

Se a animação 'Falha Sistema Aux Estacion' acender haverá problema no sistema:

- Pressione TRIP (viagem) ou o botão ENTER para apagar a animação.

#### Nota

- O sistema de Assistência para Estacionamento poderá não funcionar corretamente. Seja especialmente cauteloso ao fazer manobras.
- Verifique os sensores e limpe-os conforme necessário.
- A mensagem permanecerá acesa até que o problema seja reparado.
- Contate uma Concessionária ou Oficina Autorizada Chevrolet.



## Segurança

### Animação de motor imobilizado

Se a animação 'Motor Imobilizado Verificar Manual do Proprietário' acender:

- Pressione **TRIP** (viagem) ou o botão **ENTER** para apagar a animação.
-  **Immo Motor** irá permanecer acesa até que o problema seja reparado.
- Contate uma Concessionária ou Oficina Autorizada Chevrolet.



### Animação de substituição da bateria do controle remoto

Se a animação 'Trocar Bateria do Controle da Chave' acender e uma sineta soar a bateria do controle remoto precisa ser substituída:

- Pressione **TRIP** (viagem) ou o botão **ENTER** para apagar a animação.
-  **Pilha Chave** permanecerá acesa até que o problema seja reparado.
- Contate uma Concessionária ou Oficina Autorizada Chevrolet assim que possível.



### Alarme ativado (se equipado)

Se o alarme tiver sido ativado, a animação 'Alarme Ativado' será apresentada durante aproximadamente um segundo seguido de uma animação indicando o ponto de disparo do alarme. Se houver mais de um ponto de disparo, haverá uma animação para cada ponto. Cada animação será apresentada durante aproximadamente um segundo antes que o visor retorne à animação de 'Alarme Ativado'. As animações serão apresentadas em ciclo contínuo até que o botão **TRIP** (viagem) seja pressionado.

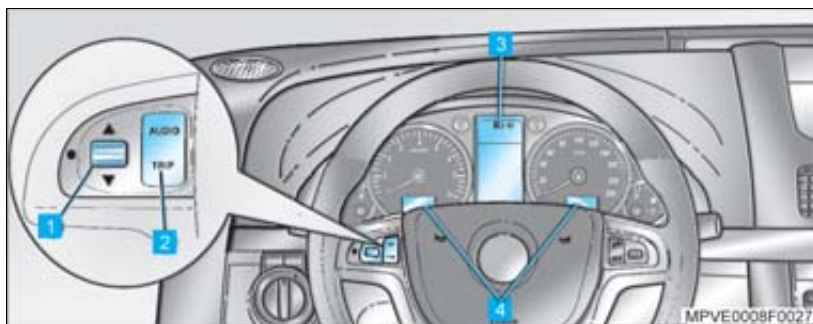

## Visores do painel de instrumentos

O seu veículo está equipado com um painel de instrumentos com três visores de informações.

As informações do computador de bordo serão mostradas no visor central **3** e nos visores menores **4**.

### Controles

1. Pressione **TRIP** (viagem) **2** para navegar entre os mostradores de informação.
2. Gire o disco de rolagem **1** para escolher a opção desejada no computador de bordo.
3. Pressione **ENTER** **1** para selecionar.

### Nota

- Durante a apresentação das telas, os valores são realçados durante um período curto. Para zerar os valores, pressione o interruptor **ENTER** **1** enquanto os valores estiverem realçados. Os valores realçados irão desaparecer se o interruptor **ENTER** **1** não for pressionado. Pressione o botão **TRIP** (viagem) **2** novamente para realçar os valores e pressione o interruptor **ENTER** **1** para zerá-los.
- Quando a chave de ignição for ligada, o computador de bordo irá apresentar as funções que foram ativadas antes da mesma ter sido desligada.
- Se os botões incorretos forem pressionados acidentalmente, resultando na apresentação de dados anormais, desligue a chave de ignição e ligue novamente (somente quando o veículo estiver parado).

## Personalização

O computador de bordo pode ser personalizado para adequar às suas necessidades. As funções e dispositivos que permitem a personalização estão disponíveis no menu de 'Opções Personalizadas' do computador de bordo (Consulte "Opções personalizadas", nesta Seção).

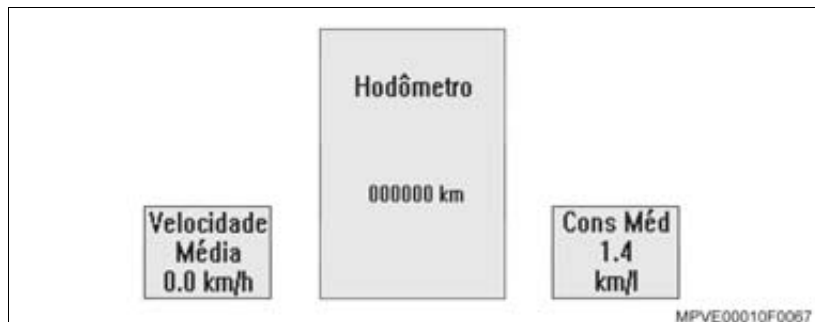

### Velocidade média

Exibe a velocidade média (enquanto o motor está funcionando) desde a última vez que o computador de bordo foi zerado.

### Hodômetro

O hodômetro registra os quilômetros percorridos desde a fabricação do veículo.

### Consumo médio de combustível

Apresenta a média de combustível utilizado desde a última vez que o computador de bordo foi zerado.

Após zerar, poderá aparecer inicialmente um alto consumo de combustível devido à pequena distância percorrida e grande quantidade de combustível utilizado durante a aceleração.

### Nota

- Pressione **TRIP** (viagem) para navegar nas informações, a seguir pressione o botão **ENTER** durante um período curto para zerar os valores de Hodômetro, Velocidade Média e Consumo médio enquanto a mensagem 'ENTER p/ Zerar' estiver sendo exibida.



### Tempo de viagem

Apresenta o tempo de 'Funcionamento do Motor' desde que o computador foi zerado. Se este valor exceder a 99 horas e 59 minutos, o tempo de viagem será exibido somente em horas.

### Distância de viagem (hodômetro parcial)

Apresenta os quilômetros percorridos pelo veículo para um determinado trajeto, desde a última vez que o computador de bordo foi zerado.

### Consumo total

Apresenta o total de litros de combustível utilizado desde a última vez que o computador de bordo foi zerado.



#### Nota

- Pressione **TRIP** (viagem) para navegar nas informações.
- Pressione o botão **ENTER** para zerar, enquanto a mensagem '*ENTER p/ Zerar*' estiver sendo exibida.
- Não apresentado quando '*Viagem A & B*' estiver selecionado no computador de bordo.



### Distância de Viagem A e B

Para ativar 'Distância de Viagem A e B', selecione em 'Opções Personalizadas' no menu 'Computador de Bordo', em seguida 'Viagem A B' em seguida pressione **TRIP** (viagem) para sair.

Os conjuntos de indicações 'Tempo de Viagem' e 'Consumo Total' serão apresentados em dois conjuntos diferentes de contagem no computador de bordo. Um conjunto poderá ser usado para o trajeto completo e o outro para percursos curtos durante o trajeto.

**Atenção!** Se a 'Distância de Viagem A' for zerada, os valores 'Velocidade Média' e 'Consumo Médio de Combustível' também serão zerados.



#### Nota

Se a função 'Viagem A & B' for selecionada no Computador de Bordo, as informações de 'Velocidade Média' e 'Consumo Médio de Combustível' serão indicadas apenas para 'Distância de Viagem A'. Para informações sobre seleção do 'Computador de Bordo A' ou 'Computador de Bordo B', consulte menu de "Personalização de Funções", nesta Seção.



#### Nota

Para zerar os valores, de 'Distância de Viagem A' ou 'Distância de Viagem B' pressione brevemente o disco de rolagem **ENTER** enquanto a mensagem 'ENTER p/ Zerar' estiver sendo exibida.



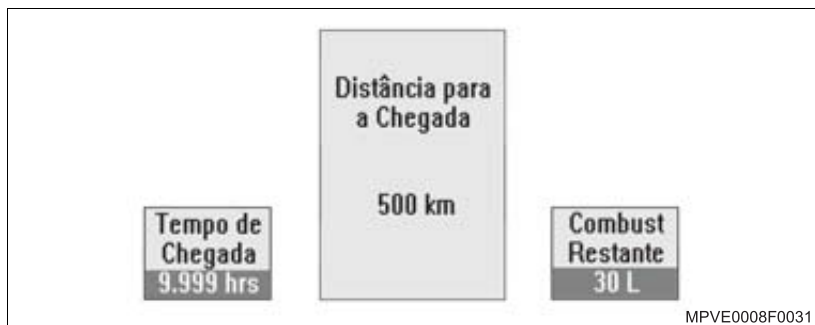

### Tempo de chegada

Indica o tempo até a chegada em horas e minutos, com base em distância a ser percorrida. Se este valor exceder 99 horas e 59 minutos, o tempo de percurso será apresentado somente em horas.

### Distância para a chegada

Indica a distância até a chegada em quilômetros. No início de um percurso, calcule a distância que será percorrida (use mapas, indicadores de estradas, etc.).



**Atenção!** A 'Distância de Chegada', o 'Tempo de Chegada' e a 'Distância de Destino Padrão' não serão ativados se 'Distância de Viagem A e B' estiver ativada.

### Desativação e ativação

Selecione no menu 'Opções Personalizadas' a opção 'Comp. de bordo', em seguida 'Distância para a Chegada'; selecione a opção 'Ligar ou Desligar' e pressione o disco de rolagem ENTER.

### Ajuste da distância de chegada padrão

Selecione no menu 'Opções Personalizadas' a opção 'Comp. de bordo', em seguida 'Dist. destino Padrão'; gire o disco de rolagem para cima ou para baixo, ajustando a distância desejada, pressione o disco de rolagem ENTER para confirmar.

Após a partida do motor o computador atualizará constantemente a distância a ser percorrida baseando-se nas alterações de velocidade do veículo.

### Combustível restante

Indica em litros a quantidade de combustível restante no tanque com valor arredondado para os 5 litros seguintes. Quando o nível de combustível estiver baixo, a indicação será 'BAIXO'.

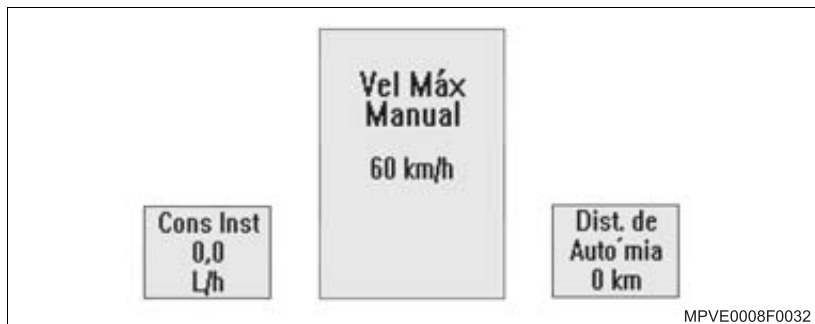

### Consumo instantâneo

Apresenta o consumo instantâneo de combustível em litros por 100 km durante a condução do veículo. Quando a velocidade for reduzida a abaixo de 10 km/h, o consumo será indicado em litros por hora.

### Distância de autonomia

Autonomia é uma estimativa da distância que o veículo pode trafegar com o volume atual de combustível. Este valor está baseado em seu consumo anterior de combustível, sendo frequentemente atualizado. Portanto, à medida em que as condições de dirigibilidade tornam-se mais apropriadas para uma condução econômica, o valor da autonomia poderá aumentar.



**Nota** O movimento do combustível no tanque poderá causar flutuação no valor indicado quando o nível de combustível estiver baixo.

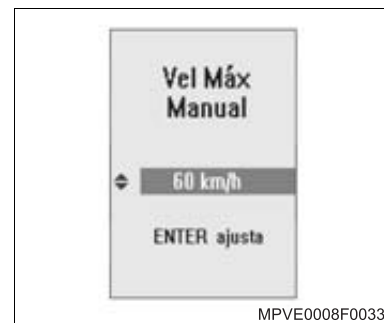

### Advertência de velocidade máxima

A indicação de 'Velocidade Máxima' permite que o motorista defina o limite de velocidade a ser atingida. A animação 'Velocidade Máxima' aparecerá no visor e um aviso sonoro soará para indicar velocidade igual ou acima do valor pré-selecionado. A indicação será mostrada no visor por aproximadamente 10 segundos, permitindo que o motorista faça ajustes ao valor pré-selecionado. Pressione o botão **ENTER** para fazer os ajustes.

## Ajuste da advertência de velocidade máxima

Quando a indicação de 'Velocidade Máxima' for apresentada, pressione o botão **TRIP** (viagem) para realçar o modo de excesso de velocidade.

Gire o disco de rolagem **ENTER** para navegar pelas opções:

- Desligado
- Manual
- Pré-ajuste 1
- Pré-ajuste 2
- Pré-ajuste 3
- Pré-ajuste 4

O valor da velocidade correspondente será apresentado no visor central.

Pressione **TRIP** (viagem) para selecionar a opção desejada.

Para desligar a advertência de 'Velocidade Máxima', gire o disco de rolagem **ENTER** para cima ou para baixo para realçar 'Desligado'.



**Nota** Os valores de velocidade podem ser ajustados a partir da velocidade de 20 km/h ou acima, independente da velocidade do veículo. O ajuste à velocidade abaixo de 20 km/h irá desativar o aviso de 'Velocidade Máxima'.

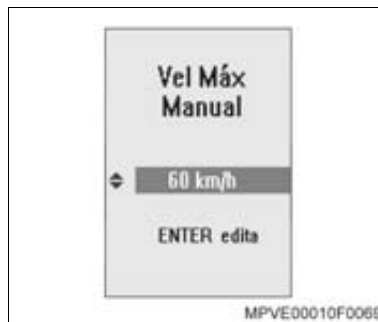

## Ajuste manual do valor de velocidade máxima

1. Gire o interruptor **ENTER** para cima ou para baixo para realçar 'Manual' e pressione o interruptor **ENTER** para realçar o valor atual.
2. Gire o disco de rolagem **ENTER** para cima ou para baixo para selecionar o valor desejado em incrementos de 5 km/h.
3. Pressione o interruptor **ENTER** para confirmar o ajuste.

## Ajuste manual do valor de velocidade máxima, em relação à velocidade atual do veículo

1. Gire o disco de rolagem **ENTER** para cima ou para baixo para realçar 'Manual' e pressione o interruptor **ENTER** para realçar o valor atual.
2. Pressione e mantenha pressionado o interruptor **ENTER** durante mais de 3 segundos para ajustar o valor na faixa seguinte de 5 km/h acima da velocidade atual do veículo.
3. A seleção será fixada automaticamente após alguns segundos.

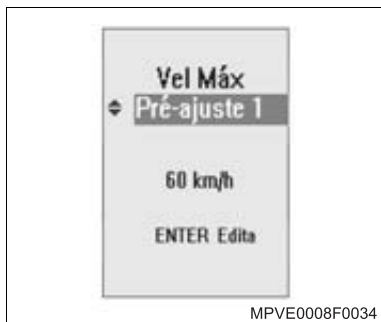

### Pré-ajuste de velocidade máxima

**Nota** Enquanto a velocidade do veículo for 10 km/h ou abaixo, cada ajuste pode ser alterado e os valores podem ser memorizados para uso posterior.

#### Para alterar o ajuste:

1. Gire o disco de rolagem ENTER para cima ou para baixo para realçar o ajuste desejado (1, 2, 3 ou 4) e pressione o disco de rolagem ENTER.
2. Gire o disco de rolagem ENTER para cima ou para baixo para ajustar o valor selecionado. O ajuste pode ser feito em incrementos de 1 km/h.
3. Pressione o disco de rolagem ENTER para confirmar o ajuste.

**Nota** Os ajustes são dispostos automaticamente em ordem crescente.



### Ajuste de velocidade máxima durante o aviso de atenção

Quando o aviso de advertência de velocidade máxima for apresentado:

1. Gire o disco de rolagem ENTER para cima ou para baixo.
  - para ajustar o valor no modo manual
  - para selecionar um ajuste diferente no modo
2. Pressione e mantenha pressionado o interruptor ENTER durante mais de 3 segundos para alterar o valor à faixa seguinte de 5 km/h acima da velocidade atual do veículo. Se tiver sido selecionado o modo 'Pré-ajuste' o sistema irá passar ao modo 'Manual'.

### Aviso de velocidade abaixo do limite

Se uma advertência de excesso de velocidade tiver sido apresentada e a velocidade do veículo for reduzida abaixo do valor ajustado, será ouvido um sinal sonoro para indicar que a velocidade está abaixo do limite. Esta função de velocidade abaixo do limite poderá ser ativada e desativada no menu de 'Personalização' (Consulte "Menu de personalização de funções", nesta Seção).

**Nota** Se os botões incorretos forem pressionados acidentalmente, resultando em indicação anormal, desligue e ligue a ignição (somente quando o veículo estiver parado).

## Opções personalizadas

Para acessar o menu de 'Opções Personalizadas', pressione o interruptor **TRIP** (viagem) até que a tela 'Opções Personalizadas' seja apresentada no visor central, em seguida pressione o disco de rolagem **ENTER**.



**Nota** O menu de 'Opções Personalizadas' não poderá ser aberto quando a velocidade do veículo estiver acima de 10 km/h.

- Para selecionar e realçar dados no menu, gire o disco de rolagem **ENTER** para cima ou para baixo.
- Para selecionar uma opção, pressione o disco de rolagem **ENTER**.
- Para sair do menu, role até o símbolo ◀ **SAIR** no canto superior esquerdo do visor central e pressione o disco de rolagem **ENTER** ou pressione o botão **TRIP** (viagem) a qualquer momento para retornar às indicações do computador de bordo.

## Telas de ajuda

As telas de ajuda explicam os dispositivos. Ao selecionar um item do menu, aguarde alguns segundos e a tela de ajuda será aberta com a respectiva explicação.



### Configurações iniciais

Retorna todos os ajustes do modo de 'Opções Personalizadas' aos ajustes originais de fábrica:

- Selecione 'Configurações Iniciais' no modo de 'Opções Personalizadas' e pressione o disco de rolagem **ENTER**.
- Gire o disco de rolagem **ENTER** para selecionar sim ou não e pressione-o.



### Sair do menu Personalização

Para sair do menu Personalização, selecione uma das opções abaixo:

- Navegue até **SAIR** e pressione o botão **ENTER**.
- Pressione **TRIP** (viagem) e retorne ao display do computador de bordo.
- Dirija o veículo acima de 10 km/h.
- Desligue a ignição (somente se o veículo estiver parado).



## Segurança

No modo 'Segurança' várias opções de travamento e destravamento das portas poderão ser personalizadas como a seguir:

### Destramento automático

O destravamento automático das portas pode ser programado de várias maneiras ou desligado como a seguir:

- Desligado.
- Porta do motorista ao remover a chave de ignição.
- Porta do motorista ao estacionar (ao colocar a alavanca da transmissão na posição 'P').
- Todas as portas ao remover a chave de ignição.
- Todas as portas ao estacionar (ao colocar a alavanca da transmissão na 'P').



### Travamento automático

O travamento automático das portas pode ser programado de várias maneiras ou desligado como a seguir:

- Desligado.
- À velocidade do veículo. As portas irão travar quando a velocidade do veículo for igual ou superior a 13 km/h.
- A alavanca da transmissão da posição 'P'.



### Travamento sinal visual

Ao travar o veículo através do controle remoto da chave, as luzes dos indicadores de direção irão piscar uma vez, confirmando o travamento das portas.



### Travamento sinal sonoro

Nesta opção ao travar o veículo através do controle remoto da chave, a buzina irá soar brevemente confirmando o travamento das portas.



### Destravamento sinal visual

Ao destravar o veículo através do controle remoto da chave, as luzes dos indicadores de direção irão piscar duas vezes, alertando o motorista que as portas foram destravadas.



### Destravamento das portas em dois estágios

Esta função é utilizada para configurar o modo de destravamento das portas:

#### Destruar em dois estágios

Ao pressionar uma vez o botão do controle remoto da chave, somente a porta do motorista irá destravar. Pressione outra vez para destravar as demais portas. Para ativar esta função, selecione **ligar**.

#### Destruar em um estágio

Pressionando uma vez o botão do controle remoto da chave, todas as portas destravarão.



MPVE00010F0059

### Partida remota

O sistema de partida remota do motor pode ser ativado ou desativado através do menu "Segurança", selecione "Partida Remota" e teclé "ENTER", selecione "Função Desabilitada" ou "Função Habilitada".



**Nota** Quando a tela de ajuda da partida remota aparecer, poderá estar escrito: "Do you want to enable Remote Start function?" ("Você quer habilitar a função Partida Remota?").

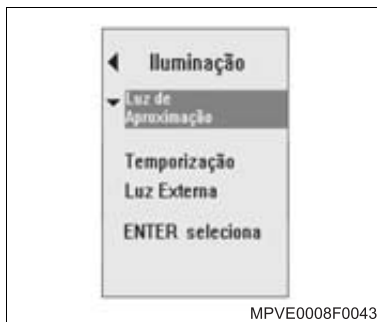

MPVE0008F0043

### Iluminação

#### Luz de aproximação

Esta função é utilizada para habilitar ou desabilitar o acendimento das luzes externas do veículo quando as portas são destravadas através do controle remoto.

Para ligar/desligar esta função, selecione:

- Função desabilitada
- Função habilitada

Pressione ENTER para confirmar.



**Nota** A luz de aproximação irá se acender somente se o veículo estiver em local com pouca iluminação.

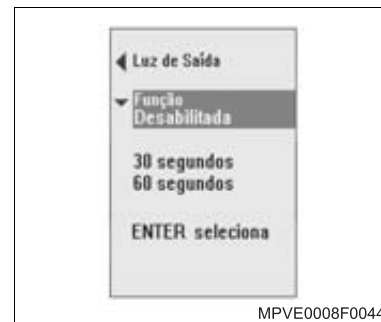

MPVE0008F0044

### Temporização da luz externa

As luzes externas do veículo podem permanecer acesas por um tempo programado para facilitar a saída do veículo em locais sem iluminação. Esta função poderá ser ajustada da seguinte maneira:

- Função desabilitada
- 30 segundos
- 60 segundos
- 90 segundos
- 180 segundos

O tempo de permanência das luzes externas do veículo acesas passará a ser contado após o fechamento da porta do motorista.



**Nota** Para que a função 'Temporização Luz Externa' possa acender os faróis, a função AUTO deve estar ligada.



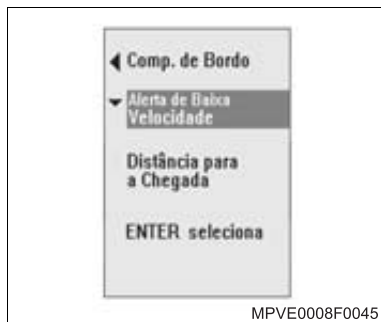

## Computador de bordo

### Alerta de velocidade baixa

Esta opção é utilizada para habilitar/deshabilitar o sinal sonoro de baixa velocidade. A função 'Velocidade Máxima' emitirá um sinal sonoro, quando o veículo estiver acima da velocidade ajustada e outro sinal sonoro para indicar quando a velocidade retornar abaixo da velocidade ajustada. Use o disco de rolagem ENTER para selecionar entre:

- Desligar
- Ligar



### Distância para a chegada

A distância para a chegada pode ser ativada ou desativada no menu do computador de bordo, conforme a seguir:

- Pressione o disco de rolagem ENTER para acessar 'Distância para a Chegada'.
- Gire o disco de rolagem para selecionar:
  - Desligar
  - Ligar
- Pressione o disco de rolagem ENTER para confirmar a opção desejada.



### Distância de destino padrão

A distância de destino padrão vem ajustada de fábrica em 500 km, podendo ser alterada conforme a seguir:

- Pressione o disco de rolagem ENTER para acessar.
- Gire o disco de rolagem para cima ou para baixo, ajustando o valor desejado.
- Pressione o disco de rolagem para confirmar a distância desejada.



### Distância de viagem A e B

Ao selecionar 'Viagem A & B', dois conjuntos diferentes de contagem serão ativados no computador de bordo. Um conjunto poderá ser usado para o trajeto completo e o outro para percursos curtos durante o trajeto.

Pressione o botão **TRIP** (viagem) para alternar entre 'Distância de viagem A' e 'Distância de viagem B'.



### Velocímetro digital

O painel de instrumentos possui a opção de mostrar o velocímetro digital no visor central do painel de instrumentos, podendo ser ativado ou desativado em seu menu como a seguir:

- Pressione o disco de rolagem **ENTER** para acessar 'Velocímetro Digital'.
- Gire o disco de rolagem para selecionar:
  - Desligar
  - Ligar
- Pressione o disco de rolagem **ENTER** para confirmar a opção desejada.



### Lembrete de descanso

O lembrete de descanso pode ser habilitado ou desabilitado através do menu do computador de bordo como a seguir:

Pressione o disco de rolagem **ENTER** para acessar 'Lembra descans'.

- Gire o disco de rolagem **ENTER** para selecionar:
  - Desligar
  - Ligar
- Pressione o disco de rolagem **ENTER** para confirmar a opção desejada.

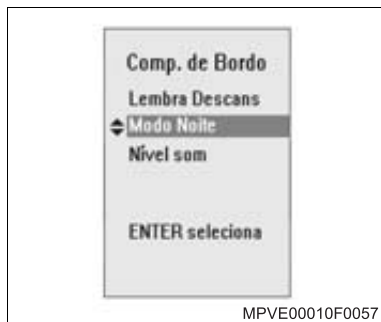

### Modo noite

Quando 'Modo Noite' estiver ativado, o velocímetro, e as mensagens de alerta do *cluster* continuam acesas, todo o resto será desligado.

No 'Modo Noite', apenas os mostradores iluminados estão ativos.

Pressione **ENTER** para selecionar 'Modo Noite' e gire o disco de rolagem para selecionar entre "Tacômetro Desl" e "Tacômetro Lig", pressione **ENTER** para selecionar.



### Nível som

O volume de todos os alertas do veículo pode ser configurado para baixo, médio e alto. Pressione **ENTER** para selecionar 'Nível som' e gire o disco de rolagem para selecionar entre 'Baixo', 'Médio' e 'Alto', pressione **ENTER** para selecionar.

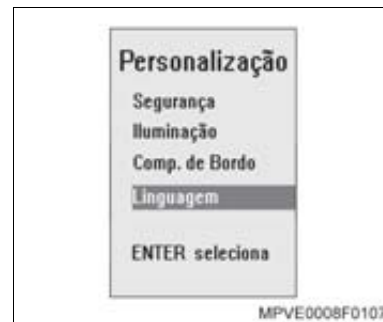

### Linguagem

Para alterar a exibição dos visores do computador de bordo entre inglês ou português, selecione a opção desejada, gire o disco de rolagem **ENTER** para cima ou para baixo e, a seguir, pressione-o.

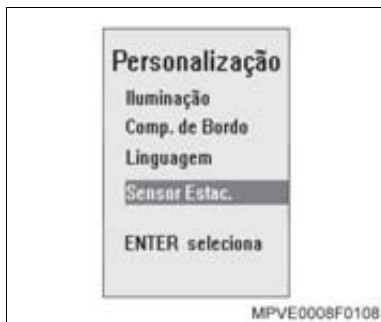

## Sensor de estacionamento à ré

O sensor de estacionamento traseiro pode ser desligado, caso um engate traseiro esteja sendo utilizado; gire o disco de rolagem para selecionar "SIM" ou "NÃO" e pressione **ENTER** para confirmar.

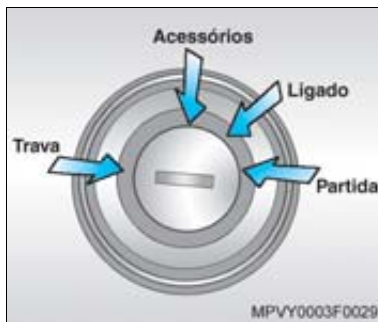

## Sistema de ignição e partida e imobilização do motor

**⚠️ Atenção!** Não desligue o motor enquanto o veículo estiver em movimento, uma vez que não haverá assistência para os freios ou direção.

**📌 Nota** A chave não poderá ser removida da ignição, exceto se a alavanca seletora estiver posicionada em Park (P).

## Travar

Quando a chave estiver posicionada em 'Trava' alguns acessórios elétricos e também o motor serão desligados. A chave somente poderá ser introduzida e removida na posição 'Trava'. Para aumentar a proteção antifurto, o motor do veículo é desabilitado automaticamente após a chave ser removida da ignição. Ao remover a chave do interruptor de ignição, o volante de direção será travado. Para destravar a direção e habilitar o motor, introduza a chave e gire-a no sentido horário.

Em caso de dificuldade ao girar a chave e destravar a direção, esterce o volante de direção levemente para a direita ou para a esquerda ao girar a chave.

## Acessórios

Quando a chave estiver posicionada em 'Acessórios', o motor não irá funcionar. Entretanto os acessórios como rádio e limpadores funcionarão.

## Ligado

Quando a chave estiver posicionada em 'Ligado', o motor estará pronto para a partida (ou após a partida) e todos os sistemas elétricos estarão ativos.



**Nota** As lâmpadas de advertência que foram projetadas para acenderem na posição de ignição ligada, indicam que os sistemas estão funcionando.



**Atenção!** Não mantenha o interruptor posicionado em 'Ligado' durante um período longo, exceto se o motor estiver funcionando; caso contrário a bateria irá descarregar.

## Partida

A chave somente deverá ser posicionada em 'Partida' durante um período curto e a seguir, liberada uma vez que a partida do motor será automática. Ao ser liberada, a chave irá retornar automaticamente à posição 'Ligado'.



**Nota** Se o veículo desligar após 5 segundos, retorne a chave à posição 'Trava'. Gire lentamente a chave à posição 'Partida'. Se a lâmpada de advertência piscar, contate uma Concessionária ou Oficina Autorizada Chevrolet.



**Nota**

- Não pressione o pedal do acelerador durante a partida do motor.
- Não submeta o motor à aceleração total ou velocidades altas antes que a temperatura operacional normal tenha sido atingida. Isto poderá resultar em desgaste prematuro ou danos ao motor.



## Nota

- O veículo está equipado com um sistema de segurança de partida, o qual evita que haja uma tentativa de partida com o motor em funcionamento, preservando a integridade do sistema.
- O sistema também evita o afofamento do motor do veículo durante a partida. Se o motorista acionar a partida por um período muito curto e insuficiente, o sistema manterá o motor de partida funcionando por alguns segundos a mais até que o motor do veículo comece a funcionar.



## Atenção!

- Se por algum motivo ocorrer o enchimento do motor (muito combustível injetado no motor), mantenha pressionado totalmente o pedal do acelerador enquanto mantém a chave de ignição na posição de partida.
- Quando o motor funcionar, libere o pedal do acelerador lentamente.

## Partida e operação

### Amaciamento do veículo novo

Use as precauções abaixo para melhorar o desempenho:

- Não acione a partida em acelerações totais.
- Evite as mudanças para marcha mais baixa para frear ou reduzir a velocidade do veículo.
- Nos primeiros 1.000 km: Não dirija em velocidade constante. Use aceleração moderada em marchas mais baixas. Evite as velocidades do veículo acima de 110 km/h.
- Entre os primeiros 1.000 km e 5.000 km, a aceleração severa em marchas mais baixas poderá ser usada. As velocidades acima de 110 km/h deverão ser limitadas a cinco minutos cada vez.
- Evite as frenagens súbitas durante os primeiros 350 km para evitar o desgaste prematuro e a substituição prematura dos freios.

## Volante de direção

### Sistema de proteção contra impactos

Um conjunto de componentes deslizantes e absorventes de impactos, combinados com um elemento sujeito à ruptura, proporcionam uma desaceleração controlada do esforço sobre o volante, em consequência de impacto, oferecendo maior proteção ao motorista.

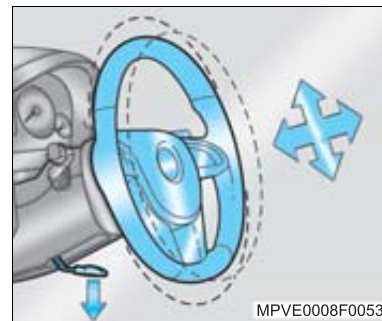

### Ajuste de posição

Empurre a alavanca de ajuste situada abaixo da coluna do volante de direção e mova o volante verticalmente ou afastando e aproximando em sua direção até atingir a posição mais confortável, em seguida levante a alavanca para a sua posição original e trave-a. Certifique-se de que o volante de direção está travado antes de movimentar o veículo.



**Atenção!** Não ajuste a posição do volante com o veículo em movimento.

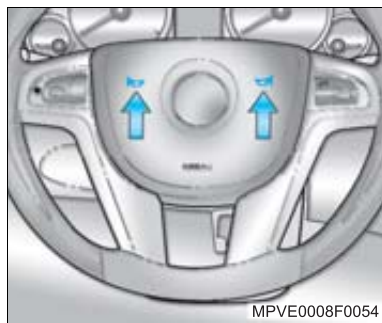

## Buzina

Para acioná-la, pressione qualquer dos pontos indicados com o símbolo .



## Sinalizadores de advertência (pisca-alerta)

Pressionando-se a tecla do interruptor , ligam-se todas as luzes dos indicadores de direção. Ao ser novamente pressionada a tecla, as luzes dos sinalizadores de direção se desligam.

### Atenção!

- Utilize o sinalizador de advertência para avisar os outros motoristas todas às vezes que o veículo se encontrar parado em uma condição insegura, durante o dia ou à noite.
- É proibido o uso do sinalizador de advertência com o veículo em movimento.



## Sinalizadores de direção

Movendo-se a alavanca dos indicadores de direção para cima, acendem-se as luzes que sinalizam conversão à direita. Movendo-se a alavanca para baixo, passam a atuar os indicadores de conversão à esquerda. O retorno da alavanca dos indicadores de direção à posição normal é feito automaticamente quando o volante de direção volta à posição inicial. Este retorno automático não se verificará ao realizar uma curva aberta ou em uma mudança de faixa de rodagem. Nestas situações, basta retornar manualmente a alavanca até à posição normal.

Para sinalizar mudança de pista, pressione a alavanca parcialmente no sentido da curva. Os sinalizadores de direção irão piscar três vezes. Para cancelar a função de mudança de pista, pressione a alavanca em qualquer direção. Uma seta verde no painel de instrumentos irá piscar quando as luzes estiverem funcionando.

**Atenção!** Se a luz indicadora de direção  no painel de instrumentos, piscar com frequência maior que a normal, isto indica que uma ou mais lâmpadas indicadoras de direção estão queimadas.



## Limpadores e lavadores dos vidros

### Para-brisa :

A alavanca de acionamento do limpador do para-brisa possui cinco posições:

- o Desligado.
- INT.** Funcionamento intermitente.
- 1** Funcionamento contínuo.
- 2** Funcionamento contínuo rápido.
- MIST** Neblina (os limpadores irão funcionar enquanto a alavanca for mantida nesta posição).

Estes sistemas funcionam somente quando a chave de ignição está na posição 'Ligado' ou 'Acessórios'.

Para esguichar água do reservatório no para-brisa, puxe a alavanca. Enquanto a alavanca é acionada, ocorre o movimento das palhetas e o esguicho da água. Se a alavanca for acionada por mais de 2 segundos, ao ser liberada, ocorrem ainda alguns movimentos das palhetas.

Evite utilizar os limpadores dos vidros com os mesmos secos ou sem que os esguichos dos lavadores sejam acionados.



**Nota** Consulte a Seção 13 para abastecimento do reservatório do lavador.



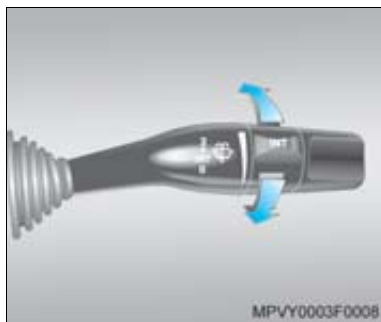

### Intermitência variável

A frequência da intermitência do limpador pode ser variada, movendo-se a luva central da alavanca 'INT'. Gire para cima para aumentar a frequência do limpador, ou para baixo para diminuir a frequência do limpador.

**Nota** A velocidade de intermitência pode-se ajustar com a velocidade do veículo, o que significa que conforme o veículo acelera, a frequência do limpador aumenta.

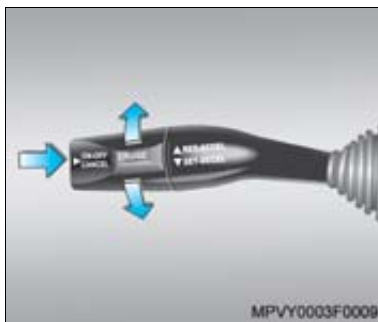

### Controle de velocidade de cruzeiro

O sistema de controle de velocidade de cruzeiro mantém a velocidade de seu veículo constante sem que seja necessário usar o pedal do acelerador.

A alavanca do sistema de controle de velocidade está localizada no lado esquerdo da coluna da direção. A alavanca possui duas teclas. A tecla ON-OFF/CANCEL (liga-desliga/cancela) está na extremidade da alavanca e é ativada pressionando-a no sentido da coluna da direção.

A parte central da alavanca (Cruise) é usada para ajuste de velocidade. A posição SET/DECEL é usada para o ajuste da velocidade inicial e reduzir a velocidade.

A posição RES/ACCEL é usada para retornar à velocidade desativada temporariamente e aumentar a velocidade.

**Nota** O sistema de controle de velocidade constante somente irá funcionar em velocidades acima de 38 km/h.



### Para ajustar a velocidade inicial

1. Ligue a ignição.
2. Pressione o interruptor **ON-OFF/CANCEL** (LIGAR-DESLIGAR/CANCELAR) na extremidade da alavanca. A animação 'Cruise Ligado' estará visível no visor de informação para indicar que o sistema de controle de velocidade de cruzeiro está habilitado.
3. Durante a condução à velocidade desejada, gire o anel para baixo à posição AJUSTAR-DESACELERAR (SET/DECEL).

A animação 'Cruise Ligado' estará visível no visor de informação. Isto indica que o sistema de controle de velocidade constante agora está controlando a velocidade do veículo. Solte o pedal do acelerador e o anel.



**Nota** A animação somente será apresentada durante alguns segundos. A seguir o visor irá retornar à indicação original do computador de bordo. 'Cruise Ligado' ou 'Cruise Ativo' irá aparecer na parte superior do visor.

### Para ajustar a velocidade desejada

- Para reduzir a velocidade programada, gire o anel para baixo à posição AJUSTAR-DESACELERAR (SET-DECEL).
- Para aumentar a velocidade programada, gire o anel para cima à posição RETOMAR-ACELERAR (RES-ACCEL).
- Após a liberação do anel, a nova velocidade será mantida.



**Nota** Pequenas alterações de velocidade (2 km/h) poderão ser feitas, girando momentaneamente a luva central da alavanca.

- Quando estiver desacelerando, lembre-se que o sistema de controle de velocidade não foi projetado para funcionar em velocidades abaixo de 38 km/h.



### Desativação temporária do sistema de controle de velocidade de cruzeiro

Pressione o pedal de freio, ou pressione o interruptor **LIGAR-DESLIGAR/CANCELAR** uma vez. Isto irá desativar o sistema de controle de velocidade de cruzeiro. A animação '*Cruise Inativo*' será apresentada no visor, mas o sistema de controle de velocidade de cruzeiro manterá a velocidade na memória.

Para retomar a velocidade gravada, durante um período curto, gire o anel à posição **RETOMAR-ACELERAR (RES ACCEL)**.



**Nota** Manter o anel na posição **RETOMAR-ACELERAR (RES ACCEL)** resultará na aceleração do veículo.



### Desativação do sistema de controle de velocidade de cruzeiro

Pressione o interruptor **LIGAR-DESLIGAR/CANCELAR (ON-OFF/CANCEL)** duas vezes.

A animação '*Cruise Desligado*' irá aparecer.



#### Nota

- Pressionar o interruptor **LIGAR-DESLIGAR/CANCELAR (ON-OFF/CANCEL)** uma vez resultará em pausa do sistema de controle de velocidade de cruzeiro, mas manterá o sistema pronto e a velocidade na memória.
- Pressionar o interruptor uma segunda vez irá desligar o sistema totalmente e apagar a velocidade na memória.

- Pressionar o interruptor pela terceira vez irá habilitar o sistema sem qualquer velocidade na memória.
- Desligar a ignição irá desativar o sistema de controle de velocidade de cruzeiro e apagar a memória de velocidade.

### ⚠ Atenção!

- Não use o sistema de controle de velocidade quando as condições da condução ou da pista exigirem variação na velocidade. Não é prático usar a velocidade de cruzeiro no trânsito intenso ou variável ou em estradas escorregadias ou não pavimentadas.
- Lembre, caso '*Cruise Ativo*' estiver sendo apresentado, o sistema de controle de velocidade de cruzeiro irá manter a velocidade do veículo. Retirar o pé do acelerador não irá reduzir a velocidade. Para desativar o sistema de controle de velocidade de cruzeiro, pressione o pedal de freio, ou pressione o interruptor **LIGADO-DESLIGADO/CANCELAR (ON-OFF/CANCEL)**.
- O sistema de controle de velocidade de cruzeiro não aplica os freios do veículo. A velocidade poderá aumentar nos declives acentuados.

- Nos aclives acentuados (particularmente nas operações de rebocamento), a velocidade poderá diminuir. Neste caso, use o pedal do acelerador. Solte o pedal do acelerador quando a velocidade retornar ao valor programado.
- O sistema de controle de velocidade de cruzeiro será cancelado se o 'Programa Eletrônico de Estabilidade (ESP)' for ativado, indicado pela advertência animada 'Assistência no Controle de Estabilidade' no visor do painel de instrumentos.

### Modo de 'Mudança Cruise'

Se o sistema de controle de velocidade de cruzeiro estiver mantendo a velocidade do veículo, a transmissão automática irá cancelar a seleção do modo esportivo/normal e funcionar no modo de 'Mudança Cruise', proporcionando excelente dirigibilidade.

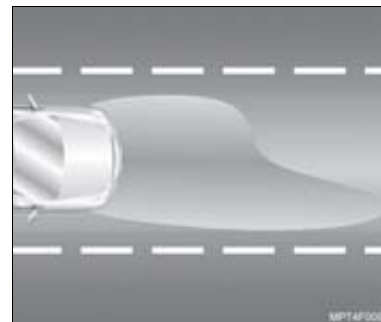

### Facho de luz do farol baixo



**Nota** O fecho de luz do farol baixo é projetado de modo a iluminar determinadas regiões com maior intensidade, privilegiando a visualização das placas de sinalização e reduzindo o efeito de ofuscamento para os condutores de veículos no sentido contrário. Tais regiões e intensidades da luz são normalizadas (resolução do CONTRAN 227/07 e 294/08) e os faróis de seu veículo foram projetados visando atender as normas de segurança veicular e propiciar uma melhor performance de iluminação. Portanto, eventuais diferenças visuais na forma dos fechos, quando projetados em um anteparo ou parede, são resultados da condição do projeto óptico acima descrito. Em caso de dúvidas, é recomendado dirigir-se a uma Concessionária ou Oficina Autorizada Chevrolet.





## Sistema de iluminação

### Botão dos faróis e lanternas

- Desligado.
- ☞ Acendem-se as lanternas, luzes da placa de licença e luz de iluminação do painel de instrumentos.
- ☞ **Farol baixo:** com a alavanca do sinalizador de direção na posição normal.
- AUTO:** Os faróis e lanternas acendem e apagam automaticamente, conforme as condições de iluminação do ambiente, sinal da chave de ignição ou através da função "Acendimento automático dos faróis ao aproximar do veículo". Se os limpadores do para-brisa forem acionados, as luzes externas se acenderão automaticamente após 8 ciclos dos limpadores.

☞ **Farol de neblina:** Com a ignição ligada e as lanternas ou faróis acesos, puxe o interruptor de luzes, para ligar os faróis de neblina e empurre para desligar. A luz indicadora no painel de instrumentos se acenderá.

 **Nota** O interruptor do farol de neblina também poderá ser acionado com o sistema de iluminação na posição **AUTO**. Se mantido nesta posição, todas as vezes que as luzes externas se acenderem automaticamente o farol de neblina também será acionado.

 **Nota** O sensor solar está localizado na parte superior central da almofada do painel. Tome cuidado para não cobrir o sensor, o que poderá afetar o seu funcionamento. Limpe o sensor periodicamente.



## Luminosidade do painel de instrumentos

Os instrumentos são automaticamente iluminados quando as luzes de lanterna são acesas. A luminosidade pode ser ajustada até a posição desejada, pressionando o interruptor ☞ para diminuir a intensidade ou ☞ para aumentar a intensidade.

## Iluminação reduzida

Esta opção pode ser usada para dirigir em locais onde não existe iluminação externa ou em locais pouco iluminados.

Pressione os botões simultaneamente aproximadamente por 2 segundos para habilitar a iluminação reduzida do painel.



**Nota** Ao habilitar a iluminação reduzida:

- O visor do rádio e a iluminação do console central irão apagar, mas o rádio se ligado continuará funcionando.
- No painel de instrumentos somente os medidores que estiverem acesos estarão ativos.

Para retornar a iluminação, pressione ou .



**Farol alto:** acende-se movendo a alavanca do indicador de direção para frente. A luz indicadora de farol alto permanece acesa no painel de instrumentos. Para retornar ao farol baixo, puxe a alavanca em sua direção.

**Lampejador do farol alto:** puxando-se a alavanca do sinalizador de direção no sentido do volante, o farol alto permanece aceso enquanto a alavanca estiver acionada. É usado para dar sinais de luz com os fachos de farol alto. O lampejador do farol alto pode ser utilizado mesmo se os faróis e/ou a ignição estiverem desligados.



**Nota** A seleção farol alto/baixo necessita ser controlada manualmente.



**Atenção!**

- Os faróis de neblina proporcionam iluminação auxiliar e melhoram a visibilidade em condições adversas de visibilidade. Dependendo da densidade da neblina a visibilidade pode ser melhorada, desligando os faróis e deixando acesas somente as lanternas e os faróis de neblina.
- A velocidade de condução do veículo em neblina deve ser reduzida.

### Chave de identificação personalizada

Quando a chave de ignição é inserida e ligada, o sistema identifica e retorna aos últimos ajustes de luminosidade e tempo de espera para apagar os faróis, utilizados para aquela chave (Consulte também “Sistema de travamento”, nesta Seção).

### Desligamento automático dos faróis

Os faróis e lanternas serão desligados automaticamente quando a chave de ignição for desligada. As luzes permanecerão apagadas até que a chave de ignição seja ligada novamente ou quando o interruptor de luzes for desligado e ligado manualmente.

Para manter as luzes acesas quando sair do veículo, posicione a chave de ignição em ‘Trava’, a seguir gire o controle de luzes primeiramente para AUTO e a seguir para lanternas de estacionamento ou faróis.

**Atenção!** O sensor automático do farol não pode substituir o julgamento pessoal do motorista quanto às condições de iluminação. Por exemplo, o sensor não é capaz de detectar neblina. Em condições como esta, posicione o interruptor de luzes em **MD**; caso contrário, a sua segurança e a dos usuários da estrada poderá estar em risco.

### Nota

- Na posição **AUTO**, os faróis podem ser ajustados para acender automaticamente quando diminuir as condições de iluminação do ambiente (Consulte “Opções personalizadas”, nesta Seção).
- Os faróis podem ser ajustados para após sair do veículo permanecerem acesos durante um tempo programado e desligar automaticamente, o que pode ser útil para iluminar o caminho enquanto se distancia do veículo. Para ajustar o tempo de espera para apagar os faróis após a abertura da porta do motorista, consulte “Temporização da luz externa” no modo “Opções Personalizadas”, nesta Seção.

### Acendimento automático dos faróis ao aproximar do veículo

Esta característica foi desenvolvida para proporcionar uma segurança adicional ao retornar ao veículo à noite. Ao pressionar o botão  (*Desbloquear*) da chave de ignição, as luzes externas do veículo se acenderão por um tempo pré-definido ou até que o veículo seja travado novamente.

**Nota** As luzes somente irão se acender se o interruptor do farol estiver posicionado em **AUTO**. Para habilitar/deshabilitar a função, consulte “Opções personalizadas”, nesta Seção.

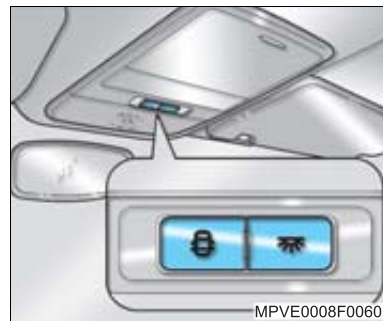

### Luzes de iluminação interna

#### Luz do compartimento de passageiros

A luz dianteira e traseira do teto poderá se acender da seguinte forma:

 Pressione uma vez, a luz ficará acesa; pressione uma vez para apagar.



A luz irá se acender automaticamente quando a porta for aberta e o veículo estiver destravado, ou a chave for removida da ignição. A intensidade da luz irá diminuir até apagar, após o fechamento de todas as portas. Ao ligar a ignição, a luz se apagará (exceto se uma porta permanecer aberta).

As luzes irão apagar aproximadamente 10 minutos após o posicionamento da chave em ‘Trava’.



**Nota** Se o veículo estiver em local com boa luminosidade o acendimento automático não irá ocorrer; para acender a iluminação, pressione o botão .



### Luzes traseiras do teto

As luzes traseiras estão incorporadas ao conjunto de luzes do console traseiro do teto. As luzes traseiras se acenderão juntamente com as luzes dianteiras.

### Luzes do porta-malas e do porta-luvas

A luz irá acender quando o porta-malas e o porta-luvas forem abertos e irá apagar quando o porta-malas e o porta-luvas forem fechados.

### Sistema de proteção contra descarga da bateria

Para evitar a descarga da bateria, as luzes do porta-luvas, porta-malas e luzes do teto se apagam automaticamente aproximadamente 10 minutos após o posicionamento da chave em 'Trava'. Quando estiverem apagadas as luzes serão reativadas se:

- A ignição for ligada
- O veículo for destravado
- O porta-malas for aberto
- O porta-luvas for aberto
- As luzes de leitura forem acesas



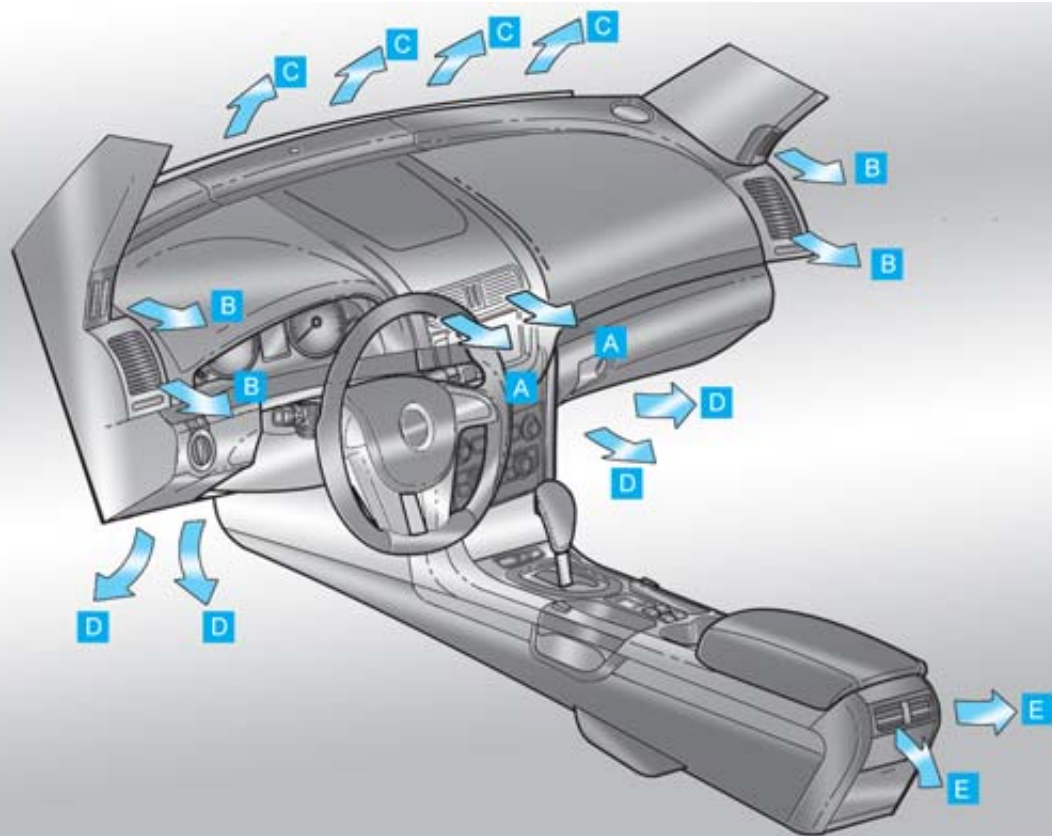

## Sistema de ventilação e condicionador de ar

Além do fluxo de ar natural que entra no interior do veículo pelas entradas de ar (setas na figura ao lado) no painel dianteiro, quando o veículo está em movimento, pode ser acionado também o ventilador para aumentar o fluxo de ar. Para maior conforto, este ar pode ser aquecido ou refrigerado.

O ar externo entra no veículo através da abertura entre o capô do motor e o para-brisa, exceto se o modo recirculação tiver sido selecionado. Mantenha a área livre de sujeira.

 **Nota** O condicionador de ar só funciona com o motor em funcionamento. Para maior eficiência do sistema, os vidros devem estar fechados. Caso o interior do veículo tenha se aquecido demasiadamente após longo período sob luz solar direta, abra os vidros das portas por alguns instantes para acelerar a saída do ar quente.

## Difusores de saídas de ar

Dois difusores de ar ajustáveis (A) na parte frontal do painel, duas saídas laterais (B), saídas para o para-brisa (C) e saídas na parte inferior do painel (D), dois difusores de ar ajustáveis (E) na parte traseira do console central proporcionam ventilação agradável, com ar na temperatura ambiente, aquecido ou refrigerado.

 **Nota** Os difusores de ar centrais, laterais e do banco traseiro possuem palhetas ajustáveis que poderão ser movidas para cima ou para baixo, para a direita ou para a esquerda, permitindo o controle direcional do fluxo de ar.



## Direcionamento do ar

A regulagem do volume de ar desejado é feita por meio do disco recartilhado. Com os discos recartilhados dos difusores centrais girados para baixo, o difusor direito com o disco para a direita e o difusor esquerdo com o disco para a esquerda, os difusores estarão fechados. Por exemplo, o fluxo de ar nos difusores centrais poderá ser reduzido para aumento do fluxo nos difusores do banco traseiro. Os difusores da região dos pés e desembaçador são fixos, uma vez que direcionam de modo ideal o ar para o para-brisa, pés e vidros laterais. Os difusores centrais e laterais do painel e os traseiros incluem ajustes para cima ou para baixo e para a direita ou para a esquerda, para permitir o controle de direção do fluxo de ar.



## Controles

- 1 Visor
- 2 Desembaçador do vidro traseiro
- 3 Controle de temperatura – lado esquerdo
- 4 Desembaçador do para-brisa
- 5 Botão de seleção de fluxo de ar
- 6 Controle de temperatura – lado direito
- 7 Botão de acionamento do condicionador de ar
- 8 Botão – desliga o condicionador de ar ou ventilação
- 9 Botão AUTO e controle da temperatura do lado do passageiro (Zona Dupla)
- 10 Botão de seleção de fluxo de ar
- 11 Velocidade do ventilador
- 12 Botão de recirculação
- 13 Botão (ZONE) define Zona Única ou Zona Dupla e controle da temperatura do lado do motorista
- 14 Botão do indicador da temperatura externa

### Interruptor do condicionador de ar e/ou ventilação

Pressione o botão para ligar ou desligar o condicionador de ar.

O símbolo aparecerá no visor quando o ar condicionado for ligado.

Quando as funções ou ou forem selecionadas o condicionador de ar será automaticamente ligado.

### Nota

- Para economizar combustível, o condicionador de ar poderá ser desligado quando a temperatura estiver baixa. As demais funções do controle de climatização serão mantidas.
- Quando for acionado, o condicionador de ar removerá a umidade e o calor do ar.
- O condicionador de ar deverá ser acionado durante no mínimo 5 a 10 minutos uma vez a cada duas semanas para lubrificação dos vedadores, mesmo durante o inverno.
- Para proteger o compressor, o sistema de condicionador de ar pode ser desligado automaticamente durante uma aceleração severa do motor ou se houver uma pressão anormal no sistema.

### Controle de temperatura

O painel de controle de temperatura está localizado no centro do painel de instrumentos. Foi projetado para manter a temperatura desejada no interior do veículo.

A temperatura pode ser ajustada independentemente para o lado do motorista e lado do passageiro.

#### Temperatura mínima e máxima

Gire os controles de temperatura no sentido horário (mais aquecido) ou no sentido anti-horário (mais resfriado).

A temperatura poderá ser ajustada entre 17°C e 30°C.

Os ajustes de temperatura para cada lado são indicados no canto superior direito e esquerdo do visor.

**Nota** Posicionando-se o controle de temperatura além de 30°C, o visor irá indicar "H" (quente máximo) e para menos de 17°C, o visor irá indicar "C" (frio máximo).

#### Botão ZONE

Pressione o botão ZONE para ajustar o controle de temperatura no modo de zona única (SZ) ou zona dupla (DZ). SZ ou DZ será apresentado no visor indicando o modo selecionado.

#### Modo de zona única (SZ)

Na operação em zona única, todas as zonas são ajustadas à mesma temperatura. A temperatura será indicada no visor. Ajuste usando o controle de temperatura.

**Modo de zona dupla (DZ)**

O modo de zona dupla permite o ajuste de temperaturas diferentes para o lado esquerdo e lado direito ou correspondente entre os lados. Para ajustar uma temperatura diferente para o lado do passageiro dianteiro, ajuste o controle de temperatura lado direito.

Para ajustar uma temperatura diferente para o lado do motorista, ajuste o controle de temperatura lado esquerdo.

Para o ajuste correspondente da temperatura no lado do passageiro e motorista, pressione e mantenha pressionado o botão **AUTO** durante no mínimo três segundos; a mesma temperatura será ajustada para ambos os lados, tomando como base a temperatura do lado esquerdo.



**Nota** Caso o veículo seja desligado, ao ligar novamente as temperaturas ajustadas antes do desligamento ficarão memorizadas.

**AUTO (automático)**

Pressionar o botão **AUTO** fará com que o sistema de condicionador de ar seja controlado automaticamente.

1. Ligue o motor.
2. Pressione o botão **AUTO**.
3. Use o controle de temperatura para ajustar a temperatura desejada.
4. Aguarde alguns minutos para a estabilização do sistema.
5. Ajuste o ângulo dos difusores de ar conforme desejado.

**Nota**

- O sistema deverá estar ligado para que os ajustes sejam feitos.
- O ajuste é alterado quando a ignição é desligada ou ligada (exceto após a seleção de aquecimento máximo e resfriamento máximo). O ajuste somente exigirá alteração para ajuste de nível de conforto.

**Ventilador**

Pressione **+** ou **-** no botão do ventilador para aumentar ou diminuir a velocidade do ventilador, a qual será indicada no visor.

**Nota**

- O controle de temperatura ajusta a velocidade do ventilador automaticamente. Ao ajustar a velocidade do ventilador, o sistema irá retornar à operação em modo semi-automático. A animação de velocidade do ventilador será apresentada no visor.
- Quando o motor não estiver funcionando, a velocidade do ventilador será limitada para economia da carga da bateria.
- Para retornar à operação totalmente automática, pressione o botão **AUTO**.

**Botões de modo**

Pressione o botão de seleção de fluxo de ar ou para selecionar as seguintes opções:

	Fluxo de ar é direcionado para os difusores centrais e laterais do painel de instrumentos.
	Fluxo de ar mais frio para a região da cabeça e banco traseiro e o ar mais aquecido é direcionado para a região dos pés.
	A maior parte do fluxo de ar é direcionado para os defletores do assoalho, e parte do ar direcionado para os difusores dos vidros laterais dianteiros e difusores do para-brisa.
	Fluxo de ar para desembaçar o para-brisa, vidros laterais e para a região dos pés.





**Nota** O modo selecionado será apresentado no visor por aproximadamente 2 segundos; após este período ficará indicado como um ícone na parte superior do visor.

**Nota**

- A seleção manual de qualquer modo irá retornar o sistema à operação semi-automática.
- Para retornar à operação totalmente automática, pressione o botão **AUTO**.

**Recirculação do ar**

Para alternar entre ar externo e recirculação de ar, pressione o botão , o símbolo  aparecerá no display.

**Nota**

- A recirculação reutiliza o ar interno e portanto não é recomendada durante períodos longos.
- Se o modo de recirculação for usado durante períodos longos, o sistema irá automaticamente permitir a entrada de ar fresco na cabine para ventilação.

**Modo poluição**

O sistema poderá ser ajustado no modo poluição que seleciona a recirculação quando a velocidade do veículo estiver abaixo de 15 km/h. Isto ajuda a impedir a entrada de fumaça de escapamento na cabine.

Para ativar ou desativar o modo poluição, pressione e mantenha pressionado o botão  durante quatro segundos.

Quando o modo poluição estiver ativo, o visor indicará 'Pollution Mode ON' (Modo Poluição Ligado). Quando estiver desligado, o visor indicará 'Pollution Mode OFF' (Modo Poluição Desligado).

**Desembaçador do para-brisa e vidros laterais**

O controle de temperatura não é capaz de determinar a necessidade de desembaçamento do para-brisa.

Pressione o botão  para desembaçar o para-brisa e os vidros laterais. O sistema irá alternar os defletores para o desembaçamento e ligar o condicionador de ar.

O símbolo  irá aparecer no visor.

Pressione o botão novamente para desligar o desembaçador.

**Nota** Após a seleção de , o condicionador de ar será ligado automaticamente para otimizar o desempenho de desembaçamento. Neste modo o condicionador de ar não poderá ser desligado e o modo recirculação não poderá ser ligado.

**Desembaçador do vidro traseiro**

Pressione o botão  para ligar o desembaçador traseiro. Pressione o botão novamente para desligar o desembaçador traseiro.

O símbolo  irá aparecer no visor.

**Nota** Para evitar o consumo desnecessário de eletricidade, o desembaçador traseiro será desligado automaticamente após alguns minutos.

**Temperatura externa**

Pressione o botão TEMP EXT para alternar o visor entre temperatura externa e indicação das funções do A/C. Pressionar o botão TEMP EXT não impede que o sistema opere automaticamente.

**Nota** Pressionar outros botões para ajustar o controle de temperatura também fará alterar o visor entre temperatura externa e indicação normal.

**Botão  (desligado)**

Pressione o botão  para desligar o sistema.

Pressione qualquer botão para ligar o sistema novamente, exceto os botões de recirculação de ar e desembaçador do vidro traseiro.

**Nota** Quando o sistema estiver desligado, a recirculação e o desembaçador do vidro traseiro poderão permanecer ligados.

**Nota** O cancelamento manual de todos os controles poderá impedir que o sistema mantenha a temperatura estabelecida. O sistema está projetado para funcionar com o mínimo de ajuste manual. A indicação AUTO apagará quando o sistema não estiver no modo totalmente automático.

### Ajustando o tamanho da barra do visor

- Para minimizar, toque no símbolo ► da barra do visor.
- Para maximizar, toque no símbolo ◀ da barra do visor.

### Finalidade do controle de climatização

O sistema de controle de climatização no modo automático propicia máximo conforto, seja qual for a condição atmosférica, a temperatura exterior ou a estação do ano.

O sistema funcionando no modo automático poderá:

- ligar e desligar o condicionador de ar,
- alterar automaticamente a temperatura do ar que entra no compartimento de passageiros,
- recircular o ar interno ou utilizar o ar externo,
- alterar a velocidade do ventilador interno,
- selecionar os difusores para distribuição de ar.

Por exemplo, em uma manhã fria, o ar poderá ser direcionado para o para-brisa, então com o aquecimento do motor, o ar será direcionado para os pés, e mais adiante o sistema muda para nível duplo. O ventilador diminui a velocidade e muda o fluxo para os difusores da face e dos pés.

Você precisará apenas ajustar manualmente o ângulo dos difusores para as diferentes condições.

### Informações sobre o uso do condicionador de ar

#### Ajuste de temperatura

Quando o sistema de controle de temperatura estiver estabilizado e você desejar fazer ajustes, é recomendado que o ajuste seja feito em incrementos de um grau até que o nível desejado de conforto seja alcançado. Os ajustes de conforto dependem das roupas, climatização e ângulo de posição dos difusores.

#### Resfriamento rápido

Para facilitar o controle de temperatura ao entrar no veículo em um dia quente, abra os vidros e deixe sair o ar quente. Após um ou dois minutos, feche os vidros para que o funcionamento do sistema seja mais eficiente.

#### Chaves de ignição

Para veículos equipados com chave de identidade personalizada, pressionando  o sistema de condicionador de ar se ajusta para a última configuração usada para aquela chave.

#### Transmissão automática

Se o veículo permanecer estacionado durante períodos longos em temperatura alta com o motor funcionando e o condicionador de ar ligado, selecione 'Neutro' ou 'Park' usando o seletor da transmissão.

#### Água

Haverá formação de condensação de água quando o condicionador de ar estiver funcionando; esta condensação será descarregada sob o veículo. Portanto, os vestígios de água limpa sob o veículo são normais nestas circunstâncias.

### Pistas não pavimentadas

Ao dirigir atrás de outro veículo em pistas não pavimentadas, selecione o modo recirculação. Se não houver poeira suspensa no ar, selecione ar externo e velocidade alta do ventilador. Isto irá aumentar a pressão positiva do ar para evitar a penetração de poeira. Em ambos os casos, mantenha fechados todos os vidros.



**Nota** A recirculação reutiliza o ar interno e portanto não é recomendada durante períodos longos.

### Sensores

O controle de temperatura utiliza três sensores diferentes para manter a temperatura desejada.

O sensor de luz solar está localizado no topo do painel de instrumentos, na região central, próximo do para-brisa e monitora a radiação solar, utilizando a informação para manter a temperatura selecionada durante a operação no modo AUTO, acionando os ajustes necessários de temperatura, a velocidade do ventilador e o sistema de descarga de ar.

O sistema poderá também fornecer ar mais frio no lado do veículo que está voltado para o sol. O modo de recirculação também será ativado, conforme necessário. Não cubra o sensor solar. Localizado na parte superior do painel. O sensor de temperatura externa está localizado na frente do radiador e depende do movimento de ar no sensor. O sensor poderá ser afetado pela radiação do calor quando o veículo estiver parado. Para impedir valores incorretos de temperatura, a indicação de temperatura não será alterada antes que:

- A velocidade do veículo esteja acima de 16 km/h durante 5 minutos.
- A velocidade do veículo esteja acima de 40 km/h durante 2,5 minutos. Se o veículo permanecer desligado durante menos de 3 horas, a temperatura indicada na partida será a mesma da operação anterior.
- O sensor de temperatura interna do veículo está localizado no painel de instrumentos. O controle automático de temperatura utiliza este sensor para receber informação de temperatura interna. É importante não cobrir o sensor (por exemplo, usar etiquetas) para garantir que o mesmo irá funcionar corretamente..

### Ao desligar o condicionador de ar

Após o desligamento do condicionador de ar leves ruídos de fundo (leves chiados) ainda poderão ser ouvidos no sistema.

### Fumaça de cigarro

Se os ocupantes estiverem fumando, é recomendado não usar a posição de recirculação.

## Operação regular

### Modo Automático

Não é necessário ajustar uma temperatura mais fria ou mais quente do que a necessária para garantir o arrefecimento ou o aquecimento rápido. Mantenha o sistema em operação automática para:

- Ativar e desativar o ar condicionado.
- Variar a temperatura da entrada de ar na cabine.
- Comutar entre recirculação de ar ou ar fresco.
- Variar a velocidade do ventilador.
- Alterar a seleção de ventilação.

### Partida

1. Quando estiver frio, o sistema aciona o modo  com o ventilador desligado.
2. O ar morno é então direcionado para os difusores do assoalho.
3. O ar é direcionado para as saídas selecionadas.
4. Ajustar as saídas manualmente.

### Filtro de pólen/poeira

O filtro de ar do compartimento dos passageiros poderá ser montado para filtrar o ar que penetra no veículo. O filtro remove contaminantes como pólen e poeira, e pode ser adquirido em uma Concessionária ou Oficina Autorizada Chevrolet mediante pedido.



#### Nota

Se o filtro de ar do compartimento de passageiros for instalado no veículo, troque-o a cada 30.000 km.

### Desempenho do motor/economia de combustível









O condicionador de ar utiliza a potência do motor do veículo. Uma redução pequena na potência do motor e um aumento pequeno no consumo do combustível será observado quando o condicionador de ar estiver sendo usado. Durante a condução do veículo em velocidades altas, o compressor do condicionador de ar poderá ser desligado durante um período curto para que haja potência total do motor disponível.



O sistema é protegido por interruptores de proteção contra cargas anormais e perda de refrigerante. O compressor poderá desligar permanentemente. Neste caso, solicite a inspeção do sistema em uma Concessionária ou Oficina Autorizada Chevrolet.



## Chave com controle remoto

Esta chave aciona todas as fechaduras e a ignição, exceto o porta-luvas. A chave inclui os botões abaixo:

-  Ao pressionar, as portas são travadas e o sistema de alarme (se equipado) é ativado.
-  Ao pressionar, as portas são destravadas e o sistema de alarme (se equipado) é desativado.
-  Ao pressionar, a tampa do porta-malas é destravada.
-  Ao pressionar  com o veículo travado e logo em seguida pressionar , o sistema de partida remota do motor é acionado.
-  Botão de pânico funciona quando a chave de ignição estiver desligada e a chave for posicionada na faixa de alcance do veículo. Pressionar a tecla  brevemente fará piscar as luzes externas e soar a buzina três vezes. Isto ajuda a localizar o veículo.

**⚠️ Atenção!** Em condição de emergência, pressione e mantenha pressionada a tecla  durante no mínimo 3 segundos. A buzina irá soar e os indicadores de direção irão piscar. Isto irá continuar até que a tecla  seja pressionada novamente, ou a chave seja inserida no cilindro da fechadura e girada no sentido anti-horário ou a chave inserida na trava da ignição e posicionada em 'Ligado'.

## Chave do porta-luvas

Uma única chave é utilizada para travar e destravar o porta-luvas. Ela é útil, por exemplo, quando o veículo e a chave principal foram deixados em um estacionamento. Objetos poderão ser trancados no porta-luvas e a chave será mantida com o motorista.

## Cópia da chave

A solicitação de uma cópia da chave, só será possível com o código de identificação, da mesma, que se encontra no 'INFOCARD' ou na etiqueta da chave reserva.

**📄 Nota** A chave feita na Concessionária ou Oficina Autorizada Chevrolet garante o funcionamento correto do sistema de imobilização do motor, evitando possíveis despesas e problemas relacionados à segurança e danos ao veículo, além de evitar problemas decorrentes de reclamações em garantia.

Caso seja necessária a aquisição de um novo controle remoto, dirija-se a uma Concessionária ou Oficina Autorizada Chevrolet.



### Sobre as chaves

- A faixa de alcance do controle remoto da chave é aproximadamente 10 metros.
- A faixa depende do estado de carga da bateria da chave, condições ambientais, localização da chave e a área entre elas.
- Se os botões da chave não funcionarem, aproxime-a mais do veículo.
- Seja cauteloso para que nenhum botão seja pressionado acidentalmente, especialmente quando o veículo estiver fora de visão.
- A película metálica dos vidros reduz a faixa de alcance da chave.
- Se alguma porta for aberta após  ser pressionado e o alarme ativado, a buzina soará intermitentemente por cerca de 10 vezes e as luzes de advertência e as luzes do teto piscarão, antes do alarme disparar.
- Os botões da chave poderão não funcionar se o veículo for estacionado próximo de atividade forte de ondas de rádio, como, por exemplo, sob torres de televisão.
- Certifique-se de que as demais chaves no chaveiro não estejam entre a chave e o veículo.
- Sempre mantenha as chaves reserva em local seguro e seco.
- Não desmonte as chaves.
- Às vezes, poderá haver uma redução na faixa de alcance, isto é normal.

- Se o transmissor não funcionar: Poderá ser necessário estar mais próximo quando estiver sob condições climáticas adversas. Outros veículos ou objetos poderão estar obstruindo o sinal. Se ainda houver algum problema, contate uma Concessionária ou Oficina Autorizada Chevrolet.
- A bateria de lítio deverá durar aproximadamente três anos com uso normal. Providencie a troca de uma bateria descarregada da chave em uma Concessionária ou Oficina Autorizada Chevrolet.

### Sistema de travamento das portas e alarme antifurto (se equipado)



**Nota** O sistema de alarme antifurto (se equipado) monitora as portas, tampa do porta malas, capô do motor e ignição. O seu veículo está equipado com um sistema de travamento automático das portas o qual é ativado quando o motor estiver em funcionamento e com a alavanca da transmissão automática na posição 'D'. Esta função de travamento das portas poderá ser alterada através do 'Menu de Opções Personalizadas', nesta Seção.

### Imobilizador

Protege o veículo contra furtos através de um sistema eletrônico que inibe a partida do motor. Sua ativação é automática e ocorre sempre que se desliga o motor e retira-se a chave de ignição. Somente utilizando uma chave programada é possível dar partida ao motor, portanto, mantenha a chave reserva em um local seguro.

O sistema de imobilização do motor não trava as portas. Desta forma, após deixar o veículo, trave sempre as portas.

Se houver dificuldade para dar a partida, verifique se a chave está totalmente inserida na ignição. Se o problema persistir, procure uma Concessionária ou Oficina Autorizada Chevrolet para verificação e reparos.



**Nota** O sistema imobilizador será acionado 30 segundos após a chave de ignição ser desligada, impedindo o funcionamento do motor. A ativação do alarme passivo é indicada através do ícone  piscando no painel de instrumentos.

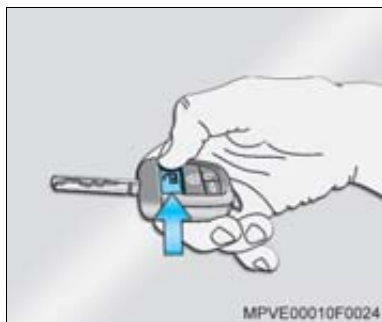

## Portas

### Travamento das portas e ativação do alarme antifurto (se equipado) com o controle remoto

Ao travar o veículo se uma porta permanecer aberta, a buzina irá soar cinco vezes. Ao fechar a porta o alarme será ativado após 30 segundos. Se a porta do motorista estiver aberta quando o botão for pressionado, todas as portas serão travadas imediatamente, exceto a do motorista, e a buzina soará 5 vezes, alertando que a porta está aberta.



#### Nota

Nesta condição a porta do motorista não travará automaticamente ao ser fechada. Lembre-se de travá-la manualmente através da fechadura externa da porta, com o auxílio da chave.

#### Pressione uma vez para:

- Travar todas as portas.
- Apagar a luz interna (se o interruptor estiver ativado).
- Piscar os sinalizadores de direção externos.
- Desativar os vidros elétricos (após um período predeterminado).
- Ativar o sistema de alarme antifurto.

#### Pressione uma segunda vez:

- A buzina soará, se configurado através do 'Menu de Opções Personalizadas'.

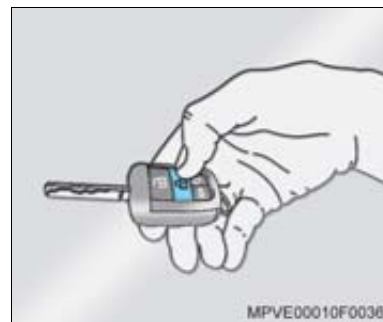

### Destramento das portas e desativação do alarme antifurto (se equipado) com o controle remoto

#### Pressione uma vez para:

- Destruar somente a porta do motorista.
- Ativar a luz interna (se o interruptor estiver ativado).
- Piscar os sinalizadores de direção externos.
- Acender uma luz de aproximação durante um tempo predeterminado.
- Desativar o sistema de alarme antifurto.

Pressione  uma segunda vez para:

- Destruar todas as demais portas.
- Piscar os sinalizadores de direção externos.
- Reativar a luz de aproximação.



**Nota** Se você preferir, esta função poderá ser alterada para destravar todas as portas, pressionando uma vez a tecla . (Consulte “Opções personalizadas”, nesta Seção).



### Tampa do porta-malas

Direcione a chave para o veículo, pressione e segure a tecla  para destravar/abrir a tampa. As luzes de advertência piscarão 2 vezes.

Levante a tampa do porta-malas, o dispositivo pneumático atuará automaticamente para manter a tampa do porta-malas na posição totalmente aberta. A tampa do porta-malas fechará quando for pressionada para baixo, até seu travamento.



**Nota** Se a função AUTO estiver habilitada, as luzes externas se acenderão e as luzes de advertência piscarão 2 vezes ao abrir a tampa do porta-malas.



### Atenção!

- Evite usar muitas chaves no chaveiro.
- Evite manter as chaves de outro veículo com a chave de ignição.
- Não desmonte a chave.
- As chaves de reposição somente podem ser programadas em uma Concessionária ou Oficina Autorizada Chevrolet.
- Em caso de perda da chave do veículo, informe uma Concessionária ou Oficina Autorizada Chevrolet imediatamente para que a chave do veículo possa ser reprogramada e não reconheça como válida a chave perdida.
- No máximo 4 chaves podem ser programadas para o veículo.
- Não remova o sistema de áudio uma vez que isto poderá imobilizar o veículo.
- Não tente dar a partida usando uma chave que não seja a do veículo.



### Partida remota do motor

O veículo está equipado com o dispositivo de partida remota do motor. Este dispositivo permite dar a partida ao motor pela parte externa do veículo. Através dele também é possível ligar os sistemas de aquecimento, condicionador de ar, se a função AUTO tiver sido ativada antes do último desligamento do veículo. O funcionamento normal do sistema irá retornar após a chave ser colocada na posição 'Partida'. Durante a partida remota o sistema de controle do climatizador será acionado de acordo com a última seleção ajustada. Caso o nível de combustível do veículo esteja baixo, apenas uma partida remota de 10 minutos será permitida, evitando assim o funcionamento sem combustível.

### Para dar partida ao motor com o sistema de partida remota:

1. Direcione o transmissor para o veículo.
2. Pressione e libere a tecla de trava do transmissor, mesmo que as portas do veículo já estejam travadas, e, a seguir, pressione imediatamente e mantenha pressionada a tecla de partida remota do transmissor , até que as luzes do sinalizador de direção se acendam e apaguem e o motor comece a funcionar. O intervalo entre pressionar a tecla de trava do transmissor e a tecla de partida remota não pode exceder 5 segundos; caso contrário, o sistema de partida remota do motor não será acionado e o procedimento deverá ser repetido.

Pressionando-se novamente a tecla de partida remota após a partida do motor, a ignição será desligada.



**Nota** Ao ser dada a partida ao motor, as lanternas e as luzes delimitadoras se acenderão e permanecerão acesas enquanto o motor estiver funcionando.

3. Caso esta seja a primeira partida do veículo desde o último percurso, repita estas etapas enquanto o motor estiver funcionando, para obter um período adicional de 10 minutos.



### Nota

- Caso o veículo seja deixado em funcionamento, será desligado automaticamente após 10 minutos, exceto quando o tempo adicional for ativado.
- O período da partida remota pode ser aumentado somente uma vez.



Ao entrar no veículo durante a partida remota, e o motor ainda estiver funcionando, gire a chave para a posição 'Partida' para dirigir o veículo.

### Para desligar manualmente a partida remota:

A partida remota pode ser desligada de três maneiras:

- Direcione o transmissor para o veículo e pressione a tecla  de partida remota até que as luzes de estacionamento sejam apagadas.
- Acione os sinalizadores de emergência.
- Ligue e a seguir, desligue o interruptor de ignição.

Pode ser dada a partida remota ao motor em duas vezes separadamente entre as seqüências de condução. O motor irá funcionar durante 10 minutos após cada partida remota. Ou, o tempo de funcionamento do motor poderá ser aumentado em mais 10 minutos dentro do primeiro período de partida remota e antes que o motor pare de funcionar.

Por exemplo, caso a tecla  de trava e a seguir a tecla  de partida remota sejam pressionadas novamente após o veículo estar funcionando por 5 minutos, 10 minutos são adicionados, permitindo que o motor funcione por 15 minutos.

O período adicional de 10 minutos é considerado como uma segunda partida remota do motor.

Após duas partidas remotas ou uma partida remota com um período adicional, a partida do veículo deverá ser efetuada com a chave.

Após a chave ser removida da ignição, poderá ser dada uma nova partida remota.

#### **Atenção!**

- Não é possível dar partida remota no motor caso a chave esteja na ignição ou o capô do motor esteja aberto, ou ainda caso haja alguma falha no sistema de controle de emissão de gases.
- Além disso, o motor poderá ser desligado após a partida remota, caso a temperatura do líquido de arrefecimento esteja excessivamente alta ou ainda se a pressão de óleo estiver baixa.





 **Nota** Este equipamento opera em caráter secundário, isto é, não tem direito a proteção contra interferência prejudicial, mesmo de estações do mesmo tipo, e não pode causar interferência a sistemas operando em caráter primário.





### Travamento/destravamento das portas pelo interior do veículo

As portas do veículo podem ser travadas ou destravadas através do interruptor localizado no console central.

Para travar, pressione  no interruptor, todas as portas irão travar.

Para destravar, pressione  no interruptor, todas as portas irão destravar.



 **Nota** Ao travar as portas, as linguetas de travamento localizadas junto à maçaneta interna de abertura da porta ficarão rente à maçaneta. Ao destravar uma indicação em vermelho aparecerá na lingueta indicando o destravamento.

 **Nota** As portas poderão ser travadas ou destravadas individualmente movendo a lingueta de travamento à qualquer momento.

 **Atenção!** Não force a lingueta de travamento da porta do motorista quando esta estiver aberta.

## Sistema de alarme antifurto (se equipado)

### Ligar e desligar o sistema

Quando a tecla  na chave for pressionada ou quando o veículo for travado usando a chave na fechadura da porta do motorista, o alarme será ativado automaticamente e a lâmpada de advertência de segurança  se acenderá no painel de instrumentos. Após, aproximadamente, 30 segundos, a lâmpada de advertência começará a piscar no painel de instrumentos, confirmando a ativação do sistema.

O sistema de alarme será desativado automaticamente quando a tecla  na chave for pressionada.

Enquanto o sistema de alarme estiver ativado, o porta-malas poderá ser aberto sem o disparo do alarme, pressionando-se a tecla  na chave.

Pressionar a tecla  irá desativar o sistema de alarme somente para o porta-malas. Fechar o porta-malas irá reativar o sistema de alarme para o porta-malas após 30 segundos.

**Nota** Se alguma porta, capô do motor ou porta-malas for aberta sem o uso da tecla  na chave, enquanto o sistema de alarme estiver ativado, fará com que o alarme seja disparado.

O alarme também será disparado, se a bateria for desconectada de alguma forma ou tentativa de ligação elétrica direta. Se o alarme for disparado irá soar a buzina e os sinalizadores de direção irão piscar.

Para desativar o alarme, quando disparado:

- Pressione a tecla  na chave ou ligue a ignição.
- Aguarde aproximadamente 30 segundos até que o alarme seja zerado, e volte a impedir tentativas de abertura forçada.

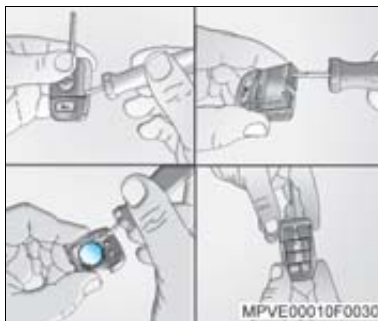

### Substituição da bateria do controle remoto

Substitua a bateria tão logo o raio de atuação do controle remoto comece a ficar reduzido.

1. Desprenda o controle remoto da chave utilizando uma chave de fenda adequada.
2. Abra o controle remoto através do furo retangular na parte frontal utilizando uma chave de fenda.
3. Remova a bateria de seu alojamento.
4. Substitua a bateria, respeitando a posição de montagem.
5. Feche as duas metades do controle remoto e encaixe-o na chave.

**Nota** A bateria utilizada no controle remoto é do tipo CR2032 de 3V.



### Em caso de abertura forçada

Se a tecla  na chave for pressionada e a buzina soar 3 vezes, terá havido abertura forçada enquanto o sistema de alarme estava armado.

Se o alarme foi ativado, o texto 'Alarme Ativado' irá aparecer no visor central ao ligar a ignição, durante aproximadamente um segundo seguido da animação, indicando qual o ponto de disparo acionou o alarme. Se houver mais de um ponto de disparo, haverá uma animação para cada ponto.

Cada animação será apresentada durante aproximadamente um segundo antes que o visor retorne à mensagem original do computador de bordo (se houver).







As mensagens abaixo serão indicadas no visor central indicando o ponto de abertura forçada para a ativação do alarme (se equipado).

#### Origem:

- Pelo capô – se o capô do motor foi aberto.
- Pelo porta-malas – se o porta-malas foi aberto.
- Pela porta do passageiro – se uma porta de passageiro foi aberta.
- Pela porta do motorista – se a porta do motorista foi aberta.
- Pelo cabo de alimentação – se a bateria foi desconectada.
- Ligação elétrica direta – se houve tentativa de ligação direta (ligar o veículo sem usar a chave de ignição).

#### Notas sobre o sistema de alarme (se equipado)

- Lembre-se de que o sistema de alarme será desligado e ligado quando as teclas  e  na chave forem pressionadas.
- Quando o sistema de alarme estiver ligado, girar a chave na fechadura e a seguir, abrir as portas fará disparar o alarme. O sistema de alarme interpretará a sequência como “tentativa de abertura forçada”.
- Quando o sistema de alarme estiver ativado, você poderá abrir o porta-malas pressionando a tecla  na chave. Isto não fará disparar o alarme, mas deixará o sistema de alarme ligado e desarmado.
- Fechar o porta-malas fará ‘rearmar’ o alarme.

A tecla  na chave não funcionará quando a ignição estiver ligada ou se a porta do motorista estiver aberta.

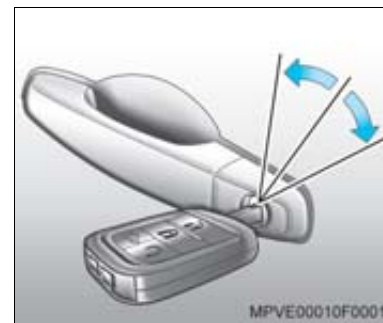

#### Travamento e destravamento das portas com a chave

##### Para travar:

Gire a chave na fechadura da porta do motorista no sentido horário, a seguir retorne-a à posição vertical e remova-a. Isto irá travar todas as portas e ativar o sistema de alarme (se equipado).

##### Para destravar:

Gire a chave na fechadura da porta do motorista no sentido anti-horário. Somente a porta do motorista será destravada.

Para destravar as demais portas, gire a chave novamente no sentido anti-horário.



 **Nota** No caso de destravamento das portas pela fechadura e, estando o veículo com o alarme ativado, por motivos de segurança, o alarme não será desativado, sendo disparado no momento da abertura da porta e desligado através do controle remoto ou ao girar a chave no contato.

### Movimento sem-fim das fechaduras das portas

O cilindro da fechadura da porta foi projetado para '*girar sem-fim*' se o movimento for forçado sem a chave correta ou se a chave correta não estiver introduzida totalmente.

Para desativar, gire a fechadura usando a chave correta até que a abertura esteja na posição vertical, remova a chave e introduza novamente. Se a fechadura ainda estiver '*girando sem-fim*', gire a chave 180° e repita a operação.

Este dispositivo é uma função de proteção antifurto, para evitar que a fechadura seja aberta à força. O esforço necessário para fazer a chave girar em falso diminui gradualmente. Como cada '*girar em falso*' torna-se gradualmente mais fácil, não faça demonstração ou teste o dispositivo e lembre-se de introduzir a chave totalmente para travar e destravar as portas.

 **Nota** Em caso de falha, procure uma Concessionária ou Oficina Autorizada Chevrolet para verificação e reparo.



### Trava de segurança para crianças

O travamento de segurança para crianças evita que as portas traseiras do veículo sejam abertas acidentalmente por crianças pequenas. As travas são montadas no canto traseiro das portas, e são acessíveis quando a porta estiver aberta.

Para evitar que as portas sejam abertas por dentro, use a chave de ignição para girar o dispositivo no sentido anti-horário de maneira que o rasgo fique na horizontal. Para destravar, faça a operação inversa.

 **Atenção!** Por medida de segurança, verifique sempre se a trava está funcionando corretamente após o ajuste, tentando abrir a porta pelo interior do veículo.



MPVY0003F0027

## Tampa do porta-malas

### Destravamento manual

Em caso de emergência, a tampa do porta-malas poderá ser aberta através do cabo de acionamento manual.

Pressione o botão de destravamento do encosto do banco traseiro central e desloque o encosto.

Puxe a argola do cabo na direção central do veículo, para abrir a tampa do porta-malas. O cabo de acionamento manual também é visível pelo interior do porta-malas.



MPVE00010F0062

### Destravamento elétrico

Pressione o botão que se localiza no porta-luvas para destravar o porta-malas.

A seguir, por fora, levante a tampa do porta-malas.



### Nota

- Por medida de segurança adicional, o botão de destravamento elétrico do porta-malas será desativado quando todas as portas estiverem travadas.
- O destravamento também será desabilitado se a velocidade do veículo for superior a 13 km/h.
- Destrave a tampa do porta-malas somente quando o veículo estiver estacionado.
- A tampa se trava automaticamente quando fechada.



MPVE0008F0074

## Vidros das portas

### Acionamento elétrico

Os interruptores principais dos vidros estão localizados no console central. Os interruptores estarão operacionais quando a chave de ignição estiver ligada.

Para levantar o vidro, puxe e segure o interruptor para cima; para abaixar, empurre e segure o interruptor para baixo.

O vidro para de se movimentar quando o interruptor for liberado.

## Função automática dos vidros das portas dianteiras

Os vidros elétricos podem ser acionados:

- Quando a ignição for ligada.
- Os vidros podem ser acionados durante 10 minutos após desligar a chave de ignição, desde que nenhuma porta seja aberta.
- Se alguma porta for aberta no período de 45 segundos após a chave de ignição estar posicionada em 'Trava', os vidros permanecerão operacionais durante 45 segundos.

Os vidros elétricos serão desabilitados quando:

- Alguma porta for aberta após 45 segundos, estando a chave de ignição posicionada em 'Trava'.

## Vidros dianteiros

### Abaixar automaticamente

- Pressione e mantenha pressionado o interruptor abaixar durante no mínimo meio segundo, e a seguir solte.
- Pressione novamente ou levante o interruptor para interromper a operação automática.
- Acione rapidamente o interruptor para abrir o vidro em incrementos.

### Levantar automaticamente

- Puxe e mantenha puxado o interruptor durante no mínimo meio segundo, e a seguir solte.
- Pressione ou levante o interruptor novamente para interromper a operação automática.
- Acione rapidamente o interruptor para fechar o vidro em incrementos.



**Nota** Se encontrar resistência durante o fechamento, o movimento do vidro irá cessar imediatamente e abrir novamente.



## Abertura elétrica dos vidros das portas traseiras

Os vidros traseiros também podem ser acionados através de interruptores individuais localizados nas portas traseiras.

Para levantar os vidros das portas traseiras, empurre o interruptor para cima.

Para abaixar os vidros das portas traseiras, empurre o interruptor para baixo.

## Energia Retida para os Acessórios (RAP)



Os vidros elétricos irão funcionar quando a chave for posicionada em 'Ligado' ou 'Acessórios'. Após o posicionamento da ignição em 'Trava', o sistema RAP permite que os vidros elétricos continuem funcionando durante até 10 minutos. Se uma porta for aberta durante este período, os vidros serão desativados.

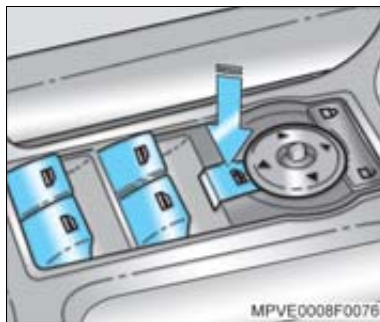

**Nota** O sistema de áudio será desativado somente se a porta do motorista for aberta.



## Desativação dos vidros traseiros

Os interruptores das portas traseiras poderão ser desativados/reactivados, pressionando-se o interruptor  do sistema de segurança infantil no console central. Os interruptores do vidro traseiro estarão desativados quando o interruptor  estiver abaixado.



## Atenção!

- Ao acionar os comandos elétricos dos vidros existe o perigo de ferimentos, particularmente em crianças. Partes do corpo humano ou objetos poderão ficar presos entre o vidro e a porta na ocasião do fechamento.
- Tenha certeza de que todos os ocupantes do veículo saibam como se operam os vidros corretamente.
- Feche os vidros somente depois de ter certeza que não existe nenhum objeto impedindo o fechamento.
- Antes de deixar o veículo, retire a chave de ignição.

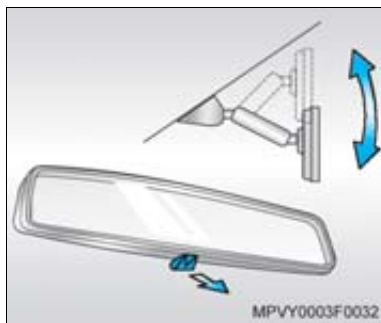

## Espelhos retrovisores

### Espelho retrovisor interno

O ajuste de posição do espelho retrovisor interno é feito manualmente. Para torná-lo antiofuscante em viagens noturnas, mova a alavanca situada na parte inferior em sua direção. Note que a claridade da imagem no retrovisor será reduzida quando o espelho for ajustado para a posição noturna.



### Espelhos retrovisores externos

Acionando-se o interruptor **A** para a esquerda, o interruptor de quatro posições **B** ajusta o espelho do lado esquerdo; acionando-se o interruptor **A** para a direita, o interruptor de quatro posições **B** ajusta o espelho do lado direito.

Volte o interruptor **A** para a posição central para desativar o interruptor **B**.

**⚠ Atenção!** O espelho no lado direito é convexo para permitir visibilidade mais ampla. Nele está escrito: "OBJECTS IN MIRROR ARE CLOSER THAN THEY APPEAR" (Os objetos vistos pelo espelho retrovisor estão mais próximos do que aparentam).

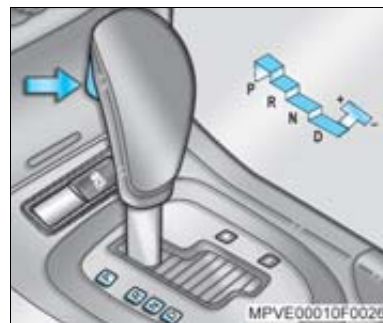

### Transmissão automática

A alavanca seletora de marchas da transmissão automática de seu veículo pode ser colocada em cinco posições:

- P** = Estacionamento
- R** = Marcha a ré
- N** = Ponto neutro
- D** = Marchas à frente (de 1ª a 6ª marcha)
- +/-** = Seleção ativa

Pressione o botão na parte dianteira da alavanca para movimentá-la.

#### Nota

- Para mudar a alavanca da posição 'P', ligue a chave de ignição e pressione o pedal do freio.
- O veículo somente permitirá partida do motor se a alavanca estiver na posição 'P' ou 'N'.

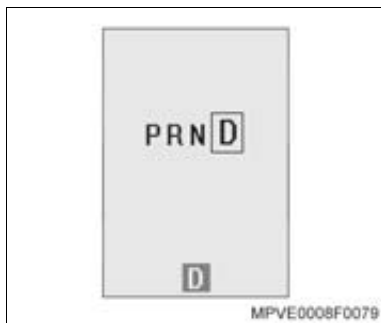

### Indicador de posição da alavanca de marcha

Quando a alavanca seletora de marchas for mudada de posição, uma animação é apresentada no visor central do painel de instrumentos por aproximadamente dois segundos. A marcha selecionada será ampliada e será alterada, conforme o movimento da alavanca seletora. As marchas apresentadas são 'P R N D'.

 **Nota** A animação será apresentada durante 2 segundos após a mudança de posição; a seguir irá reverter à indicação central do computador de bordo em uma indicação na parte inferior do visor central, permanecendo até que a alavanca seja movida. Se houver algum aviso de advertências ativo no visor, a animação não será apresentada e somente a indicação na parte inferior do visor será alterada quando o seletor de marcha for movido.

**Posições da alavanca seletora:**

#### 'P' (estacionamento)

Tem a finalidade de travar o movimento do veículo.

 **Nota** Esta posição só deve ser aplicada após a parada total do veículo e o acionamento do freio de estacionamento.

É a posição recomendada para dar partida ao motor.

 **Atenção!** Selecionar a posição 'P' enquanto o veículo estiver em movimento poderá causar danos à transmissão. Não pressione o pedal do acelerador com os freios aplicados, em posição alguma da transmissão exceto 'P' ou 'N'. Isto irá aquecer excessivamente a transmissão.

#### 'R' (marcha a ré)

Nesta posição não é possível dar partida ao motor.

As lanternas de ré acenderão quando a posição 'R' for selecionada. Após a operação em ré, antes de selecionar outra marcha, certifique-se de que o veículo esteja totalmente parado. Após selecionar 'R', aguarde um instante antes de acelerar, para que a transmissão acople a ré.

 **Atenção!** Jamais selecione 'R' antes que o veículo esteja totalmente parado.

#### 'N' (ponto morto)

Esta posição permite dar partida ao motor. Não deve ser usada com o veículo em movimento, estando o motor funcionando ou não. Excepcionalmente, pode ser usada para dar partida ao motor com o veículo em movimento, quando o motor "morrer". Pode ser aplicada nas paradas em congestionamentos, em conjunto com os freios.

 **Nota** Esta é a posição obrigatória no caso de posicionamento para o rebouque do veículo (Consulte instruções sobre "Rebouque do veículo", na Seção 9).

Para evitar o movimento do veículo após a seleção da posição 'N', sempre aplique o freio de estacionamento, pressione o freio de serviço ou utilize calços apropriados para travar as rodas. Não desacelere o veículo na posição 'N'; isto reduz o seu controle e a capacidade de aceleração rápida, em caso de emergência.

#### 'D' (marchas à frente, de 1ª a 6ª marcha)

Nesta posição não é possível dar partida ao motor.

Esta posição deve ser mais efetiva para condução normal ou em rodovias. A posição 'D' proporciona eficiência máxima do combustível, uma vez que a transmissão poderá selecionar a marcha correta, conforme as condições de carga e condução. Após selecionar 'D', a partir de 'P' ou 'N', aguarde um instante antes de acelerar, para que a transmissão acople a marcha para frente.

**‘+ / -’ (seleção ativa)**

Para dirigir em modo esportivo, mova a alavanca seletora à posição ‘D’ e pressione a alavanca para o lado direito, para selecionar o modo ‘Seleção Ativa’.

- Para marcha ascendente, empurre brevemente a alavanca para frente (+) e solte-a.
- Para marcha descendente, pressione brevemente a alavanca para trás (-) e solte-a.

**Nota** Para maiores informações e condução do veículo utilizando esta seleção, consulte “Seleção ativa”, nesta Seção.

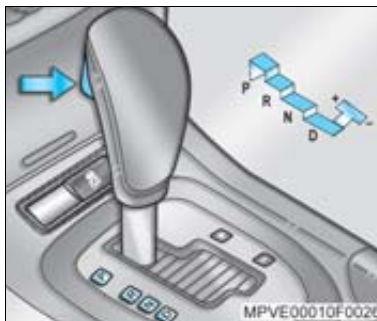
**Mudanças de posição da alavanca seletora de marchas**

- Para as posições de ‘P’, para ‘R’, aperte o botão da manopla antes de mover a alavanca.
- Para as posições de ‘R’ para ‘N’ e ‘D’, mova simplesmente a alavanca.
- Para as posições de ‘D’ para ‘R’, ‘P’ ou ‘N’, aperte o botão da manopla antes de mover a alavanca.
- Para as posições de ‘N’ para ‘R’ ou ‘P’, aperte o botão na manopla.

**Movimentação do veículo com transmissão automática**

**Nota** Nunca acione os pedais do freio e do acelerador ao mesmo tempo.

1. Com a alavanca seletora de marchas na posição ‘P’, dê partida ao motor.

**Atenção!** Após a partida do motor, pressione o pedal do freio para evitar que o veículo comece a se mover.

2. Mantendo o pedal do freio pressionado, coloque a alavanca seletora de marchas em uma das seguintes posições, conforme a necessidade: ‘R’, ‘N’, ‘D’ ou Seleção Ativa.
3. Solte o freio de estacionamento e mantenha o pedal do freio pressionado.
4. Solte o pedal do freio lentamente, e o veículo entrará em movimento. Pise no pedal do acelerador progressivamente para atingir uma velocidade maior.

## Modos de funcionamento da transmissão automática

A transmissão automática funciona em quatro modos de operação: Normal, Esportivo, 'Cruise' (controle de velocidade de cruzeiro) e 'Seleção Ativa' (Seleção de Marchas Manual).

**Normal (D):** É recomendado para condução normal ou em rodovias, proporcionando uma maior economia de combustível.

**Esportivo:** O padrão de mudanças de marcha é alterado para proporcionar o máximo do desempenho do veículo.



### Nota

Quando estiver no modo Esportivo, a transmissão manterá a marcha mais tempo e permitirá as mudanças para marcha mais baixa mais cedo, de modo que as marchas mais baixas/rotações mais altas sejam usadas tipicamente na maioria das condições de condução, para que haja melhor desempenho e aceleração.

O modo de mudança esportivo também inclui características de adaptação de mudança que são ativadas quando o motorista usa a abertura total da borboleta de aceleração, após uma desaceleração rápida, para indicar que está dirigindo de forma mais esportiva.

A transmissão também faz mudança para marcha mais baixa em rotações mais altas para aumentar o nível do freio-motor disponível. Por exemplo, se a velocidade do veículo for diminuída antes de curva, a transmissão fará a mudança para marcha mais baixa em velocidade mais alta do que o normal para auxiliar o freio-motor.

**'Cruise':** Este modo é ativado quando o controle de velocidade de cruzeiro está controlando a velocidade do veículo (Consulte "Controle de Velocidade de Cruzeiro", nesta Seção). A transmissão automática cancela o modo Normal/Esportivo e passa a operar no modo 'Cruise' proporcionando uma melhor dirigibilidade.

**'Seleção Ativa':** Neste modo, o veículo pode ser conduzido de forma esportiva, utilizando mais efetivamente o freio-motor e a aceleração (Consulte "Seleção Ativa", nesta Seção).



## Modo esportivo

Para habilitar o "Modo esportivo", posicione a alavanca seletora de marchas em 'D' e desloque-a para a direita.

Para desabilitar, desloque a alavanca seletora de marchas para esquerda na posição 'D', voltando assim para o modo normal.



**Atenção!** Ao mover a alavanca seletora de marchas não movimente-a em direção de + ou -, pois dessa forma, habilitará o modo de 'Seleção Ativa'.





A animação "Modo Esporte Ligado" acende no mostrador durante 2 segundos. Na extremidade inferior do mostrador a indicação "S" será apresentada enquanto o modo de mudança esportivo estiver selecionado.

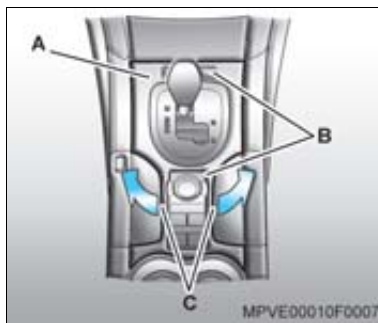

### Sistema de controle de bloqueio de mudança da transmissão automática

Por razões de segurança, a transmissão automática possui um sistema de bloqueio elétrico da alavanca de mudanças na posição 'P' (Estacionamento), o qual requer que a chave de ignição esteja ligada e o pedal do freio acionado antes de liberar a movimentação da alavanca de mudanças da posição 'P'. Se a bateria estiver descarregada, a alavanca não poderá ser destravada para movimentar o veículo como, por exemplo, para ser rebocado.

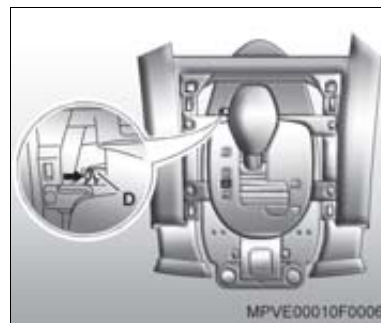

Para liberar a alavanca:

1. Aplique o freio de estacionamento.
- Para remover o painel de acabamento do console (A) e os dois interruptores (B):
2. Segure (A) nas posições (C) usando apenas os dedos.
3. Levante (A) para cima devagar, aproximadamente 50-75 mm, para acessar a alavanca de cancelamento (D).



#### Nota

Não levante (A) excessivamente, uma vez que a fiação elétrica dos interruptores poderia ser distendida ou soltar dos interruptores.

4. Pressione (D) na direção do lado do passageiro.
5. Pressione o botão seletor na alavanca de mudanças e mova-a para a posição 'N' (neutral).

**Nota**

- A alavanca de cancelamento (D) deverá ser pressionada antes do botão seletor.
  - A alavanca de mudanças irá travar novamente se for retornada à posição 'P'.
6. Para fixar (A), volte o painel à sua posição original e cuidadosamente pressione o perímetro do painel até ouvir o clique de encaixe na posição.

**Nota**

- Certifique-se de que nenhum cabo elétrico conectado aos interruptores em (B) esteja pressionado.
- Verifique a operação de ambos os interruptores (B) antes de acionar o veículo.

**Modo seleção ativa**

O modo 'Seleção Ativa' permite que o motorista selecione as marchas manualmente, para que o veículo possa ser dirigido de forma esportiva. Também permite o uso do freio-motor selecionando a marcha mais baixa apropriada em declives.

Quando este modo estiver habilitado, a animação 'Seleção Ativa Ligada' irá acender no visor central do painel de instrumentos. Após 2 segundos irá reverter à indicação original do computador de bordo, mantendo uma indicação na parte inferior do visor central da marcha selecionada no momento.

Nas mudanças para marcha mais alta ou mais baixa, a marcha selecionada (1, 2, 3, 4, 5 ou 6) também será animada no visor central. Esta indicação de marcha será apresentada durante 2 segundos após a seleção da marcha e a seguir irá reverter à indicação original do computador de bordo.



Para habilitar o modo de 'Seleção Ativa', posicione a alavanca seletora de marchas em 'D' e desloque para a direita. Para mudar para marcha mais alta, pressione brevemente a alavanca para frente (+) e solte-a. Para mudar para marcha mais baixa, pressione brevemente a alavanca para trás (-) e solte-a. Após a mudança de marcha, a alavanca seletora irá retornar à posição original no centro.

**Nota**

Não mantenha a alavanca seletora posicionada em + ou -.

**Nota**

Ao mover a alavanca seletora de marchas para direita a animação modo esportivo será apresentada no visor central até que alavanca seja movida para + ou -, habilitando assim o modo 'Seleção Ativa'.



### Desativação do modo seleção ativa

Para desabilitar o modo de 'Seleção Ativa', desloque a alavanca seletora de marchas para a esquerda, automaticamente o modo normal da transmissão será ativado.

A animação 'Modo Esporte Desligado' é apresentada no monitor, durante 2 segundos. Na parte inferior do monitor a marcha selecionada no momento é apresentada.

#### Nota

- O modo 'Seleção Ativa' também pode ser utilizado em condições de carga leve.
- Um pequeno aumento na rotação do motor poderá ocorrer durante algumas mudanças para marcha mais baixa.

#### Nota

- Dispositivos de segurança foram programados no 'Modo Seleção Ativa' para evitar a mudança para marcha mais baixa se a velocidade do veículo ultrapassar a especificação máxima para a marcha selecionada pelo motorista.
- A transmissão não passará para marcha mais alta se a velocidade do veículo estiver excessivamente baixa para a marcha selecionada.
- A transmissão somente passará para marcha mais alta ou mais baixa após a seleção de uma marcha válida.
- Após a seleção de uma marcha inválida, a transmissão não irá para marcha mais alta ou mais baixa e somente a última marcha válida será apresentada no visor central do painel de instrumentos.
- Se não apropriado, 'Mudança de marcha não permitida' será apresentado e não haverá mudança de marchas.
- Se a rotação do motor estiver muito baixa para a marcha selecionada no momento, a transmissão irá passar automaticamente para marcha mais baixa, embora o modo 'Seleção Ativa' ainda esteja selecionado.
- Durante este modo 'Seleção Ativa', a 2ª marcha poderá ser selecionada a partir da condição estacionado. Isto é útil para a aceleração suave em superfícies escorregadias.

### Freio motor

Na condução, dirigir em declives acentuados no modo esportivo, onde a frenagem frequente é solicitada, a transmissão será comutada para marcha mais baixa para ajudar a segurar a velocidade do veículo e reduzir o desgaste do freio.

Se o freio for continuamente pressionado, a transmissão irá comutar para marcha mais baixa até que a 3ª marcha seja atingida. Se o freio for desacoplado durante algum tempo, a transmissão será comutada para marcha mais alta.

#### Atenção!

- Recomenda-se cautela nas ultrapassagens ou manobras onde o motor seja severamente exigido.
- A marcha selecionada deve sempre ser compatível com a velocidade do veículo.



## Bancos

### Regulagem do banco do motorista

#### Ajuste de altura:

- Mova o interruptor **2** totalmente para cima ou para baixo, para o ajuste de altura do assento.

#### Ajuste da inclinação:

- Para ajustar o ângulo de inclinação do assento/encosto, mova para cima a parte dianteira do interruptor **2** para levantar a frente do assento. Da mesma forma, incline para baixo a parte traseira do interruptor, para abaixar a parte traseira do assento. Ao ajustar o ângulo de inclinação do assento, o encosto também se moverá num movimento sincronizado.

#### Ajuste para frente e para trás:

- Mova o interruptor **2** dianteiro totalmente para a frente ou para trás, conforme desejado. O banco moverá na direção do movimento do interruptor.

#### Ajuste do encosto do banco:

- Incline o interruptor **1** para regular o ângulo do encosto do banco. O encosto moverá no sentido em que o interruptor for inclinado.

**⚠ Atenção!** Antes de regular a posição do banco dianteiro, certifique-se de que não existem obstáculos na frente ou atrás do banco.

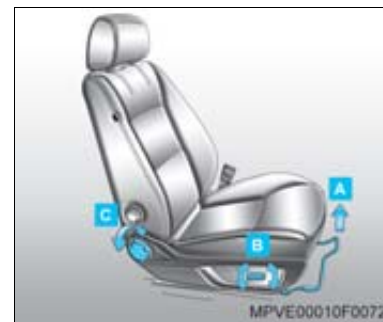

### Regulagem do assento do banco dianteiro do passageiro

#### Ajuste de altura:

- Mova o interruptor **B** totalmente para cima ou para baixo, para o ajuste de altura do assento.

#### Ajuste da inclinação:

Para ajustar o ângulo de inclinação do assento/encosto, mova para cima a parte dianteira do interruptor **B** para levantar a frente do assento. Da mesma forma, incline para baixo a parte traseira do interruptor **B**, para abaixar a parte traseira do assento. Ao ajustar o ângulo de inclinação do assento, o encosto também se moverá num movimento sincronizado.

**Ajuste para frente e para trás:**

- Levante a alça **A** na parte dianteira inferior do assento e mova o banco para frente ou para trás.
- Ao atingir a posição desejada, solte a alça fixando o banco nesta posição.

**Ajuste do encosto do banco:**

- Gire o botão **C** até que o encosto fique na posição desejada.

**⚠ Atenção!** Antes de regular a posição do banco dianteiro, certifique-se de que não existem obstáculos na frente ou atrás do banco.

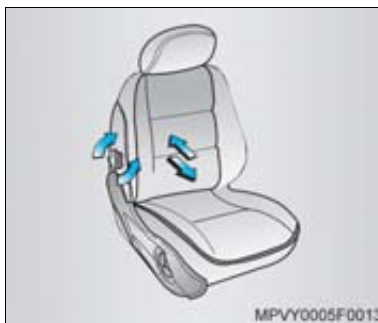
**Regulagem do apoio lombar**

Gire o regulador circular até atingir a posição mais adequada. Ajuste o apoio lombar de acordo com as suas necessidades.



**⚠ Atenção!** Os encostos de cabeça são dispositivos de segurança. Dirija sempre com os mesmos corretamente ajustados. A parte superior do encosto de cabeça deve ficar sempre junto à cabeça, alinhada com o topo da mesma, nunca ao nível do pescoço.

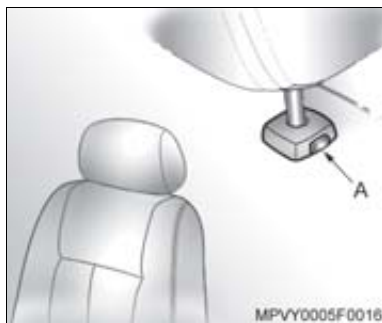

### Ajuste do encosto de cabeça

Para subir o encosto de cabeça, puxe-o para cima. Para abaixar, pressione a trava (A) na guia do encosto e empurre para baixo.

Os apoios de cabeça dos bancos dianteiros não são removíveis.

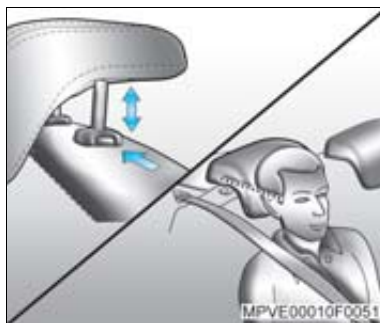

### Apoio de cabeça traseiro central

O veículo possui apoio de cabeça traseiro central ajustável; pressione a trava na guia do encosto e mova o apoio de cabeça para cima ou para baixo.



### Ajustes do encosto central do banco traseiro

A parte central do banco traseiro poderá ser dobrada para a frente para permitir o acesso à área do porta-malas. Também poderá ser usada como porta-copos.

Para dobrar para frente, empurre para baixo a trava superior localizada atrás do encosto de cabeça central.

Para retornar à posição vertical, basta retornar à posição original e verificar se a tecla está travada e se o cinto de segurança está livre.

Se a tecla não estiver totalmente travada, um sinal na cor vermelha será visível no interior da trava.

Certifique-se de que o descanso-braço do banco traseiro esteja totalmente embutido no encosto traseiro antes de dobrá-lo.

**⚠ Atenção!** Não pressione a trava superior da parte central do banco se o veículo estiver em movimento. Não permita que os passageiros sentem-se sobre o encosto do banco traseiro quando este estiver dobrado principalmente se o veículo estiver em movimento.

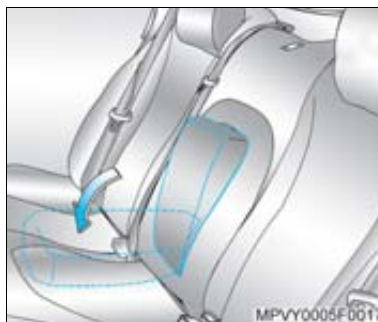

### Descansa-braço do banco traseiro

O descanso-braço é embutido na posição central do encosto do banco traseiro. Para utilizá-lo, puxe-o para frente até a posição horizontal.

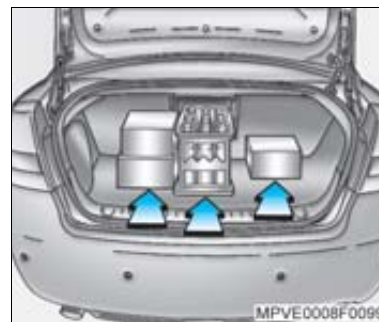

### Ao carregar o veículo

- Objetos pesados no porta-malas devem ser colocados o mais à frente possível. Se os objetos forem empilhados, colocar os objetos mais pesados embaixo dos mais leves. Objetos soltos no porta-malas podem ser jogados para frente pela força da gravidade quando o veículo estiver em alta velocidade.
- Objetos soltos no porta-malas devem ser firmemente presos a fim de não deslizarem.
- Nenhum objeto deve ser colocado de maneira que prejudique a visibilidade do vidro traseiro ou do painel de instrumentos. Eles refletem no vidro, bloqueiam a visibilidade do espelho retrovisor e irão ser atirados no veículo, em caso de frenagem brusca.

- Objetos volumosos não devem ser transportados com a tampa do porta-malas aberta, pois os gases de escape irão entrar no veículo. Além disso, a placa de licença do veículo apenas será claramente identificada com a tampa do porta-malas fechada.
- Dirigir com carga sobre o bagageiro do teto (se disponível) do veículo aumenta a sensibilidade do veículo para vento cruzado, tendo um efeito prejudicial ao manuseio do veículo devido ao centro mais alto da gravidade.
- A carga no veículo altera o manuseio durante a condução.
- Não mantenha objetos ou bagagem soltos no compartimento de passageiros. Fixe-os no porta-malas.



### Sensor de aproximação à ré

O sistema de assistência de estacionamento é capaz de detectar e indicar obstáculos na extremidade traseira do veículo durante a condução à ré. O sistema consiste de sensores no para-choque traseiro, módulo de controle e alto-falante interno instalado na extremidade traseira do veículo.

#### **Atenção!**

- O motorista é sempre responsável pelo cuidado e atenção ao manobrar o veículo. O sistema de assistência de estacionamento é somente uma assistência ao motorista.
- Os sensores de estacionamento poderão não detectar alguns objetos dependendo das condições, por exemplo, objetos muito próximos ou abaixo dos sensores, ou objetos cuja superfície absorve as ondas ultrassônicas. Adicionalmente, algumas condições ambientais como ondas ultrassônicas ou chuva pesada podem causar reflexos na superfície de objetos. Estes objetos poderão não ser detectados.

Sempre manobre o veículo lentamente para que haja tempo suficiente para reação. Os alarmes de advertência irão soar somente enquanto a velocidade do veículo estiver abaixo de 15 km/h.



## Funcionamento

O sistema será ativado automaticamente quando:

- A ignição estiver ligada.
- Após a seleção de marcha a ré.
- Após a liberação do freio de estacionamento.

Um breve sinal sonoro será emitido para confirmar que os sensores estão operacionais.

**⚠ Atenção!** Os sensores não estarão funcionando quando:

- O sinal sonoro de confirmação não ocorrer.
- A mensagem *'Falha no sensor de aproximação a ré'* aparecer no visor.

Durante uma falha você deverá ser extremamente cauteloso ao manobrar o veículo. Verifique os sensores e limpe-os, se necessário.

Se a falha persistir, providencie a inspeção do sistema em uma Concessionária ou Oficina Autorizada Chevrolet.



## Nota

- Os seguintes dizeres aparecem na tela do sistema de entretenimento: *'Front park assist not fitted'* (Sensor de aproximação dianteiro não disponível).
- Como a tela da câmera da visão traseira tem prioridade sobre os outros sistemas, a tela do sensor de aproximação a ré somente será visualizada se a câmera de visão traseira estiver desabilitada.

A faixa de ação dos sensores traseiros é de aproximadamente 240 cm. Um objeto detectado será indicado pelo alarme de advertência emitindo um bipe no alto-falante traseiro.

Assim que um objeto for detectado na faixa dos sensores, o alarme de advertência irá soar. A frequência de repetição do alarme irá aumentar conforme a distância entre o para-choque e o objeto diminuir. Se a distância for aproximadamente 30 cm ou menos, o alarme de advertência irá soar continuamente.



O alarme de advertência irá cessar após aproximadamente 5 segundos, e mensagem acima irá aparecer, se a distância até o objeto permanecer constante.

Uma animação de 'Auxílio de Estacionamento' será indicada na tela do visor do rádio quando a marcha a ré for selecionada. Se os sensores forem ativados, a animação indicará a distância de detecção. Se um objeto entrar na faixa dos sensores, o setor correspondente no visor irá acender na cor verde. Quando o objeto estiver mais próximo, outros setores irão acender e a

cor destes setores passará a ser amarela, laranja e finalmente vermelha.

#### Nota

- Para facilitar ouvir o alarme de advertência durante as manobras, use a função 'Mute' do sistema de áudio, pressionando o botão no volante de direção.
- Durante as manobras, algumas vezes poderá ser ouvido um alarme curto se não houver obstáculos visíveis ao reflexos na pista, crianças ou animais, por exemplo. Nestes casos, seja especialmente cuidadoso.
- Para a operação eficiente, mantenha os sensores do para-choque livres de sujeira, riscos, fuligem. Para evitar danos aos sensores, não use objetos rígidos ou afiados para a limpeza.

#### Nota

Quando um dispositivo for fixado à extremidade traseira do veículo, por exemplo suporte para bicicleta, os sensores irão detectar como objeto fixado. Nesse caso o sistema será desativado automaticamente 10 segundos após a velocidade do veículo exceder 15 km/h para frente. O "Auxílio no estacionamento" será reativado automaticamente quando o objeto for removido, a ignição for desligada e ligada novamente e a velocidade do veículo ultrapassar os 15 km/h para frente.

## Câmera de Visão Traseira (RVC)

** Atenção!** Jamais confie unicamente na câmera traseira ao dirigir o veículo em ré. Existe um ponto cego que poderá não ser sensorado pela câmera de visibilidade traseira. O objetivo da Câmera de Visão Traseira não é substituir o julgamento ou a atenção do motorista em relação à extremidade traseira do veículo enquanto estiver dirigindo em ré. Antes de entrar no veículo, sempre verifique se na área ao redor do veículo não há obstáculos e pessoas. Sempre verifique os faróis e use os espelhos do veículo ao dirigir em ré. Se o veículo apresentar algum dano na tampa do porta-malas que possa interferir na posição ou alinhamento da câmera de visão traseira, esta poderá não funcionar adequadamente. Contate uma Concessionária ou Oficina Autorizada Chevrolet. Sempre mantenha a lente da câmera livre de sujeira. Use somente sabão neutro e água com tecido macio para limpar a lente.

Uma visão da área atrás do veículo é apresentada na tela do sistema de entretenimento quando a ré é selecionada.

A Câmera Traseira pode não apresentar objetos:

- Próximo dos cantos do para-choque.
- Sob a câmera.
- Mais alto do que a câmera.

**Nota**

- A distância dos objetos vistos na tela difere em relação à distância real.
- A área apresentada depende da condição da estrada e do sentido do veículo.

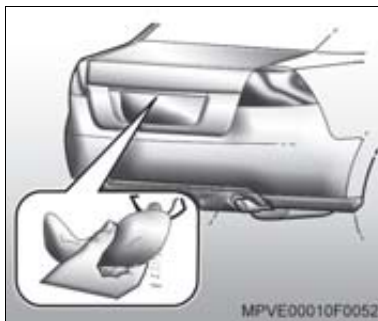
**Limpeza**

- A câmera está localizada na extremidade superior ao redor da placa de licença.
- A lente exige limpeza regular para garantir o desempenho excelente.
- Use somente tecido limpo, sabão neutro e água.



**Atenção!** Não use produtos de limpeza ou almofadas abrasivas uma vez que poderão riscar a lente, prejudicando o desempenho do sistema.

**Ativação/Desativação da câmera traseira**

1. Ligue a ignição.
2. Pressione para ativar o sistema de entretenimento.
3. Pressione **CONFIG**.
4. Toque em **Camera** (câmera).
5. Toque em **ON** (ligado) ou **OFF** (desligado).  
A opção selecionada será indicada por .
6. Toque em **Back** (voltar) para sair.
7. Selecione a posição ré, para verificar se o sistema está ativado ou desativado.

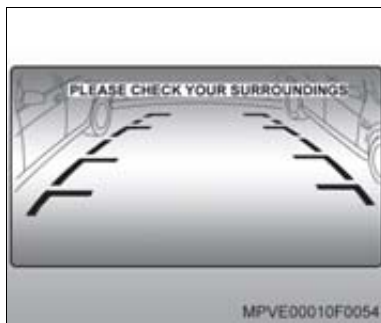

8. As informações da câmera são apresentadas na tela do sistema de entretenimento. O seguinte alerta será mostrado na parte superior da tela "PLEASE CHECK YOUR SURROUNDINGS" (por favor certifique-se de que não haja obstáculos na área ao redor do veículo).

#### Nota

- Objetos de alturas diferentes aparentarão ter distâncias diferentes em relação ao veículo.
- A grade de informações deverá ser considerada apenas como guia. Ela não representa uma determinada distância do veículo.
- A Câmera de Visão Traseira terá prioridade sobre todas as outras informações operacionais na tela do sistema de entretenimento.
- A animação do sensor de aproximação à ré na tela do sistema de entretenimento não será visualizada quando a câmera de ré estiver habilitada.
- As advertências sonoras do sensor de aproximação à ré ainda serão ouvidas quando a câmera de visão traseira for habilitada.

O sistema da câmera de visão traseira poderá ser afetado conforme segue:

- Se o sol ou os fachos de faróis estiverem brilhando diretamente sobre a câmera da lente.
- Se o veículo apresentar algum dano na área da lente da câmera. Contate uma Concessionária ou Oficina Autorizada Chevrolet.
- Se houver depósitos de sujeira, neve ou gelo. Limpe a lente.

## Controle eletrônico de estabilidade (ESP®)

O controle eletrônico de estabilidade (ESP®) é um dispositivo avançado que atua junto com o sistema de freio antibloqueante (ABS) do veículo e inclui o sistema de controle de tração (TCS). Quando necessário, o ESP® melhora a estabilidade da condução em qualquer condição. O sistema ESP® ajuda a manter a estabilidade do veículo intervindo quando o nível de aderência do veículo é excedido (como em uma mudança de pista, patinação ou condições inesperadas da pista). O sistema ESP® processa as informações recebidas dos diversos sensores do veículo e pode intervir alterando a potência do motor e/ou frenagem em rodas específicas conforme necessário. Isto poderá melhorar o controle direcional do veículo e a potência em pistas molhadas ou escorregadias.

**⚠ Atenção!** Não permita que este dispositivo especial de segurança o leve à tentação de assumir riscos na condução. A segurança no trânsito somente poderá ser obtida através da condução responsável. Sempre ajuste o veículo às condições da pista e do trânsito. Sempre mantenha as distâncias recomendadas em relação ao veículo que estiver à frente.



### Ativação

Quando o sistema ESP® estiver contribuindo para a estabilidade do veículo, a animação 'Controle de Estabilidade' será apresentada no visor central do painel de instrumentos e ESP CTRL irá acender na parte inferior do visor. Isto é um lembrete para você adequar a velocidade do veículo às condições da pista.

ESP CTRL permanecerá aceso enquanto a assistência for mantida. A animação 'Controle de Estabilidade' será apresentada junto com ESP CTRL até que o botão TRIP (viagem) no volante de direção seja pressionado, retornando a indicação anterior do computador de bordo.



### Ativação e desativação do sistema ESP®

Em determinadas circunstâncias poderá ser útil desabilitar o sistema ESP®. Por exemplo, em aclives íngremes com pedriscos, ou se o veículo estiver atolado, é possível obter maior tração em uma roda que esteja patinando levemente.

Para desligar o sistema ESP®, pressione o botão  localizado na frente da alavanca seletora de marcha.

Pressione o botão  novamente para ativar o sistema ESP®.

O sistema ESP® será ativado automaticamente sempre que a ignição for ligada.

Se o botão  for pressionado enquanto o sistema estiver ligado, a animação 'Estabilidade Ctrl Desligado' será apresentada no visor central do painel de instrumentos. Após 2 segundos, a animação retornará à indicação original do computador de bordo. 'ESP OFF' irá acender na parte inferior do visor enquanto o sistema ESP® estiver desligado.

Se o botão for pressionado enquanto o sistema estiver desligado, 'ESP OFF' irá desaparecer e a animação 'Estabilidade Ctrl Ligado' será apresentada no visor central do painel de instrumentos. Após 2 segundos, retornará à indicação original no computador de bordo.

### Indicação de falha

Se o botão  for pressionado para desligar o sistema e a animação 'Estabilidade Ctrl Desligado' não for apresentada terá havido falha e o sistema não irá funcionar. Procure uma Concessionária ou Oficina Autorizada Chevrolet.

Se a animação 'Estabilidade Ctrl Desligado' for apresentada, pressione o botão TRIP (viagem) no volante de direção para retornar à indicação no visor do computador de bordo. 'ESP OFF' irá acender na parte inferior do visor e permanecerá acesa até o reparo do problema.

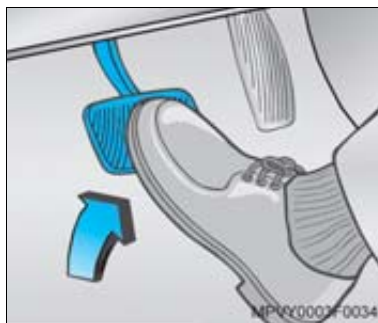

### Freio de serviço

Ao pressionar o pedal do freio, as luzes de freio nas lanternas e a luz de freio elevada, se acendem.

#### Atenção!

- Aplique o pedal do freio com suavidade e progressivamente. Aplicações violentas no pedal do freio, poderão provocar derrapagens, além de excessivo desgaste nos pneus.
- Esteja sempre atento às luzes indicadoras de falhas nos sistemas de freios.
- Não dirija com o motor desligado, o servofreio não atuará, sendo necessário maior pressão para acionar os freios.

- Se o motor deixar de funcionar, com o veículo em movimento, freie normalmente, acionando constantemente o pedal do freio, sem bombeá-lo; caso contrário, o vácuo do servofreio se esgotará, deixando de haver auxílio na aplicação do freio e, conseqüentemente o pedal do freio ficará mais duro e as distâncias de frenagens serão maiores.
- Se o pedal do freio não retornar à altura normal ou se houver aumento rápido no curso do pedal, isto pode ser um indicador de falha no sistema de freios. Procure imediatamente uma Concessionária ou Oficina Autorizada Chevrolet.
- O nível do fluido de freio no reservatório deve ser verificado com frequência.
- Verificar com frequência as luzes dos freios.
- Seja cauteloso ao mover o veículo após a lavagem. Aplicar os freios levemente irá indicar se os mesmos foram afetados pela água. Para secar os freios rapidamente, aplique levemente os freios em velocidade baixa para frente em uma área livre, até que o desempenho dos freios esteja normal.
- Certifique-se de que não haja objetos sob o pedal de freio que possam limitar o curso dos pedais, como tapetes do assoalho instalados incorretamente.



### ⚠ Atenção!

- A lâmpada de advertência de falha de freio ou freio de estacionamento acenderá durante um período curto quando a chave de ignição for ligada e o freio de estacionamento estiver desaplicado, para verificar se não há defeitos do freio presentes e para verificar se a lâmpada está funcionando.
- Se a lâmpada de advertência e a animação 'Freio' não apagarem ou se acenderem durante a condução do veículo, haverá falha no sistema de freios. Cuidadosamente pare o veículo em um local seguro. Não continue a dirigir antes da falha ser reparada.

### 📄 Nota

- A animação 'Freio' será apresentada até que o botão TRIP (viagem) ou o interruptor ENTER seja pressionado.
- A lâmpada de advertência permanecerá acesa até que o problema seja reparado.

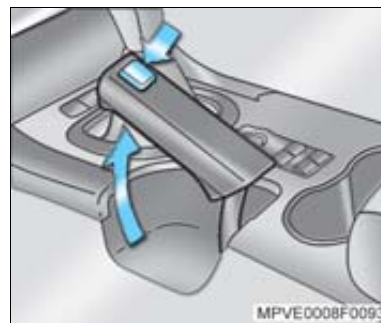

## Freio de estacionamento

O freio de estacionamento atua mecanicamente nas rodas traseiras e permanece aplicado enquanto a alavanca de acionamento estiver na posição superior de seu curso. A luz indicadora permanece acesa no painel de instrumentos, enquanto o freio de estacionamento estiver aplicado e a ignição ligada.

**⚠ Atenção!** Nunca aplique o freio de estacionamento com o veículo em movimento. Isto poderá causar rodopio do veículo e consequentes danos pessoais.

Para liberação do freio de estacionamento, force ligeiramente a alavanca para cima, comprima o botão na extremidade superior da alavanca (seta) e empurre-a para baixo até que a luz indicadora do painel se apague.

## Sistema de freio antiblocante (ABS)

O sistema de freio antiblocante (ABS) mantém um controle do sistema de freio do veículo e evita que as rodas se travem, independentemente das condições das estradas e da aderência dos pneus. Atua regulando o efeito de frenagem logo que uma roda mostre tendência para travar.

O veículo mantém-se sempre controlável, mesmo ao fazer uma curva ou desviar-se de um obstáculo. Quando se torna inevitável uma frenagem de emergência, o ABS permite contornar um obstáculo sem aliviar o freio.



Contudo, não é aconselhável, em hipótese alguma, com base nesta característica de segurança, correr deliberadamente riscos de condução desnecessários. A segurança no tráfego só poderá ser conseguida através de um estilo de condução responsável.



O efeito de frenagem é controlado pelo sistema ABS em cada milésimo de segundo durante o processo de frenagem. Esta ação é sentida através de "pulsação no pedal de freio" e "ruído no processo de controle". Se o veículo estiver numa situação de emergência; o sistema ABS permite manter o controle do veículo e avisa o motorista sobre a necessidade de adaptar a velocidade do veículo às condições da estrada.

 **Atenção!** Durante a frenagem de emergência, ao sentir uma pulsação no pedal do freio e um ruído no processo de controle, não desaplique o pedal do freio, pois tais ocorrências são características normais de funcionamento do sistema.



### Aviso de falha do sistema de freio antiblocante (ABS)

 **Nota** O ícone  deve acender ao ligar a ignição e apagar em seguida. Caso isto não ocorra, a lâmpada poderá estar queimada. Procure uma Concessionária ou Oficina Autorizada Chevrolet para substituição da lâmpada.

Se o ícone  e animação 'Falha do ABS' acenderem durante o trajeto, o sistema ABS pode estar danificado. No entanto, o sistema de freio do veículo continuará funcionando. A animação 'Falha do ABS' será apresentada até que a botão TRIP (viagem) do interruptor do computador de bordo seja pressionado, o ícone  permanecerá aceso até que a falha seja corrigida. Procure uma Concessionária ou Oficina Autorizada Chevrolet para verificação e reparo.



## Assistência Eletrônica de Freio

Este sistema:

- É incorporado ao sistema ESP® e detecta frenagem rápida.
- Fornece eficiência máxima de frenagem enquanto o pedal de freio é pressionado.
- Inicializa o ABS prematuramente, reduzindo a distância de frenagem exigida.

 **Atenção!** Não permita que este dispositivo especial de segurança exponha você a riscos durante a condução. A segurança no tráfego somente poderá ser obtida observando-se o estilo de condução responsável. A velocidade do veículo deverá sempre ser ajustada às condições da estrada e do tráfego. Sempre mantenha a distância adequada em relação ao veículo à sua frente.



## Cintos de segurança

### ⚠ Atenção!

- Todos os ocupantes do veículo devem usar cintos de segurança. Os ferimentos causados por colisão poderão ser muito piores se você não estiver usando o cinto de segurança. Você poderá colidir com objetos no interior do veículo ou ser atirado para fora dele.
- Um cinto que tenha sido sujeito a esforços como, por exemplo, num acidente, deverá ser substituído por um novo.



### Nota

Antes de fechar a porta, certifique-se de que o cinto esteja fora do curso desta. Se o cinto ficar preso na porta, poderá haver danos a ele e ao veículo.

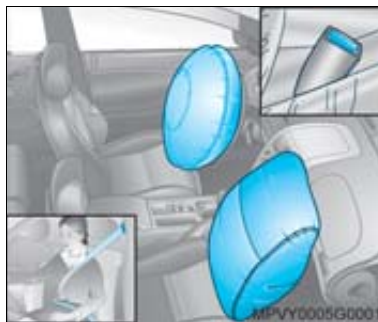

## Sistema de proteção de três estágios

Este sistema compreende:

- **Primeiro estágio (cintos de segurança de três pontos):** em pequenos acidentes envolvendo impacto frontal e durante frenagem brusca os dispositivos automáticos do cinto de segurança prendem ao banco os ocupantes que estiverem utilizando os cintos de segurança.
- **Segundo estágio (pré-tensionadores dos cintos de segurança do motorista e passageiro dianteiro):** em sequência ao acionamento dos cintos de segurança os pré-tensionadores dos cintos dos bancos dianteiros são acionados, puxando os fechos dos cintos para baixo, reduzindo ou eliminando folgas entre o cadarço do cinto e o corpo dos ocupantes dos bancos dianteiros.

- **Terceiro estágio ("Air bag" para o motorista e passageiro dianteiro):** em colisões frontais e laterais sérias, quando ocorre o acionamento do sistema "Air bag", reduz as chances de colisão dos ocupantes dos bancos dianteiros com o volante, painel de instrumentos, para-brisa e colisões laterais.



**Atenção!** O sistema de "Air bag" serve para completar o sistema de cintos de segurança de três pontos e pré-tensionadores do cinto. Portanto, os cintos de segurança devem sempre ser usados pelos ocupantes do veículo, independente do veículo ser equipado ou não com o sistema de "Air bag".



### Atenção!

- Cada conjunto de cinto de segurança deve ser utilizado somente por um ocupante, é perigoso passar o cinto ao redor de uma criança sendo transportada no colo de um ocupante.
- O usuário não deverá fazer qualquer modificação ou adição que possa evitar que os dispositivos de ajuste do cinto de segurança funcionem para eliminar folgas, ou evitar que o conjunto do cinto de segurança seja ajustado para eliminar folgas.



### Como usar corretamente o cinto retrátil de três pontos

- Ajuste o encosto do banco de forma que você possa sentar-se em posição vertical.
- Puxe suavemente a fivela deslizante para fora do dispositivo de recolhimento e ajuste o cinto sobre o corpo sem torcê-lo.
- Encaixe a fivela do cinto no fecho, até perceber o ruído característico de travamento.
- Puxe o cadarço diagonal para ajustar o cadarço subabdominal.
- Para soltar o cinto, pressione o botão no fecho. O cinto será recolhido automaticamente.

### ⚠ Atenção!

- A parte subabdominal do cinto deverá estar em posição baixa e rente aos quadris, tocando as coxas. O cinto diagonal deverá passar sobre o ombro e transversalmente ao tórax. Estas partes do corpo são as adequadas para receber os esforços dos cintos de segurança.
- Os cintos não devem ficar apoiados contra objetos nos bolsos das roupas, tais como canetas, óculos, etc., visto que estes podem causar ferimentos ao usuário.
- Cintos cortados ou desfiados podem não proteger você numa colisão. Sob impacto, os cintos poderão rasgar-se totalmente. Se o cinto estiver cortado ou desfiado, substitua-o imediatamente.
- Seja cuidadoso para evitar a contaminação do cinto com polidores, óleos e produtos químicos, especialmente ácido da bateria. A limpeza poderá ser executada com segurança usando sabão neutro e água. O cinto deverá ser substituído se estiver desfiado, contaminado ou danificado.



### Posição correta dos encostos dos bancos

- ⚠ **Atenção!** Mesmo que travados, os cintos de segurança poderão não ser eficazes se você estiver em posição reclinada. O cinto diagonal pode não ser eficaz, pois não estará apoiado no corpo. Em caso de colisão, você poderá deslizar, recebendo ferimentos no pescoço ou em outros locais. O cinto subabdominal também pode não ser eficaz. Em caso de colisão, o cinto poderá estar acima de seu abdômen. As forças do cinto estarão concentradas naquele local e não sobre seus ossos pélvicos. Isto poderá causar sérios ferimentos internos. Para obter proteção adequada enquanto o veículo estiver em movimento, mantenha o encosto em posição vertical, sente-se bem encostado e use o cinto de segurança corretamente.



### Uso correto do cinto de segurança durante a gestação

**⚠️ Atenção!** Os cintos de segurança funcionam para todas as pessoas, inclusive para as gestantes. Como todos os demais ocupantes, haverá maior chance de que gestantes sejam feridas se não estiverem usando o cinto de segurança. A parte da cintura deverá ser usada na posição mais baixa possível.

Lembre-se, a melhor maneira de proteger o feto é proteger a mãe. Em caso de colisão, existem maiores possibilidades de que o feto não seja atingido se o cinto de segurança estiver sendo usado corretamente. Para as gestantes, bem como para as demais pessoas, a palavra-chave para tornar efetivos os cintos é usá-los corretamente.



### Pré-tensionadores do cinto

O sistema do cinto de segurança dos bancos dianteiros incorpora pré-tensionadores do cinto.

Na eventualidade de uma colisão frontal os fechos do cinto são puxados para baixo; os cintos diagonal e subabdominal são instantaneamente esticados.

A ativação dos pré-tensionadores é percebida através do ícone  e a animação "Falha do Air bag" no painel de instrumentos.

Os cintos de segurança permanecem totalmente em funcionamento mesmo quando os pré-tensionadores do cinto tenham sido ativados.

### ⚠️ Atenção!

- Caso os pré-tensionadores tenham sido ativados, eles deverão ser substituídos em uma Concessionária ou Oficina Autorizada Chevrolet.
- Não é permitida a instalação ou colocação de acessórios não previstos para seu veículo ou de outros objetos dentro do raio de atuação dos pré-tensionadores.
- O sistema eletrônico que controla os pré-tensionadores do cinto e do sistema "Air bag" está localizado no console central. Para evitar mau funcionamento, não se deve colocar nenhum objeto imantado nas proximidades deste console.



### Uso correto dos cintos de segurança em crianças pequenas

**⚠️ Atenção!** Os bebês e as crianças devem ocupar sempre o banco traseiro e, serem protegidos por sistemas de proteção infantil. Os ossos dos quadris de uma criança muito nova são tão pequenos que um cinto normal não permanecerá na posição baixa dos quadris, conforme necessário. Ao contrário, haverá possibilidade de que o cinto fique sobre o abdômen da criança. Em caso de colisão, o cinto forçará diretamente o abdômen, o que poderá causar ferimentos sérios. Portanto, certifique-se de que toda criança ainda pequena para utilizar o cinto normal seja protegida por um sistema adequado para a criança.



**⚠️ Atenção!** Nunca segure um bebê no colo com o veículo em movimento. Um bebê não é tão pesado enquanto não ocorre uma colisão, mas, no momento em que esta ocorrer, ele tornar-se-á tão pesado que você não poderá retê-lo. Por exemplo, numa colisão a apenas 40 km/h, um bebê de 5,5 kg poderá ser lançado com uma força representada pelo peso de uma pessoa de 110 kg. Será quase impossível segurá-lo.



### Uso correto dos cintos de segurança em crianças maiores

Crianças maiores, para as quais o sistema de proteção infantil tornou-se pequeno, deverão usar os cintos de segurança do veículo.

**⚠️ Atenção!**

- As estatísticas de acidentes indicam que as crianças estarão mais seguras se ocuparem o banco traseiro e estiverem usando os cintos corretamente.
- Crianças que não estejam usando cintos de segurança podem ser atiradas para fora do veículo, ou podem atingir outras pessoas que estejam usando os cintos, em caso de colisões.
- Se a criança for muito pequena e o cinto diagonal ficar muito próximo do seu rosto ou pescoço, coloque a criança numa posição que tenha cinto subabdominal, isto é, no banco traseiro.
- Onde quer que a criança sente no interior do veículo, o cadoço subabdominal deverá ser usado em posição baixa, acomodado abaixo dos quadris.

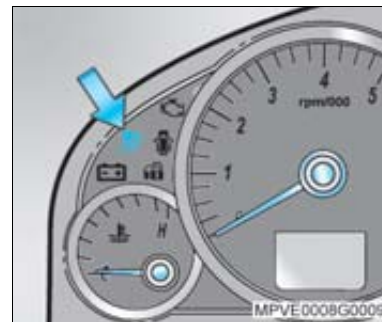

**⚠️ Atenção!** Nunca permita isto! A ilustração mostra uma criança sentada no banco equipado com o cinto retrátil de três pontos, mas o cadoço diagonal está passando atrás da criança. Se o cinto for usado desta forma, a criança, poderá deslizar sob o cinto em caso de colisão.

**Luz indicadora do "Air bag"**

Quando a ignição é ligada, o ícone  acende, apagando-se em seguida. Se o ícone não acender ou não apagar após o sistema de verificação de falha do painel ou mesmo se acender com o veículo em movimento, é evidência de uma avaria no sistema de "Air bag" ou nos pré-tensionadores do cinto de segurança.

**⚠️ Atenção!** Nestes casos o sistema de "Air bag" ou os pré-tensionadores do cinto de segurança não funcionarão em caso de acidente. Procure uma Concessionária ou Oficina Autorizada Chevrolet para reparar o problema.



O visor central do painel apresentará a animação "Falha do Airbag" até que a tecla *TRIP* (viagem) do interruptor do computador de bordo seja pressionada.



#### Nota

O ícone  permanecerá acesso até que a falha seja corrigida.

### Recomendações importantes sobre o sistema "Air bag"

- Não mantenha nenhum tipo de objeto entre as bolsas e os ocupantes dos bancos dianteiros.
  - Não instale acessórios não originais no volante ou no painel.
  - Nunca faça alterações nos componentes do sistema "Air bag".
  - O sistema eletrônico que controla o sistema "Air bag" e os pré-tensionadores do cinto de segurança está localizado no console central. Para evitar falhas, nenhum objeto imantado deve ser colocado nas proximidades do console.
  - Caso o veículo sofra inundação ou alagamento, solicite a assistência de uma Concessionária ou Oficina Autorizada Chevrolet.
  - A desmontagem do volante e do painel de instrumentos, somente deverá ser executada em uma Concessionária ou Oficina Autorizada Chevrolet.
  - O "Air bag" foi projetado para disparar somente uma única vez. Uma vez disparado, deverá ser substituído imediatamente em uma Concessionária ou Oficina Autorizada Chevrolet.
  - Não cole nada no volante e na cobertura do "Air bag" do lado do passageiro, nem aplique neles qualquer material. Limpe sua superfície somente com um pano úmido.
- Quando você transferir o veículo para outro proprietário, solicitamos que você alerte o novo proprietário que o veículo está equipado com "Air bag" e que ele deve consultar as informações descritas neste manual.
  - No caso de desmanche total do veículo equipado com "Air bag", solicite a assistência de uma Concessionária ou Oficina Autorizada Chevrolet.



### **"Air bag" frontal (sistema suplementar de retenção)**

Este sistema é identificado pela inscrição "Air bag" no volante (para o motorista) e acima do porta-luvas (para o passageiro).

O sistema "Air bag" frontal é composto de:

- Bolsas infláveis com geradores de gás alojados no interior do volante e do painel.
- Controle eletrônico com sensor de desaceleração integrado.
- Luz indicadora  no painel de instrumentos.

**▲ Atenção!** Os cintos de segurança, cujo o uso é obrigatório por lei, são os mais importantes equipamentos de retenção dos ocupantes e devem ser utilizados sempre. Somente com a utilização dos cintos de segurança, o sistema "Air bag" pode contribuir para a redução da gravidade de possíveis ferimentos aos ocupantes do veículo em caso de colisão.

Os "Air bags" frontais são dispositivos complementares de segurança que, em conjunto aos cintos de segurança dianteiros e seus pré-tensionadores, aumentam a eficiência da proteção aos ocupantes em colisões com desacelerações muito bruscas do veículo. Sua função é a de proteger a cabeça e o tórax do ocupante contra choques violentos no volante de direção ou painel em acidentes em que a proteção oferecida somente pelos cintos de segurança não for suficiente para se evitar lesões graves e/ou fatais.

O "Air bag" não será acionado em impactos frontais de baixa severidade em que o cinto de segurança for o bastante para proteger os ocupantes, em impactos laterais, traseiros, capotamentos, derrapagens e outras situações cujo ocupante não é projetado para frente com severidade.

Um módulo eletrônico com um sensor de desaceleração gerencia a ativação dos pré-tensionadores dos cintos de segurança e dos "Air bags". Havendo necessidade, dispara inicialmente os pré-tensionadores dos cintos de segurança dianteiros para segurar ainda mais os ocupantes nos bancos e, dependendo do nível de desaceleração, também ativa os geradores de gás que inflam as bolsas em aproximadamente 30 milésimos de segundo, amortecendo o contato do corpo dos ocupantes com o volante de direção ou painel.

A explosão do dispositivo gerador de gás provocada para inflar as bolsas de ar não é prejudicial para o sistema auditivo humano e a nuvem semelhante à fumaça formada durante o disparo do sistema "Air bag" nada mais é do que talco (não tóxico) cuja função é a de minimizar o atrito entre o corpo do ocupante e as bolsas de ar.

 **Nota** O acionamento dos pré-tensionadores do cinto de segurança ocorre em circunstâncias menos severas que o dos "Air bags", ou seja, podem ocorrer casos de ativação dos pré-tensionadores sem que os "Air bags" sejam acionados.



O "Air bag" infla e desinfla em frações de segundos. 15 segundos após a ativação do "Air bag" ou do pré-tensionador do cinto de segurança, com o veículo parado e provido de energia elétrica, ocorrerá o seguinte:

- O motor será desligado.
- A bomba de combustível será desligada.
- A sinalização de emergência será acionada.
- As luzes internas serão acionadas.
- As portas serão destravadas.

Se for necessário dar novamente a partida ao motor, desligue e ligue a ignição novamente.

### Substituição de peças do Sistema "Air bag" após uma colisão



**Nota** Após um acidente em que o Sistema "Air bag" — Sistema Suplementar de Retenção tenha disparado, os sistemas, componentes associados e hardware devem ser verificados e substituídos conforme necessário. Os bancos, componentes associados e hardware também devem ser verificados e substituídos conforme necessário.

Todo o sistema também deverá ser inspecionado após um acidente se:

- A área do painel de instrumentos ou o volante de direção estiver riscada, trincada ou danificada.
- Os bancos dianteiros e estofamento estiverem danificados.

É recomendado que este trabalho seja executado em uma Concessionária Chevrolet.

### Atenção!

- A bolsa do "Air bag" é projetada para que os ocupantes toquem nela somente quando estiver totalmente inflada. Por isso, antes de dirigir, é aconselhável regular adequadamente os bancos dianteiros.
- Ajuste o assento do banco do motorista de modo que consiga pressionar os pedais sem tirar as costas do encosto do banco, e o encosto tal que, com os ombros encostados e os braços esticados, os pulsos fiquem apoiados sobre a parte superior do volante de direção.
- Regule também o banco do passageiro o mais para trás possível, sem prejudicar o espaço para as pernas do ocupante do banco traseiro.

**⚠️ Atenção!**

- Os cintos de segurança devem estar corretamente afivelados.
- Em caso de colisão em que ocorra o acionamento do sistema "Air bag" sem que os ocupantes do veículo estejam usando os cintos de segurança, o risco de ferimento grave poderá aumentar consideravelmente.
- Crianças menores de 10 anos devem sempre ser transportadas no banco traseiro, especialmente em veículos equipados com sistema "Air bag". Além de ser exigência legal, a força do inflamento do "Air bag" irá empurrá-las de encontro ao encosto do banco, podendo causar graves ferimentos.
- Não pendure objetos no para-sol e no espelho retrovisor.
- O passageiro dianteiro não deve colocar seus pés sobre o painel de instrumentos.
- A instalação de para-choque de impulsão ou qualquer item semelhante não é recomendada, pois poderá afetar a atuação do "Air bag".

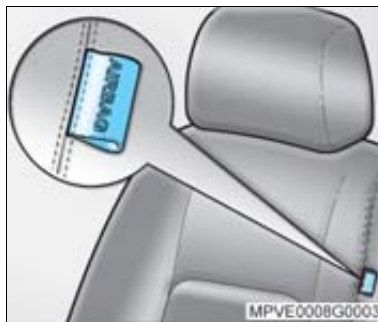
**"Air bag" lateral**

Este sistema é indicado pela inscrição "Air bag" – etiquetas na lateral dos encostos dos bancos dianteiros. Este sistema atua independentemente dos "Air bag" frontais.

Sua função é aumentar a proteção do motorista e passageiro dianteiro em caso de colisão lateral severa na região das portas dianteiras, diminuindo o risco de lesão no tronco, através de deflagração de bolsas infláveis laterais. Ao contrário dos frontais, a atuação dos "Air bags" laterais é independente, isto é, o acionamento de um dos lados não implica no do outro.



A velocidade, direção do movimento e deformação do veículo, além do obstáculo atingido, determinam a severidade do acidente e o acionamento ou não do "Air bag" lateral. O sistema não será acionado em casos de capotamento, colisão traseira ou colisão frontal.

O grau de deformação do veículo e os custos de reparo resultantes não são indicativos de que os critérios para o acionamento do "Air bag" lateral foram atingidos.

Da mesma forma que os "Air bag" frontais, os "Air bag" laterais são um complemento ao sistema de cintos de segurança. Em toda e qualquer situação, os ocupantes do veículo devem utilizar os cintos de segurança corretamente, pois estes garantem a retenção necessária para que o "Air bag" atue com eficácia.

**⚠️ Atenção!**

- Não instale capas para bancos.
- Não posicione seu corpo ou qualquer objeto (inclusive traveseiros) entre os bancos dianteiros e as portas. Os ocupantes do banco dianteiro não deverão inclinar-se ou dormir apoiados na porta. Sente-se sempre no centro do banco.



O aviso acima poderá ser encontrado na coluna central do veículo, e contém os seguintes dizeres:

**⚠️ Atenção!** Este veículo está equipado com "Air bags" para Impacto

Lateral no Banco Dianteiro.

- Os "Air bags" laterais inflam a partir do lado do encosto do banco que estiver mais próximo da porta, no caso de impacto lateral severo.
- Não mantenha o seu corpo ou qualquer objeto entre os bancos dianteiros e as portas, uma vez que poderá haver ferimentos graves, em caso de acionamento do "Air bag".
- Não instale capas nos bancos dianteiros.
- Consulte o manual do proprietário quanto a detalhes importantes do sistema.

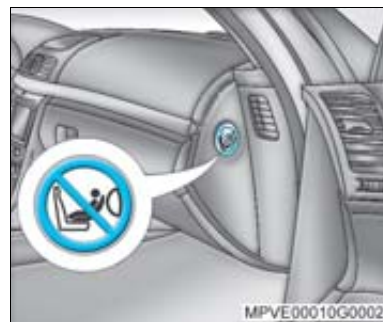
**Uso do sistema de proteção infantil no banco dianteiro do acompanhante em veículos com sistema "Air bag"**

Veículos com "Air bag" no lado do passageiro:

- ⚠️ **Atenção!** Nos veículos equipados com "Air bag" no lado do passageiro dianteiro, nunca instale o sistema de proteção infantil no banco dianteiro.



## Sistema de proteção infantil

Ao transportar crianças, use o sistema de proteção infantil apropriado, que proporciona a segurança adequada para a criança em caso de impacto.

Muitas empresas fabricam sistemas de proteção infantil para bebês e crianças. Certifique-se de que o sistema de proteção infantil a ser utilizado em seu veículo possui etiqueta de aprovação do cumprimento das normas de segurança, nos termos da legislação brasileira.

### Nota

- Ao transportar crianças de até 10 (dez) anos de idade, observe as normas para transporte de crianças estabelecidas pela legislação brasileira.
- Assegure-se de que o sistema de segurança esteja fixado apropriadamente.
- Observe atentamente as instruções de instalação e utilização fornecidas pelo fabricante do sistema de proteção infantil.
- Não prenda objetos no sistema de proteção infantil e não o cubra com outros materiais.
- Substitua o sistema de proteção infantil que tenha sido submetido a acidente.

### Atenção!

- Após remover a criança do veículo, fixe o assento com o cinto de segurança do veículo, a fim de evitar que o mesmo seja lançado para frente em caso de uma frenagem brusca.
- Caso não seja necessário manter o assento no compartimento de passageiros, remova e coloque-o no compartimento de cargas; fixe-o com uma rede de retenção.
- Em caso de impacto com o veículo, o assento deverá ser substituído.
- Antes de instalar um sistema de proteção infantil, leia com atenção as instruções fornecidas pelo fabricante do sistema.
- A não observação destas instruções sobre os sistemas de proteção infantil e das instruções fornecidas pelo fabricante do sistema poderá aumentar o risco e/ou severidade de ferimentos em caso de um acidente.
- Se o assento para criança não estiver apropriadamente fixado, o risco da criança ser seriamente ferida em uma colisão aumenta enormemente.

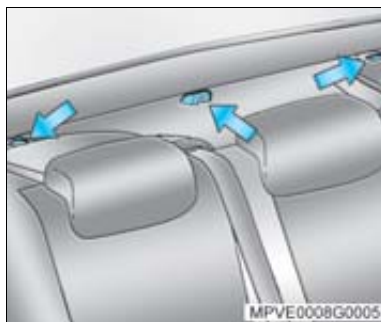

### **Pontos de ancoragem do sistema de proteção infantil**

O seu veículo é equipado com três pontos de fixação para ancoragem dos sistemas de proteção infantil (setas) localizados atrás do banco traseiro.

O veículo já possui um gancho de ancoragem na posição central.

Para as posições laterais, remova os botões de acabamento desrosqueando-os no sentido anti-horário e rosqueie os dispositivos de ancoragem fornecidos pelo fabricante do sistema de proteção infantil.



## Dirigindo na lama ou areia

Quando você dirige na lama ou areia, as rodas não têm boa tração. Você não pode acelerar rapidamente, é mais difícil esterçar e são necessárias maiores distâncias de frenagem.

Na lama é melhor usar marcha reduzida – quanto mais espessa a lama, mais baixa deve ser a marcha. Em camadas espessas de lama, mantenha o veículo em movimento para não atolar.

Ao dirigir na areia muito solta (como nas praias ou dunas) os pneus tendem a afundar. Isto causa efeito sobre a direção, aceleração e frenagem. Para melhorar a tração, reduza levemente a pressão de ar dos pneus ao dirigir sobre a areia.

 **Nota** Após dirigir sobre lama ou areia, limpe e verifique os sistemas de freio. Estas substâncias podem causar frenagem irregular. Verifique a estrutura da carroceria, direção, suspensão, rodas, pneus e sistema do escapamento quanto a danos.

## Se o veículo atolar

Jamais gire as rodas se o veículo estiver atolado. O método conhecido por balanço pode ajudar a desatolar, porém seja cuidadoso.

 **Atenção!** Em caso de atolamento, se as rodas girarem em alta velocidade, os pneus poderão estourar, resultando em ferimentos a você e a outras pessoas. Poderá haver superaquecimento da transmissão automática e outros componentes do veículo. Em caso de atolamento, gire as rodas o mínimo possível. Não gire as rodas a mais de 55 km/h, conforme indicado no velocímetro.

 **Nota** Girar as rodas pode resultar em destruição de componentes de seu veículo, bem como dos pneus. Girar as rodas em velocidades altas durante as mudanças para a frente e para trás pode destruir a transmissão.

## Balançar o veículo para desatolar

Primeiramente, gire o volante da direção para a esquerda e para a direita. Isto fará liberar a área ao redor das rodas dianteiras. A seguir, alterne a transmissão automática entre 'D' e ré, girando as rodas o mínimo possível. Solte o pedal do acelerador durante as mudanças e pressione levemente o pedal quando a transmissão automática estiver engrenada. Se algumas tentativas não forem suficientes para desatolar, você precisará ser rebocado. Consulte "Reboque do veículo", na Seção 9.



## Dirigindo em trechos alagados

Esta é uma situação que deve ser evitada tanto quanto possível, mesmo nas vias pavimentadas das cidades. Além de não ser possível avaliar com precisão o estado da pista à frente, devido à água, o veículo pode vir a se danificar seriamente, pois não foi projetado para essa utilização.

É recomendável não passar pelo trecho alagado se a lâmina d'água for superior à altura do centro da roda, para minimizar riscos de dano ao veículo.



Se realmente for preciso atravessar um trecho alagado, fazê-lo sempre em baixa velocidade, em torno de 10 km/h. É preciso ficar atento aos veículos de grande porte trafegando nas proximidades, pois podem ser produzidas marolas de grandes proporções, aumentando as probabilidades de danos.

O problema mais sério ao passar por trechos alagados é a possibilidade de entrada de água no interior do motor pelo sistema de captação do ar de admissão. Quando isso ocorre, há o "calço hidráulico", em que a água impede o movimento dos pistões e consequentemente a deformação de componentes do motor. Nesse caso, o motor sofre avarias de grande monta e o veículo pode vir a parar imediatamente ou posteriormente, dependendo do grau da avaria.

Não tente colocar o motor em funcionamento novamente. Tal atitude poderá aumentar os danos ao veículo. Avarias de motor por entrada de água não são cobertas pela Garantia.

**⚠ Atenção!** Dirigir em correnteza pode ser perigoso. A água poderá arrastar o veículo causando afogamentos. Até mesmo uma correnteza com alguns centímetros de água pode impedir o contato dos pneus com a pista, causando a perda de tração e capotagem do veículo. Não dirija em correntezas.



### Dirigindo à noite

É difícil avaliar a velocidade de um veículo que está em movimento à sua frente apenas observando suas lanternas traseiras. Dirigir à noite é mais perigoso do que durante o dia. Uma razão é que alguns motoristas podem estar sob o efeito de álcool, drogas, fadiga ou com a visão limitada pela escuridão.

### Recomendações para dirigir à noite

- Dirija na defensiva. Lembre-se de que este é o período mais perigoso.
- Não beba antes de dirigir.
- Como a visão pode ser limitada, reduza a velocidade e mantenha maior distância entre o seu e os demais veículos.

- Reduza a velocidade, especialmente nas autoestradas, mesmo que seus faróis possam iluminar muito bem a pista adiante.
- Em áreas desertas, esteja atento a animais na pista.
- Se estiver cansado, saia da pista em local seguro e descanse.
- Mantenha limpos interna e externamente o para-brisa e todos os vidros de seu veículo. O reflexo da sujeira à noite é muito pior do que durante o dia. Mesmo a parte interna pode ficar embaçada devido à sujeira. A fumaça de cigarros também embaça as superfícies internas dos vidros, dificultando a visão.

- Lembre-se de que os faróis iluminam menos a pista nas curvas.
- Mantenha os olhos em movimento; desta forma, é mais fácil identificar objetos mal iluminados.
- Assim como seus faróis devem ser inspecionados e ajustados com frequência, consulte um oftalmologista periodicamente. Alguns motoristas sofrem de cegueira noturna – a incapacidade de enxergar com luz pouco intensa – e nem mesmo sabem disso.

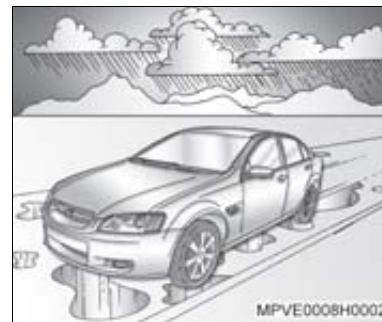

### Dirigindo na chuva

A chuva e as estradas molhadas podem trazer problemas ao dirigir. Você não pode parar, acelerar ou fazer curvas regularmente em pista molhada, pois a aderência de seus pneus à pista não é tão boa quanto nas pistas secas. E caso a banda de rodagem de seus pneus não esteja em boas condições, a aderência será menor ainda.

Se começar a chover quando você estiver ao volante, reduza a velocidade e seja mais cuidadoso. A pista pode ficar molhada repentinamente, ao passo que os seus reflexos ainda podem estar condicionados para dirigir em pista seca.



Quanto mais pesada a chuva, mais precária será a visibilidade. Mesmo que as palhetas do seu limpador de para-brisa estejam em boas condições, a chuva pesada poderá dificultar a visão das placas de sinalização, semáforos, das marcações da pavimentação, do limite do acostamento e até mesmo de pessoas que estejam andando na pista. Borrifos da estrada podem dificultar mais a visão do que a chuva, principalmente se forem em estrada suja.

Portanto, é recomendável manter em boas condições o limpador do para-brisa e abastecer o seu depósito de água. Substitua as palhetas do limpador do para-brisa quando apresentarem falhas, estiverem lascadas ou quando elas estiverem soltando fragmentos de borracha. Dirigir em alta velocidade em meio a grandes poças d'água, ou mesmo após o veículo ter sido lavado em auto-posto, também pode trazer problemas. A água pode afetar os freios. Tente evitar as poças, mas se não for possível, tente reduzir a velocidade antes de atingi-las.

Os freios molhados podem resultar em acidentes. Os freios não funcionam bem em paradas súbitas e podem fazer o veículo puxar para o lado, levando você a perder o controle sobre ele.

Após dirigir em meio a uma grande poça d'água ou após o veículo ter sido lavado num posto de serviço, pressione levemente o pedal de freio até sentir que os freios estão funcionando normalmente.

### Recomendações sobre tempo chuvoso

- Acenda os faróis, para tornar-se mais visível aos outros motoristas.
- Fique atento aos veículos pouco visíveis que trafegam atrás de você. Se estiver chovendo forte, use os faróis mesmo durante o dia.
- Após reduzir a velocidade, mantenha distância adequada. Seja cuidadoso especialmente quando ultrapassar outro veículo. Espere que a pista esteja livre a sua frente e esteja preparado para enfrentar a má visibilidade causada por borrifos de água na pista. Se os jatos forem muito fortes a ponto de dificultar a visão, recue. Não ultrapasse se as condições não forem ideais. Trafegar em velocidade mais baixa é melhor do que sofrer um acidente.
- Se for conveniente, use o desembaçador.
- Verifique periodicamente a espessura correta das bandas de rodagem dos pneus.



### Aquaplanagem

O excesso de água sob os pneus cria condições para a ocorrência da aquaplanagem, que é muito perigosa. Isto poderá acontecer se houver muita água na pista e se você estiver em alta velocidade. Quando o veículo está aquaplanando, há pouco ou nenhum contato do pneu com a pista.

Pode ser que você não perceba a aquaplanagem, e até mesmo dirija durante algum tempo sem notar que os pneus não estão em contato constante com a pista. Você talvez perceba a aquaplanagem quando tentar reduzir a velocidade, fizer curvas, mudar de pista nas ultrapassagens ou se for atingido por uma rajada de vento. De repente, você se dará conta de que não consegue controlar o veículo.

A aquaplanagem não é comum, mas poderá acontecer se a banda de rodagem dos pneus estiver excessivamente gasta. Poderá ocorrer quando houver grande quantidade de água na pista. Se você notar reflexos das árvores, dos fios da rede elétrica ou de outros veículos, ou se as gotas de chuva formarem ondulações na superfície da água, isto é sinal de que pode haver condições para ocorrência da aquaplanagem.

A aquaplanagem geralmente acontece em velocidades altas e não obedece a nenhuma regra definida. A melhor recomendação é reduzir a velocidade quando estiver chovendo e permanecer atento.



### Dirigindo sob neblina

A neblina pode ocorrer quando há muita umidade do ar ou geada forte. A neblina pode ser tão leve que permita enxergar a centenas de metros adiante, ou pode ser tão espessa que limite a visão a apenas alguns metros. A neblina pode aparecer de repente numa estrada normal e tornar-se um potencial de perigo.

Quando você dirige sob neblina, sua visibilidade é rapidamente reduzida. Os maiores perigos são a colisão com o veículo à sua frente ou a colisão por trás. Tente perceber a densidade da neblina na estrada. Se for difícil enxergar o veículo à sua frente (ou, à noite, se for difícil perceber-lhe as lanternas traseiras), é sinal de que a neblina está tornando-se espessa. Diminua a velocidade para que o veículo que vem atrás de você também diminua a sua.

A frente de neblina espessa poderá estender-se apenas a alguns metros ou a muitos quilômetros; você só poderá saber quando estiver atravessando-a. Tudo que você tem a fazer é enfrentar a situação com o máximo cuidado. Mesmo quando o tempo parece bom, às vezes pode haver neblina, principalmente à noite ou durante a madrugada, em estradas que atravessam vales ou áreas baixas e úmidas. Repentinamente você poderá ser envolvido por uma neblina espessa que pode até obstruir a visibilidade através do para-brisa. Frequentemente os faróis tornam possível notar estas ondas de neblina. Mas algumas vezes você é apanhado no alto de uma subida ou no fundo de algum vale. Ação o lavador e o limpador do para-brisa para ajudar a limpar a sujeira proveniente da estrada. Reduza a velocidade.

## Recomendações para dirigir sob neblina

- Quando estiver dirigindo sob neblina, acenda o farol baixo, mesmo durante o dia. Você enxergará melhor e será mais visível aos demais motoristas.
- Não use farol alto. A luminosidade será refletida em você pelas gotas de água que formam a neblina.
- Use o desembaçador. Quando a umidade for alta, mesmo a leve formação de umidade dentro dos vidros diminuirá sua já limitada visibilidade. Acione algumas vezes o lavador e limpador do para-brisa. Pode haver formação de umidade fora dos vidros, e o que parece neblina na verdade talvez seja umidade fora do para-brisa. Considere como elemento de alto risco a neblina espessa.
- Se a visibilidade estiver próxima de zero e você precisar parar, mas não tiver certeza de estar fora da pista, acenda os faróis, acione o sinalizador de emergência e a buzina periodicamente ou quando notar aproximação de outro veículo.
- Em condições de neblina, ultrapasse somente se tiver ampla visibilidade à frente e a ultrapassagem for segura. Mesmo assim, esteja preparado para recuar se perceber que a neblina à sua frente está mais espessa. Se outros veículos tentarem ultrapassar você, facilite a operação para eles.

 **Atenção!** Antes de pôr o motor em movimento, tome as medidas de precaução recomendadas, a fim de não inalar seus gases tóxicos:

- Não funcione o motor em áreas fechadas — garagem, por exemplo — por tempo maior que o necessário para manobrar o veículo, pois os motores de combustão interna produzem gases com produtos altamente tóxicos, tais como monóxido de carbono, que, embora incolor e inodoro, é mortífero.
- Havendo a suspeita de entrada de gases de escapamento no compartimento de passageiros, dirija somente com as janelas abertas e, assim que possível, verifique as condições do sistema de escapamento, assoalho e carroçaria.
- Não permaneça sentado (ou permita a permanência de crianças ou animais de estimação) em um veículo estacionado durante um período longo com o motor funcionando.
- Dirigir com o porta-malas aberto não é recomendado. Se for necessário dirigir com o porta-malas aberto, feche todos os vidros, certifique-se de que os controles do aquecedor estejam ajustados em modo de ar externo (ao invés de recirculação) com o ar direcionado para o rosto e o ventilador em velocidade máxima. Não exceda 50 km/h.

 **Atenção!** Seu veículo está equipado com um módulo eletrônico que, dentre outras características, ajuda a evitar danos ao motor decorrentes de rotações acima do limite especificado de trabalho. No modo “Active Select” – *Seleção Ativa* ao aproximar-se do limite, o sistema reduz a emissão de combustível, impedindo o aumento da rotação do motor, e fazendo com que a potência gerada e a velocidade do veículo permaneçam estáveis. No modo “Active Select” – *Seleção Ativa* recomenda-se cautela nas ultrapassagens ou manobras onde o motor seja severamente exigido, pois a redução da injeção de combustível impedirá o aumento da velocidade do veículo. Consulte “Active Select” – *Seleção Ativa* na Seção 6.

## Recomendações ao estacionar o veículo

1. Aplique o freio de estacionamento.
2. Sem acelerar o motor, desligue-o e retire a chave.
3. Posicione a alavanca seletora de marchas em 'P'.
4. Vire a direção no sentido da guia se estacionar em ruas de declive acentuado, fazendo com que a parte anterior do pneu fique voltada para a calçada. Se estacionar em rua de aclive, vire a direção no sentido contrário à da guia, isto é, de modo que a parte posterior do pneu fique voltada para a calçada.
5. Feche todas as portas, vidros e defletores de ventilação.



### Nota

- O ventilador do motor poderá permanecer em funcionamento por alguns minutos após a ignição ter sido desligada. Esta é uma condição normal.
- Evite estacionar ou manter o veículo sobre papéis, folhas, grama seca, arbustos, respingos de combustível e outros materiais inflamáveis quando o sistema de descarga estiver aquecido. Dependendo da situação, isto pode causar um princípio de incêndio.



## Roda reserva

A roda reserva encontra-se no porta-malas. Abra o porta-malas e levante o carpete através da extremidade traseira.

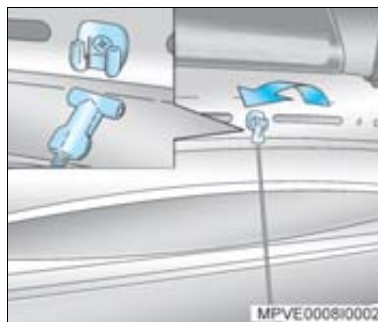

Fixe a tira elástica da sustentação do carpete no gancho da tampa traseira (detalhe).

A roda reserva é fixada por um parafuso-borboleta.



### Nota

Não esqueça de soltar a tira elástica antes de fechar o compartimento de bagagem.

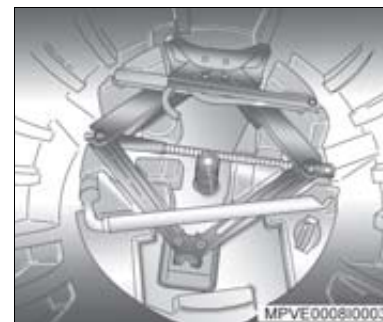

## Macaco e chave de roda

Remova a roda reserva, o macaco, a chave de roda e a alavanca do macaco, conforme as instruções a seguir:

- Solte a porca do centro da roda reserva (sentido anti-horário) e remova a roda.
- Solte a porca de fixação do suporte das ferramentas (sentido anti-horário) e remova o suporte superior; as ferramentas encontram-se alojadas em um compartimento, sob o painel de acabamento do assoalho.

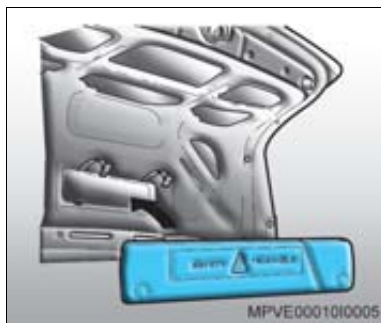

## Triângulo de segurança

O triângulo de segurança está fixado na tampa do compartimento de cargas.

Para usar o triângulo de segurança:

1. Solte as cintas de destravamento rápido para retirar o recipiente de estocagem do triângulo de segurança do porta-malas.
2. Remova o triângulo de segurança do recipiente.
3. Dobre os braços para cima.
4. Prenda os braços juntos para formar o triângulo.

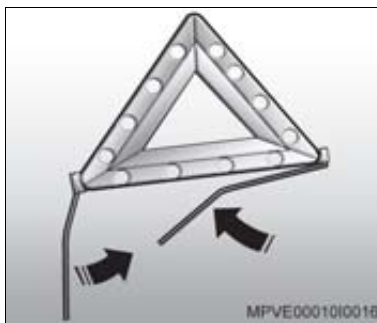

5. Dobre as hastes de apoio totalmente para fora para sustentar o triângulo de segurança.
6. Posicione o triângulo de segurança no acostamento da pista, 50 a 150 metros antes da área de risco. Após utilizar, solte os braços e dobre o triângulo de segurança para cima. Coloque-o no recipiente de estocagem e fixe no porta-malas, usando as cintas disponíveis.



## Substituição de pneu

Ao substituir um pneu, tome as seguintes precauções:

- Não fique debaixo do veículo enquanto o mesmo estiver sobre o macaco.
- Durante a substituição, não deixe o motor ligado, nem dê partida.
- Use o macaco somente para substituir os pneus.

Proceda à substituição do pneu do seguinte modo:

1. Estacione numa superfície plana e firme, em local seguro.
2. Ligue o sinalizador de advertência e aplique o freio de estacionamento.
3. Posicione a alavanca seletora de marchas em **P**.
4. Coloque o triângulo de segurança a uma distância conveniente atrás do veículo.



5. Utilizando um bloco de madeira ou uma pedra, calce a roda diagonalmente oposta à que vai ser substituída.
6. Retire a roda reserva e o porta-ferramentas.
7. Remova a cobertura das porcas de roda.

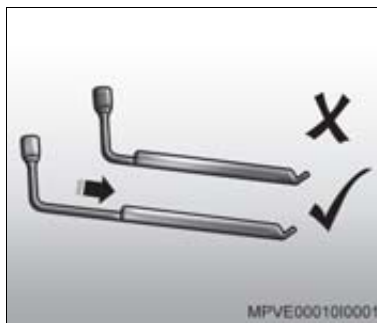

8. Com a chave de roda, afrouxe as porcas meia-volta a uma volta, no sentido anti-horário, mas não as remova.

**Nota**

Estenda totalmente o cabo da chave de roda.

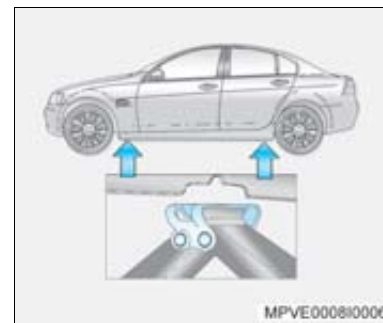

9. Na parte dianteira e traseira inferior da carroceria existem rebaixos para fixação do macaco.
10. Posicione o braço do macaco no rebaixo mais próximo da roda a ser substituída e certifique-se de que esteja posicionado diretamente sob o flange da carroceria, envolvendo perfeitamente a região do rebaixo.

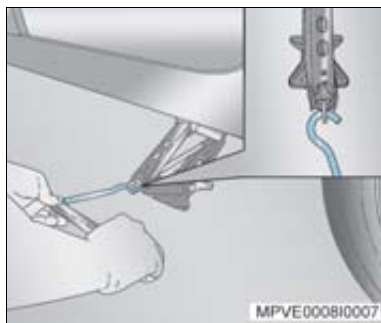

11. Introduza a chave de acionamento do macaco no orifício do fuso.

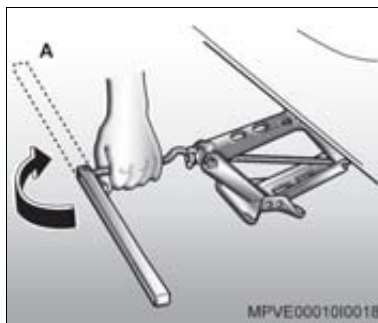

12. Com a outra mão, gire a alavanca 180 graus até que atinja a posição (A).

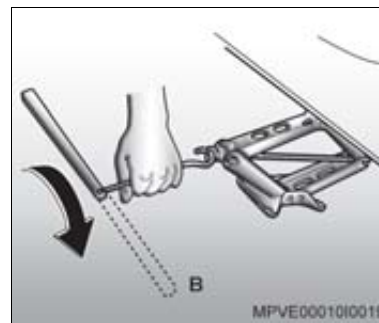

13. Gire a alavanca no sentido horário da posição (A) à posição (B).
14. Ao girar a manivela do macaco, certifique-se de que a base do macaco esteja tocando o chão e se encontre diretamente sob o rebaixo do flange.
15. Repita as Etapas 12 e 13 até que a extremidade inferior do pneu vazio esteja 5 cm acima do chão.
16. Remova as porcas da roda.
17. Substitua a roda.

**⚠️ Atenção!** O não posicionamento correto conforme descrito acima poderá fazer com que o veículo escorregue do macaco.



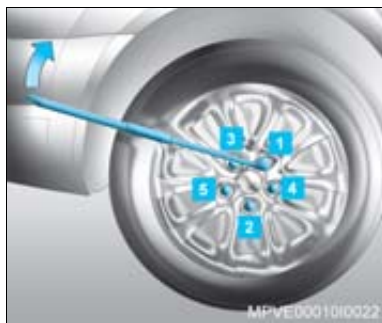

18. Reinstale as porcas da roda, apertando-as parcialmente com a chave de roda.
19. Abaixue o veículo.
20. Aperte as porcas firmemente na sequência indicada na ilustração.
21. Reinstale as coberturas das porcas de roda.
22. Guarde a roda removida, o macaco, a chave de roda e o triângulo.
23. Mandar reparar o pneu avariado, faça o seu balanceamento e reinstale-o no veículo tão logo quanto possível.



#### Nota

Retorne o cabo da chave de roda à sua extensão original.

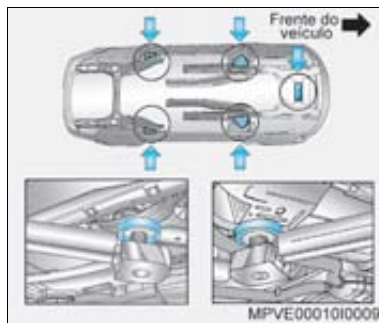

### Levantamento do veículo na oficina

Os pontos de apoio do elevador ou macaco de oficina estão localizados na parte dianteira e traseira, nas áreas entre os rebaixos para colocação do macaco e o alojamento das rodas e abaixo da parte dianteira central do quadro da suspensão do veículo, conforme indicado na ilustração. Nunca posicione o macaco sob os braços de controle da suspensão.



#### Nota

Se os pontos de apoio dos elevadores ou macacos forem metálicos, deverá ser utilizada proteção de borracha para evitar danos ao veículo.

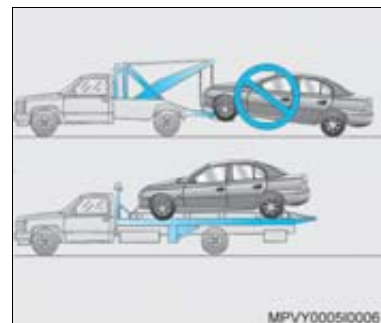

### Reboque do veículo

Em situações de emergência que requeiram o rebocamento do veículo, recorrer preferivelmente às empresas especializadas em guinchos ou socorros rodoviários oficiais, que utilizem reboque tipo plataforma.

### ⚠ Atenção!

- O veículo não poderá ser rebocado com as rodas traseiras em contato com o solo. Transportar o veículo girando as rodas traseiras causará graves danos à transmissão, os quais não são cobertos pela garantia.
- O veículo não deve ser suspenso pelo sistema de suspensão sob pena de avarias no mesmo.

Quando da colocação de cordas ou cintas para fixação do veículo, cuidados devem ser dispensados para não danificar as tubulações ou chicotes elétricos.

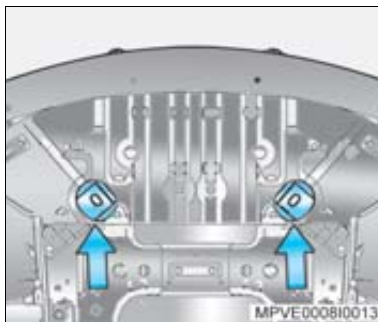

Para posicionar o veículo sobre a plataforma, o equipamento de reboque deverá ser instalado nos furos da extremidade dianteira do veículo em formato oval (seta). É recomendado usar dois ganchos com carga distribuída regularmente, ao invés de um. Não faça fixação nos para-choques ou suportes.

Coloque a alavanca de mudanças em Neutro (N) e solte o freio de estacionamento.

Coloque a chave de ignição na posição Ligado para destravar a direção.

Evite movimentos violentos do veículo.

Feche todas as janelas e difusores de ar para evitar a entrada de gases de escape.

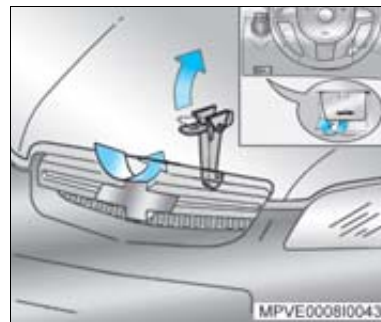

### Capô do motor

Para abrir o capô, puxe a alavanca de comando da trava, situada do lado esquerdo, por baixo do painel de instrumentos (certifique-se de que a alavanca retornou à posição inicial). O capô ficará parcialmente aberto e preso apenas no trinco de segurança.

Para abrir completamente, levante a trava do trinco de segurança e eleve o capô que permanecerá aberto através das molas a gás.



#### Nota

Antes de fechar o compartimento do motor, certifique-se de que todas as tampas de enchimento estejam posicionadas e de que nada esteja obstruindo o fechamento do capô.

Para fechar o capô, abaixe-o gradualmente, deixando-o finalmente cair por ação do próprio peso. Verifique sempre se o capô ficou bem fechado, procurando erguê-lo. Se não estiver travado, repita a operação de fechamento.



#### Atenção!

- Os ventiladores ou outras peças móveis do motor podem causar ferimentos graves. Mantenha as mãos e roupas distantes de peças móveis quando o motor estiver em funcionamento.
- Produtos inflamáveis em contato com as peças aquecidas do motor podem incendiar-se.





### Superaquecimento do motor

Você encontrará no painel de instrumentos de seu veículo o medidor de temperatura do líquido de arrefecimento. Este medidor indica a elevação da temperatura do motor.

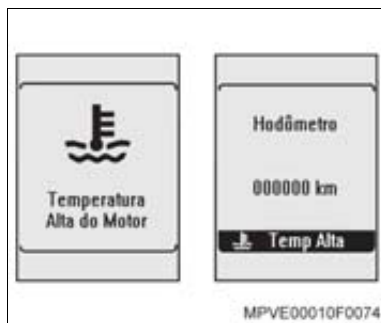

**Nota** Se o motor funcionar sem o líquido de arrefecimento, seu veículo poderá ser seriamente danificado. Os reparos, nestes casos, não serão cobertos pela garantia.



Se a animação  "Temperatura Alta do Motor" acender durante a condução do veículo, a temperatura do líquido de arrefecimento do motor estará excessivamente alta. Pare o veículo em um local seguro.

A animação  "Temperatura Alta do Motor" será apresentada até que o botão TRIP (viagem) ou o interruptor ENTER seja pressionado. O visor a seguir irá retornar à indicação original do computador de bordo.

O símbolo  "Temp Alta" irá aparecer na parte inferior do visor e permanecerá aceso até que o problema seja reparado.

### Superaquecimento sem formação de vapor

Se você perceber a advertência de superaquecimento e não houver indícios de formação de vapores, o problema poderá não ser muito sério. Algumas vezes pode ocorrer excesso de aquecimento do motor quando você:

- Dirige em subida íngreme a temperaturas ambientes muito altas.
- Para após ter dirigido em altas velocidades.
- Dirige em marcha lenta durante trajetos longos.

Se perceber advertência de superaquecimento e não houver indícios de formação de vapores, observe durante aproximadamente um minuto, o seguinte procedimento:

1. Desligue o ar-condicionado.
2. Tente manter o motor sob carga (use uma marcha em que o motor funcione mais lentamente).

Para efeito de segurança, dirija mais devagar durante aproximadamente dez minutos. Se o ponteiro do indicador de temperatura voltar ao normal, continue dirigindo.

Caso a temperatura do líquido de arrefecimento não abaixe, estacione seu veículo imediatamente.

 **Atenção!** Continuar dirigindo mesmo durante um período curto poderá resultar em incêndio, ferimentos pessoais ou danos ao veículo.

Se ainda não houver indícios de formação de vapores, acione o motor em marcha lenta durante aproximadamente dois a três minutos, com o veículo parado, e observe se a advertência de superaquecimento desaparece.

Se continuar a advertência de superaquecimento, desligue o motor, peça aos passageiros que desocupem o veículo e espere esfriar. Você pode decidir não abrir o compartimento do motor, mas procure assistência técnica imediatamente.

 **Atenção!** Não abra o capô do motor se perceber ou ouvir vapores ou líquido de arrefecimento vazando do compartimento do motor. Espere até que não haja mais vapores ou ruídos.

Verifique quanto a vazamentos as mangueiras do radiador, mangueiras do aquecedor, radiador e bomba d'água. Seja cauteloso ao verificar estes itens uma vez que estas áreas provavelmente estarão aquecidas.

Se identificar algum vazamento grande ou outros problemas que possam ter resultado em superaquecimento do motor, não acione o motor antes de corrigir as falhas.

Se não identificar alguma irregularidade, verifique o nível do líquido de arrefecimento.

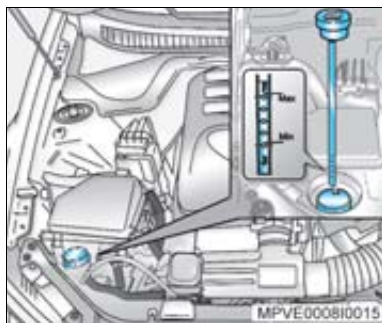

### Reservatório do líquido de arrefecimento

O reservatório do líquido do sistema de arrefecimento localiza-se na parte dianteira do compartimento do motor, do lado direito, e possui uma tampa amarela.

Para verificar o nível do líquido de arrefecimento:

1. Verifique se a chave de ignição está desligada.
2. Gire a tampa 1/8 de volta no sentido anti-horário e lentamente remova a vareta.

Na vareta existem dois símbolos que representam os níveis máximo e mínimo do fluido.

3. Quando o motor estiver frio, o nível da vareta deverá estar na marca "MIN" na vareta ou acima dela. Após o veículo ser dirigido e o motor atingir a temperatura operacional normal, o nível deverá estar entre a marca "MAX" e metade da capacidade.
4. Se o nível do líquido de arrefecimento estiver correto, reinstale a vareta e gire a tampa 1/8 de volta no sentido horário.



**Atenção!** Não remova a tampa para manutenção do sistema de arrefecimento nem a tampa do reservatório do líquido de arrefecimento se o motor e o radiador estiverem aquecidos. O fluido e o vapor escaldante poderão sair sob pressão, resultando em queimaduras graves.

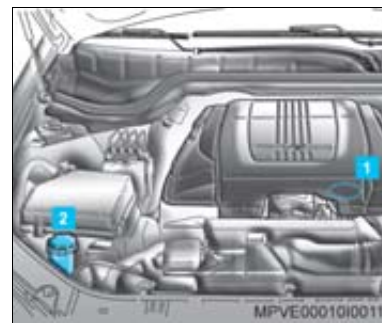

### Como adicionar líquido de arrefecimento ao radiador

Usando um pedaço de tecido, cubra a tampa do radiador (1) e gire-a lentamente no sentido anti-horário. Se for necessário reabastecer o sistema de arrefecimento, faça-o observando sempre as marcas "MAX" e "MIN" da vareta do reservatório do líquido de arrefecimento (2); com o motor frio e em marcha lenta, remova a tampa do radiador, e adicione aditivo para radiador de longa duração ACDelco (alaranjado) se necessário, na proporção especificada, isto é: água potável + aditivo para radiador, na proporção de 50%, se o nível estiver baixo devido a vazamentos no sistema de arrefecimento.

Quando o motor estiver suficientemente frio, verifique o nível do radiador, conforme segue:

Lembre-se de fixar devidamente a tampa com a vareta, após completar o nível.

Coloque a tampa para manutenção do sistema de arrefecimento, apertando-a firmemente.

Se o medidor de temperatura não mais indicar excesso de aquecimento, dirija novamente em velocidade baixa. Retome a velocidade normal após dez minutos, se o medidor de temperatura não indicar condição de superaquecimento. Se houver recorrência de superaquecimento, procure uma Concessionária ou Oficina Autorizada Chevrolet.

### **Sangria do sistema de arrefecimento**

O motor também poderá sofrer superaquecimento se houver quantidade significativa de ar no sistema de arrefecimento. Caso haja necessidade de efetuar sangria de ar do sistema, procure uma Concessionária ou Oficina Autorizada Chevrolet.

Se for realmente necessário dirigir o veículo antes de efetuar a sangria de ar, verifique se o líquido de arrefecimento no radiador está no nível máximo. Isto envolve verificar e completar constantemente o nível. Reduza a carga do conjunto de tração, por exemplo, reduza a velocidade, não reboque cargas pesadas ou transporte cargas em excesso.

### **Ventilador do motor**

Se não houver indício de vazamentos, verifique se o ventilador está funcionando. Seu veículo está equipado com ventilador elétrico. Se houver superaquecimento do motor, o ventilador deverá funcionar. O não funcionamento do ventilador significa necessidade de reparos. Desligue o motor.

Se não for possível identificar o problema, mas o nível do líquido de arrefecimento não estiver no máximo, complete o nível (Consulte como adicionar líquido de arrefecimento ao radiador, nesta Seção).

Dê partida ao motor quando o nível do líquido de arrefecimento estiver no ponto de abastecimento máximo. Se o sinal de advertência de superaquecimento continuar, procure uma Concessionária ou Oficina Autorizada Chevrolet.



**⚠️ Atenção!** Os vapores e líquidos escaldantes provenientes do sistema de líquido de arrefecimento em ebulição podem explodir e causar queimaduras graves. Estes vapores e líquidos estão sob pressão, e se a tampa do radiador for aberta mesmo que parcialmente, os vapores poderão ser expelidos a alta velocidade. Nunca gire a tampa do radiador enquanto o motor e o sistema de arrefecimento estiverem quentes. Se houver necessidade de girar a tampa, espere o motor esfriar.



### Superaquecimento com formação de vapor

#### ⚠️ Atenção!

- Os vapores gerados pelo superaquecimento do motor podem causar queimaduras graves, mesmo que você apenas abra o compartimento do motor. Mantenha-se distante do motor se notar a emissão de vapores.
- Desligue o motor, desocupe o veículo e espere até que o motor esfrie, antes de abrir o compartimento do motor. Aguarde até que não haja mais indícios de vapores ou líquido de arrefecimento.

- Se o veículo continuar em movimento enquanto o motor estiver superaquecido, os líquidos poderão vazar devido a alta pressão. Você e outras pessoas poderão ser gravemente queimadas. Desligue o motor superaquecido e aguarde até que o motor esfrie.

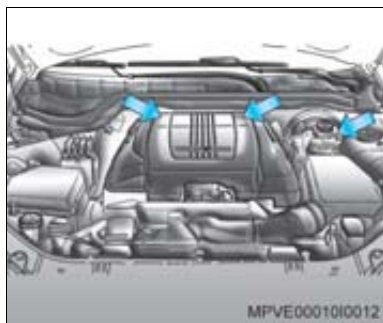

MPVE00010I0012

## Serviços na parte elétrica

**⚠️ Atenção!** A não observância desta recomendação poderá causar acidente grave. O perigo de acidente está nos seguintes pontos: bobinas de ignição, velas de ignição e terminal para auxílio de partida de emergência (setas). Se você usa marca-passo, não realize trabalhos no motor com este em funcionamento.

Assim, sempre que necessitar efetuar algum trabalho nesses sistemas, recorra a uma Concessionária ou Oficina Autorizada Chevrolet.

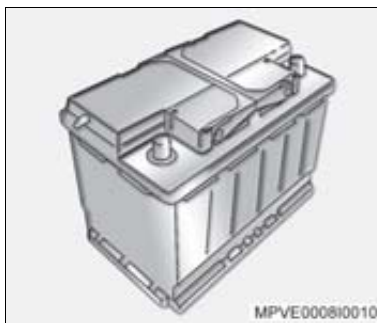

MPVE0008I0010

## Bateria

Se o veículo não for utilizado por 30 dias ou mais, desconecte o cabo negativo da bateria para não descarregá-la.

**⚠️ Atenção!** Este veículo exige uma bateria especificamente desenvolvida com um sistema de ventilação. Qualquer outra bateria padrão poderá causar a penetração de gases explosivos no compartimento traseiro ou na cabine dos passageiros.

- Não remova as capas da extremidade superior da bateria.
- A bateria fornecida no veículo é livre de manutenção e não exige inspeção ou abastecimento.
- O tubo de ventilação da bateria deverá ser instalado corretamente para garantir a descarga dos gases explosivos.

## Substituição da bateria

A bateria está localizada do lado esquerdo do compartimento de carga. Remova a cobertura do acabamento lateral para ter acesso à bateria. Consulte "Especificações técnicas" na Seção 12, para as especificações corretas da bateria em caso de substituição.

### ⚠️ Atenção!

- Acender fósforos próximo à bateria poderá fazer explodir os gases nela contidos. Use uma lanterna se precisar de mais iluminação no compartimento do motor.
- A bateria contém ácido que causa queimaduras. Não entre em contato com o ácido. Se houver contato acidental do ácido com os olhos ou a pele, lave a superfície com água em abundância e procure assistência médica imediatamente.
- Para minimizar o perigo de atingir os olhos, sempre que manipular baterias, utilize óculos de proteção.
- A GM não se responsabilizará por acidentes causados por negligência ou manipulação incorreta das baterias.





### Reciclagem obrigatória da bateria

Devolva a bateria usada ao revendedor no ato da troca (Resolução CONAMA 401/08 de 04/11/08):

- Todo consumidor/usuário final é obrigado a devolver a bateria usada a um ponto de venda. Não descarte-a no lixo.
- Os pontos de venda são obrigados a aceitar a devolução de sua bateria usada e a devolvê-la ao fabricante para reciclagem.

**⚠ Atenção!** Riscos do contato com a solução ácida e com o chumbo:

- Composição básica: chumbo, ácido sulfúrico diluído e plástico.
- A solução ácida e o chumbo contidos na bateria, se descartados na natureza de forma incorreta, poderão contaminar o solo, o subsolo e as águas, bem como causar riscos à saúde do ser humano.
- No caso de contato acidental com os olhos ou com a pele, lavar imediatamente com água corrente e procurar orientação médica.
- Ao transportar a bateria, mantenha a mesma sempre na posição horizontal para não ocorrer vazamento da solução ácida através do respiro.

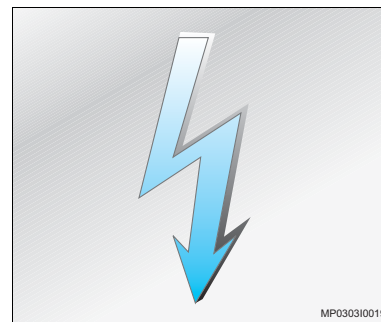

### Prevenção e cuidados com os componentes eletrônicos

Para evitar avarias nos componentes eletrônicos da instalação elétrica, não se deve desligar a bateria com o motor funcionando.

Ao desligar a bateria, desligue primeiramente o cabo negativo e depois o cabo positivo. Tenha cuidado para não inverter a posição dos cabos.









Ao voltar a ligar, instale primeiro o cabo positivo e depois o negativo.

## Partida com bateria descarregada

### Nota

- Nunca ponha o motor em funcionamento utilizando um carregador de baterias. Isto danificará os componentes eletrônicos.
- Não se deve dar partida ao motor empurrando ou rebocando o veículo sob pena de danos na transmissão e catalisador.

### Estes símbolos são encontrados na bateria original do seu veículo:

-  Proteja os olhos, gases explosivos.
-  Evite: fumar, faíscas, chamas.
-  Mantenha fora do alcance das crianças.
-  Cuidado: material explosivo.
-  Corrosivo: ácido sulfúrico.
-  Consulte.
-  Cuidado: Chumbo (Pb).
-  Reciclável.

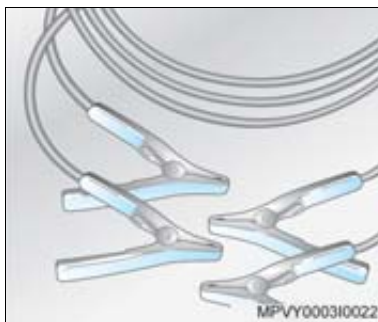

## Partida do motor com cabos auxiliares

Com a ajuda de cabos auxiliares, o motor de um veículo com a bateria descarregada pode ser posto em movimento transferindo-se para ele energia da bateria de outro veículo. Isto deverá ser realizado com cuidado e obedecendo às instruções que a seguir se indicam.

**Atenção!** O não cumprimento destas instruções pode causar avarias no veículo e danos pessoais resultantes da explosão da bateria, bem como queima da instalação elétrica.

Os pontos de conexão positivo (A) e negativo (D) dos cabos auxiliares estão localizados no compartimento do motor (lado do motorista).

Estes pontos são utilizados ao invés da conexão direta na bateria.

A conexão do cabo auxiliar positivo é coberta por uma capa vermelha.

1. Pressione a presilha para soltar a extremidade superior.
2. Remova para expor o terminal.

Execute as operações na sequência indicada:

1. Verifique se a bateria auxiliar para a partida é da mesma voltagem que a bateria do veículo cujo motor deve ser acionado.
2. Durante esta operação de partida, não se aproxime da bateria.
3. Estando a bateria auxiliar instalada em outro veículo, não deixe os veículos encostarem um no outro.
4. Verifique se os cabos auxiliares não apresentam isolamentos soltos ou faltantes.
5. Não permita que os terminais dos cabos entrem em contato um com o outro ou com partes metálicas dos veículos.
6. Aplique o freio de estacionamento e coloque a alavanca de mudança de marcha em P.

### Nota

Se ligado, o rádio poderá ser seriamente danificado. Os reparos não serão cobertos pela garantia.

7. Desligue a ignição e todos os circuitos elétricos que não necessitem permanecer ligados.

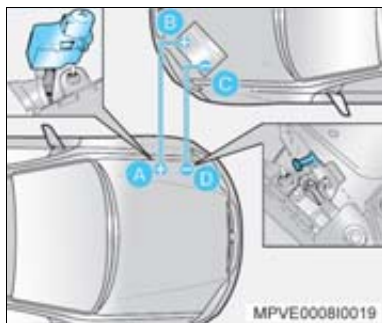

8. Ligue os cabos na sequência indicada:
  - **+ com +:** polo positivo da bateria auxiliar (B) com polo positivo da bateria descarregada (A).
  - **- com massa:** polo negativo da bateria auxiliar (C) com um ponto de massa do veículo (D).
9. Ligue o motor do veículo em que a bateria está carregada e mantenha o motor funcionando em marcha lenta durante no mínimo 4 minutos.
10. Ligue o motor do veículo em que a bateria está descarregada.
11. Mantenha os veículos funcionando durante no mínimo 4 minutos ainda conectados para estabilização da voltagem da bateria.

12. Mantenha os motores funcionando para remover os cabos auxiliares da seguinte forma:

- Primeiro o cabo auxiliar negativo (C e B).
- Segundo o cabo auxiliar positivo (A e D).

**⚠ Atenção!** Certifique-se de reinstalar a capa de proteção vermelha no terminal positivo de partida com bateria auxiliar após remover os cabos auxiliares. Durante a remoção de cada terminal auxiliar, esteja atento para que não haja contato em qualquer outro componente metálico enquanto a extremidade oposta estiver conectada.

**⚠ Atenção!** Os ventiladores e outras peças móveis do motor podem causar ferimentos graves. Mantenha as mãos e roupas distantes de peças móveis quando o motor estiver em funcionamento.

### ⚠ Atenção!

- Não tente uma partida com cabo auxiliar diretamente na bateria no porta-malas.
- Não permita o contato dos cabos auxiliares em componentes móveis do motor.
- Não fume próximo à bateria.
- A bateria deverá ser removida do veículo para o procedimento de recarga.
- Use somente a bateria recomendada, caso contrário o sistema de gerenciamento de alimentação elétrica poderá não funcionar corretamente. Consulte uma Concessionária Chevrolet quanto a substituição da bateria.
- Remova anéis, pulseiras metálicas de relógio e outras jóias antes de iniciar qualquer operação na bateria.
- Se um kit de telefone *hands free* conectado permanentemente estiver instalado no veículo, remova o fusível do kit do telefone antes de iniciar a partida com cabo auxiliar. Lembre-se de reinstalar o fusível quando terminar.

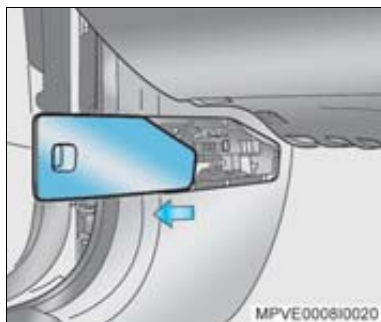

## Fusíveis e relés

### Caixa de fusíveis no interior do veículo

A caixa de fusíveis está localizada do lado esquerdo sob o painel de instrumentos, no painel da cobertura da coluna.

Para ter acesso aos fusíveis e relés, deslize a tampa para trás.

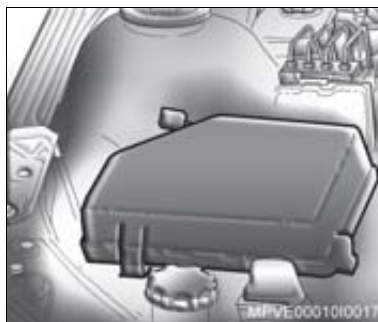

### Caixa de fusíveis no compartimento do motor

A caixa de fusíveis e relés do compartimento do motor está localizada do lado direito atrás do farol. Para abri-la, pressione as três travas de retenção e remova a tampa.

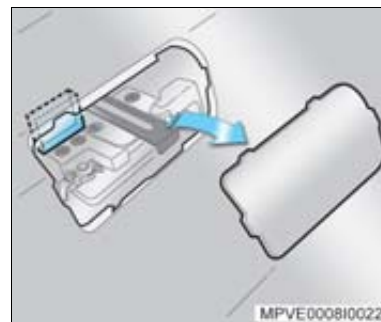

### Caixa de fusíveis no compartimento de carga

A caixa de fusíveis e relés do compartimento de carga está localizada no compartimento da bateria, fixada em um suporte. Para abri-la, pressione as duas travas de retenção e retire a tampa.

As tampas das caixas de fusíveis e relés possuem os diagramas indicativos das posições dos fusíveis e respectiva amperagem em etiquetas coladas em cada tampa.

**Atenção!** Antes de substituir um fusível, desligue o interruptor do respectivo circuito.

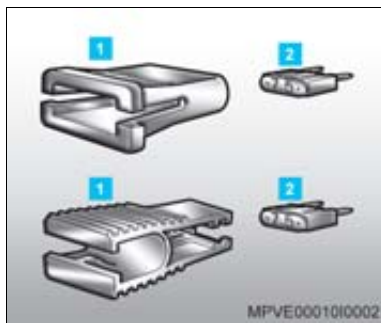

### Substituição de fusíveis

1	Extrator de fusível
2	Fusível

Desligue a ignição (posição LOCK) e todos os equipamentos elétricos antes de trocar um fusível. São fornecidos fusíveis de reposição de várias capacidades nas caixas de fusíveis/relés da cabine e do compartimento do motor. Substitua os fusíveis prontamente. Sempre substitua um fusível queimado por um de corrente equivalente.

Um fusível queimado é visualmente identificado pelo seu filamento interno partido. O fusível só deve ser trocado após a descoberta a causa da sua queima (sobrecarga, curto-circuito, etc.) e por outro original de igual capacidade. Para facilitar a remoção e instalação do fusível, utilize o extrator localizado na caixa de fusíveis.

A corrente está indicada na cabeça do fusível:

Cor	Classificação (ampères)
Cinza	2
Marrom	7.5
Vermelho	10
Azul	15
Amarelo	20
Natural	25
Verde	30

Reinstale firmemente a tampa dos fusíveis.

Jamais instale um cabo elétrico ou objeto similar uma vez que isto poderia danificar os componentes elétricos e causar um incêndio. Todas as alterações impróprias ao sistema elétrico poderão representar risco de incêndio e danos ao motor. Para manter a sua segurança e a do veículo, providencie o serviço do sistema elétrico ou substituição de fusíveis de alta corrente em uma Concessionária Chevrolet.

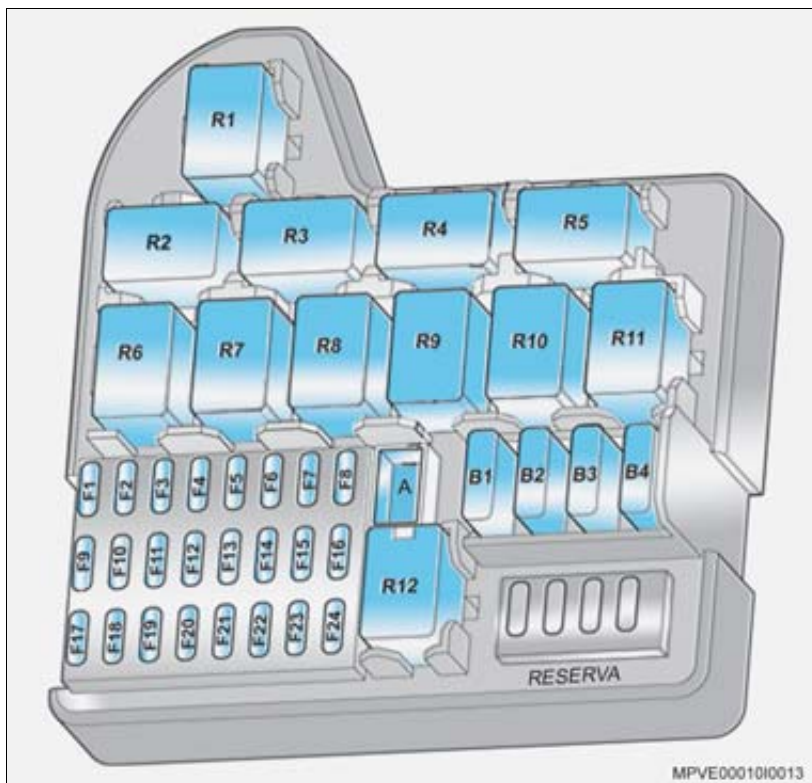

### Caixa de fusíveis e relés do painel de instrumentos – capacidades (ampère) e circuitos elétricos protegidos

Posição	Ampère	Circuito
F1	10A	Air bag
F2	10A	Destravamento do porta-malas
F3	25A	Travas elétricas das portas
F4	15A	Luz do porta-luvas
F5	15A	Luzes de cortesia e sinalizador de direção dianteiro direito
F6	15A	Sinalizadores de direção LD
F7	10A	Painel de instrumentos
F8	15A	Sinalizadores de direção LE
F9	10A	BCM
F10	15A	Lâmpada de freio e sensor de estacionamento
F11	15A	Luz do console

Posição	Ampère	Circuito
F12	2A	Interruptor de ignição
F13	20A	Acendedor de cigarros traseiro
F14	20A	Tomada de acessórios
F15	2A	Retrovisores externos
F16	10A	Módulo do <i>bluetooth</i> , solenoide de controle do cilindro de ignição, espelho retrovisor interno, sensor de chuva, lavador e limpador do para-brisa
F17	–	Não utilizado
F18	–	Não utilizado
F19	–	Reserva
F20	–	Reserva
F21	–	Reserva
F22	20A	Acendedor de cigarros dianteiro
F23	2A	Iluminação do volante
F24	2A	Interruptor dos vidros dianteiros

Posição	Ampère	Circuito
A	–	Extrator de fusíveis
B1	20A	Protetor do circuito do motor dos vidros elétricos
B2	20A	Protetor do circuito do interruptor da janela e trava do motorista, e módulo dos vidros elétricos
B3	20A	Bancos elétricos
B4	–	Não utilizado
R1	–	Relé de alimentação dos acessórios RÁP
R2	–	Relé de travamento das portas
R3	–	Relé de destravamento das portas dos passageiros
R4	–	Reserva
R5	–	Relé de destravamento do compartimento de cargas
R6	–	Relé de destravamento da porta do motorista
R7	–	Não utilizado

Posição	Ampère	Circuito
R8	–	Relé de alimentação dos acessórios
R9	–	Relé do ventilador
R10	–	Não utilizado
R11	–	Não utilizado
R12	–	Relé da bomba de combustível

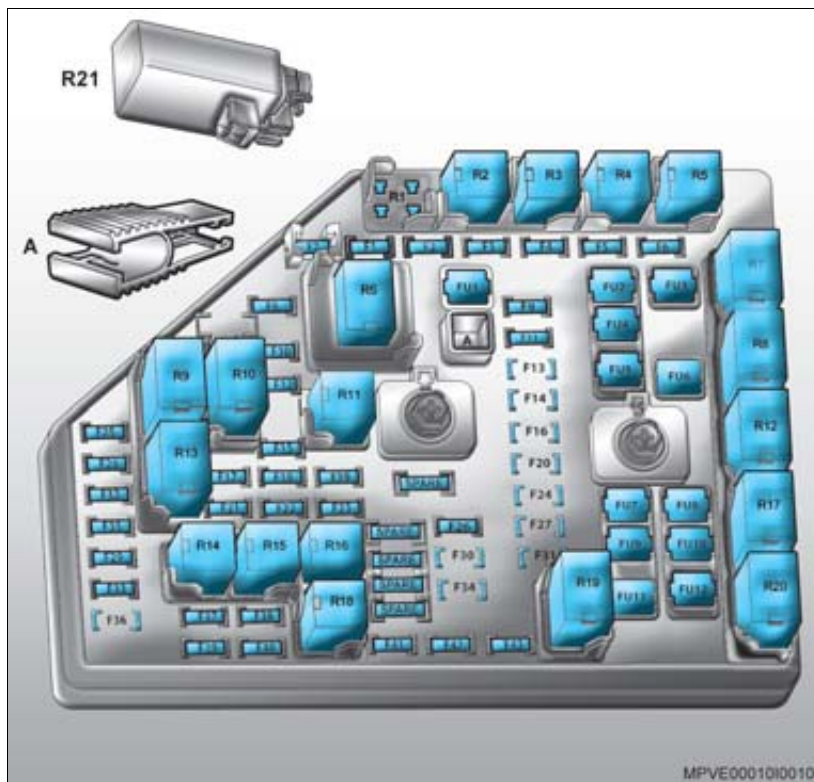

### Caixa de fusíveis e relés do compartimento do motor – capacidades (ampère) e circuitos elétricos protegidos

Posição	Ampère	Circuito
FU1	20A	Bomba de vácuo do freio
FU2	40A	Desembaçador do vidro traseiro
FU3	40A	Motor do ABS
FU4	50A	Principal da bateria 3
FU5	50A	Principal da bateria 1
FU6	–	Não utilizado
FU7	50A	Principal da bateria 2
FU8	40A	Motor de partida
FU9	40A	Motor da ventilação interna
FU10	30A	Ventilador 1 do radiador
FU11	–	Não utilizado
FU12	30A	Ventilador 2 do radiador
F1	10A	Habilitação da comunicação
F2	10A	Módulo de controle do condicionador de ar
F3	15A	Luz de ré



Posição	Ampère	Circuito
F4	15A	Farol de neblina
F5	25A	ABS
F6	-	Não utilizado
F7	-	Não utilizado
F8	15A	Buzina
F9	15A	Módulo de controle de estabilidade / módulo esportivo
F10	10A	Farol baixo LE
F11	-	Reserva
F12	10A	Farol baixo LD
F13	-	Não utilizado
F14	-	Não utilizado
F15	30A	Limpador do para-brisa
F16	-	Não utilizado
F17	10A	Buzina do sistema antifurto
F18	10A	Embreagem do A/C
F19	10A	Farol alto LD
F20	-	Não utilizado
F21	15A	Lavadores dianteiros
F22	-	Reserva

Posição	Ampère	Circuito
F23	10A	Farol alto LE
F24	-	Não utilizado
F25	15A	Bloqueio da ré
F26	-	Não utilizado
F27	-	Não utilizado
F28	15A	Bobina de ignição, injetores de combustível e módulo de controle do motor
F29	20A	Bobinas de ignição e injetores de combustível 2,4,6
F30	-	Não utilizado
F31	-	Não utilizado
F32	15A	Sistema de emissões 2
F33	15A	Sistema de emissões 1
F34	-	Não utilizado
F35	20A	Bobinas de ignição e injetores de combustível 1,3,5
F36	-	Não utilizado
F37	10A	Condicionador de ar
F38	10A	Corpo de ignição

Posição	Ampère	Circuito
F39	10A	Ignição, módulo de controle de vazão da bomba de combustível, MAF/IAT/ECM e TCM
F40	10A	"Air bag"
F41	-	Não utilizado
F42	10A	Lanternas LD
F43	10A	Lanternas LE
A	-	Extrator de fusíveis
R1	-	Não utilizado
R2	-	Módulo de ajuste dos faróis, módulo de controle eletrônico do freio (EBCM), módulo de controle da vazão da bomba de controle, centro de informação ao motorista (DIC), módulo de interface de comunicação do veículo, módulo de controle da suspensão eletrônica
R3	-	Relé da embreagem do compressor do A/C
R4	-	Relé das luzes de ré

Posição	Ampère	Circuito
R5	–	Relé do farol de neblina
R6	–	Relé do farol baixo
R7	–	Não utilizado
R8	–	Relé do desembaçador do vidro traseiro
R9	–	Relé da 2ª velocidade do limpador do para-brisa
R10	–	Relé da 1ª velocidade do limpador do para-brisa
R11	–	Relé do farol alto
R12	–	Relé do motor de partida
R13	–	Relé do módulo ECM
R14	–	Relé principal da ignição
R15	–	Relé da bomba do lavador do para-brisa
R16	–	Relé da buzina
R17	–	Relé da 1ª velocidade do sistema de arrefecimento do motor

Posição	Ampère	Circuito
R18	–	Relé das luzes das lanternas
R19	–	Relé da 2ª velocidade do sistema de arrefecimento do motor
R20	–	Relé da 3ª velocidade do sistema de arrefecimento do motor
R21	–	Relé da bomba de vácuo

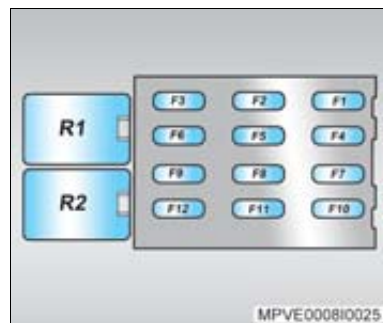

### Caixa de fusíveis e relés do compartimento de carga – capacidades (ampère) e circuitos elétricos protegidos

Posição	Ampère	Circuito
F1	10A	Sistema de entretenimento do banco traseiro
F2	30A	Amplificador do som
F3	10A	Acessórios
F4	25A	Sistema de entretenimento
F5	10A	Instrumentos / Visor / Ativação função remota / Alimentação do conector de diagnóstico (DLC)
F6	–	Não utilizado

Posição	Ampère	Circuito
F7	30A	Engate traseiro
F8	–	Não utilizado
F9	–	Não utilizado
F10	15A	Bateria ECM
F11	7,5A	Sensor da câmera traseira
F12	20A	Bomba de combustível
R1	–	Não utilizado
R2	–	Não utilizado

## Substituição das lâmpadas

Ao substituir uma lâmpada, desligue o interruptor do respectivo circuito, desligue a ignição e retire a chave do contato.

Evite tocar no bulbo da lâmpada com as mãos. Suor ou gordura nos dedos causarão manchas que, ao evaporar, poderão embaçar a lente.

Lâmpadas que tenham sido inadvertidamente manchadas podem ser limpas com um pano que não solte fios, embebido em álcool.

As lâmpadas de substituição devem ter as mesmas características e capacidades da lâmpada avariada.

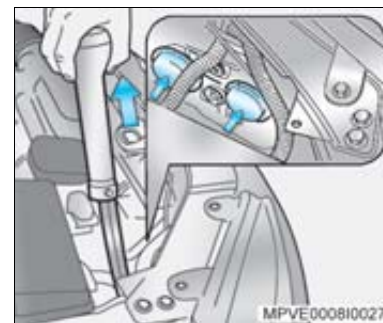

## Substituição das lâmpadas dianteiras do lado direito

Para o acesso às lâmpadas dianteiras do lado direito:

- Puxe o gargalo de abastecimento do reservatório do líquido de arrefecimento e deixe-o de lado.



### Nota

Coloque um tecido limpo na abertura do reservatório do líquido de arrefecimento após remover o gargalo de abastecimento para evitar que sujeira ou algum objeto caia no reservatório.

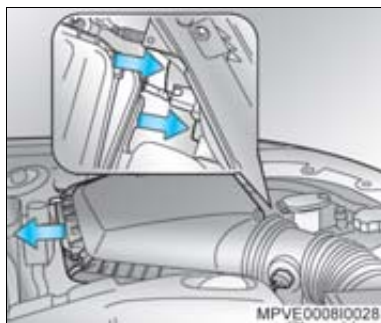

### Substituição das lâmpadas dianteiras do lado esquerdo

Para o acesso às lâmpadas dianteiras do lado esquerdo:

- Solte as presilhas de fixação da tampa da caixa do filtro de ar e desloque-a para trás.



**Nota** Ao reinstalar a tampa da caixa de ar, certifique-se de que o elemento do filtro e a tampa estejam assentados corretamente. Fixe a tampa com suas presilhas.

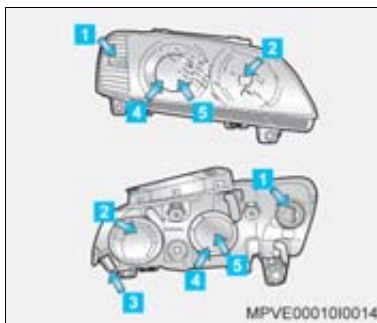

- 1 Lâmpada do sinalizador de direção
- 2 Lâmpada do farol alto
- 3 Conector do conjunto do farol
- 4 Lâmpada da lanterna
- 5 Lâmpada do farol baixo



**Nota** Se você preferir, esta operação poderá ser realizada em uma Concessionária ou Oficina Autorizada Chevrolet.

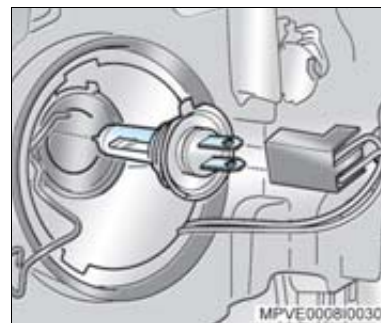

### Lâmpada do farol baixo

1. Gire o guarda-pó externo no sentido anti-horário e remova-o.
2. Remova o conector do chicote elétrico da lâmpada.
3. Remova a mola de retenção da lâmpada e retire a lâmpada.
4. Instale a nova lâmpada e os componentes removidos na ordem inversa da remoção.

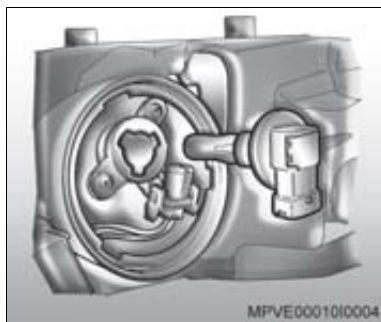

### Lâmpada do farol alto

1. Gire o guarda-pó externo no sentido anti-horário e remova-o.
2. Remova o conector do chicote elétrico da lâmpada.
3. Gire a lâmpada no sentido anti-horário e remova-a.



**Nota** As linguetas posicionadoras localizadas na base da lâmpada permitem o encaixe da lâmpada no farol apenas em uma posição.

4. Instale a nova lâmpada e os componentes removidos na ordem inversa da remoção.

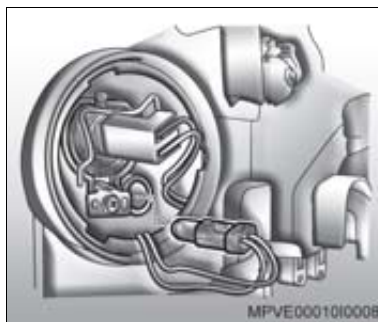

### Lanternas dianteiras

1. Remova o guarda-pó externo do farol baixo para permitir o acesso à lâmpada.
2. Remova o suporte da lâmpada da lanterna puxando-o para fora.
3. Remova a lâmpada da lanterna puxando-a para fora do suporte.
4. Introduza uma lâmpada nova no suporte.
5. Instale o suporte.
6. Reinstale o guarda-pó externo do farol baixo (certificando-se de que o vedador de borracha esteja posicionado corretamente).
7. Instale os componentes removidos na Etapa 1.
8. Verifique a operação da lanterna.

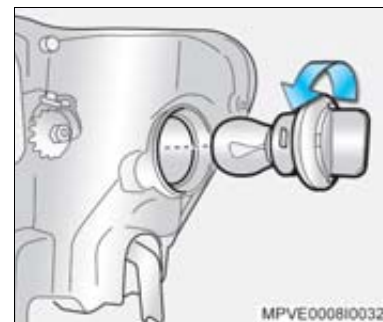

### Lâmpada do sinalizador de direção

1. Pressione levemente o soquete e gire-o no sentido anti-horário para remover do suporte.
2. Pressione a lâmpada levemente e gire-a no sentido anti-horário para removê-la do suporte.
3. Introduza a lâmpada nova e instale o suporte da lâmpada; faça a operação inversa da remoção.

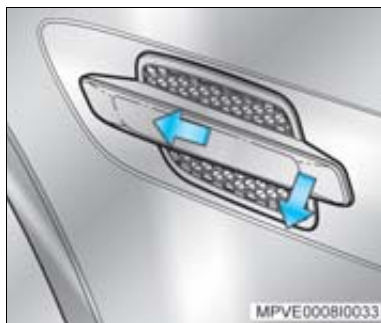

### Lanterna de freio elevada

**Nota** A luz de freio elevada é constituída de uma placa de circuito com LEDs; para a sua substituição é necessária a remoção do forro do teto e deverá ser realizada em uma Concessionária ou Oficina Autorizada Chevrolet.

### Sinalizador lateral de direção

1. Segure a extremidade traseira do conjunto do sinalizador lateral de direção, empurre para frente e puxe-a para fora da carroçaria do veículo.
2. Desconecte o soquete da lâmpada, girando-o no sentido anti-horário.
3. Puxe a lâmpada para removê-la do soquete.
4. Instale a nova lâmpada no soquete. O soquete da lâmpada encaixa somente em uma posição na carcaça da lente; gire-o até que haja o encaixe e o aperto seja possível.
5. Ao reinstalar a lâmpada, primeiramente posicione a extremidade dianteira da carcaça na carroçaria, antes de pressionar para o interior, a extremidade traseira.
6. Verifique o funcionamento das luzes.



### Luzes da placa de licença

1. Abra o porta-malas.
2. Remova o suporte da lâmpada, girando-o no sentido anti-horário.
3. Puxe a lâmpada para fora do seu suporte.
4. Instale a lâmpada nova no seu suporte.
5. Instale o suporte da lâmpada girando-o no sentido horário.
6. Verifique o funcionamento da lâmpada.

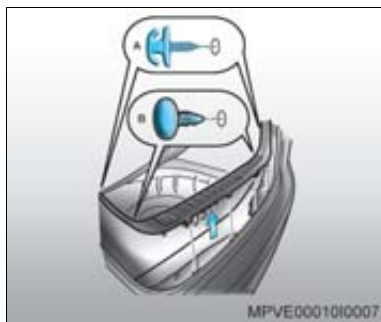

### Sinalizador de direção traseiro, luz de freio, luzes de lanternas traseiras e luz de ré

1. Abra o porta-malas.
2. Retire a cobertura da roda reserva.
3. Usando uma chave de fenda plana, cuidadosamente alavanque os 2 pinos inferiores (B) de fixação do acabamento plástico do porta-malas.
4. Gire os dois pinos superiores (A) de fixação do acabamento plástico do porta-malas no sentido anti-horário e remova-os.
5. Puxe para cima o acabamento plástico do porta-malas, solte suas travas de retenção e remova-o.



6. Remova os pinos de fixação do revestimento do porta-malas, girando no sentido anti-horário e puxando ao mesmo tempo.
7. Desloque o revestimento do porta-malas para permitir o acesso à parte traseira das lanternas.

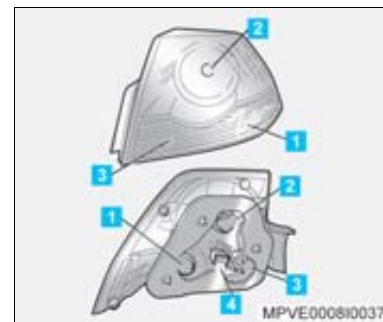

1. Lâmpada do sinalizador de direção traseiro.
2. Luz da lanterna traseira/freio.
3. Luz de ré.
4. Conector do chicote elétrico do conjunto da lanterna traseira.
8. Remova o respectivo soquete da lâmpada e gire no sentido anti-horário.
9. Remova a lâmpada do soquete, pressione e gire no sentido anti-horário.
10. Introduza a lâmpada nova no soquete e reinstale o soquete no conjunto da lanterna traseira.
11. Verifique o funcionamento da lâmpada.
12. Monte o revestimento do porta-malas e o painel plástico; faça a operação inversa da desmontagem.
13. Recoloque a cobertura da roda reserva.

**Nota** Ao reinstalar o acabamento plástico do porta-malas, certifique-se de que o lábio da guarnição do porta-malas fique posicionado corretamente sobre o acabamento plástico.

**Nota** Se você preferir, esta operação poderá ser realizada em uma Concessionária ou Oficina Autorizada Chevrolet.

**Nota** As lâmpadas das luzes internas dianteira/traseira, as lâmpadas dos faróis de neblina, e as lâmpadas do painel de instrumentos devem ser substituídas em uma Concessionária ou Oficina Autorizada Chevrolet.

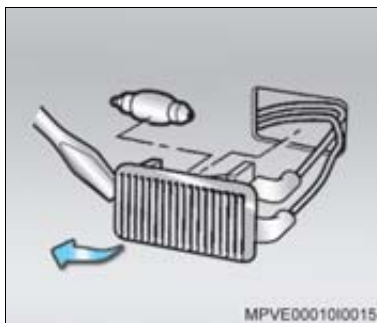

### Luzes de iluminação do porta-luvas e do porta-malas

1. Usando uma chave de fenda de ponta fina, force suavemente a carcaça da lente para desencaixá-la de seu alojamento.
2. Puxe para trás a lingueta de fixação da lâmpada (extremidade contrária à fiação elétrica) e remova a lâmpada.
3. Para instalar a lâmpada nova, primeiramente puxe para trás a lingueta. Após colocar a lâmpada, pressione para encaixar a carcaça da lente.

### Lâmpadas indicadoras e de iluminação

Aplicação	Potência (W)
Farol alto H9	65
Farol baixo H7	55
Farol de neblina H11	55
Lanterna de freio elevada	LED
Lanterna traseira/freio	21/5
Lanternas dianteiras	5
Luz de ré	21
Luz interna dianteira	5
Luz interna traseira	5
Porta-luvas	5
Porta-malas	10
Placa de licença	5
Sinalizador de direção traseiro	21
Sinalizador de direção dianteiro	21
Sinalizador lateral	5



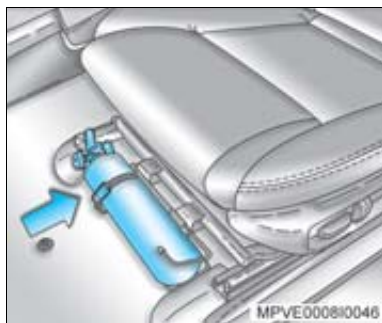

## Extintor de incêndio

Para utilizar o extintor de incêndio:

1. Pare o veículo e desligue o motor imediatamente.
2. Abra a cobertura de proteção do extintor, que se encontra fixado sob o banco do motorista, solte a presilha (seta) e remova-o.
3. Acione o extintor conforme as instruções do fabricante impressas no próprio extintor.

**⚠ Atenção!** A manutenção do extintor de incêndio é responsabilidade do proprietário, devendo ser executada impreterivelmente nos intervalos especificados pelo fabricante conforme instruções impressas no rótulo do equipamento. O proprietário deve verificar periodicamente o estado do extintor: se sua pressão interna ainda é indicada pela faixa verde do manômetro, se o lacre não está rompido ou se a validade do extintor não está expirada (note que a partir de 01/01/2005 com a introdução do pó ABC – que pode ser utilizado em materiais sólidos, líquidos inflamáveis e equipamentos elétricos energizados – a validade passou a ser de 5 anos da data de fabricação do equipamento).

Caso exista alguma irregularidade ou após o seu uso, o extintor deve ser substituído por um novo, fabricado conforme a legislação vigente.

## Introdução

### Informações gerais

Antes de dirigir:

- Leia esta Seção para familiarizar-se com as funções.
- Familiarize-se com as teclas rígidas no painel e os botões da tela sensível ao toque.
  - “Pressionar” é referente às teclas rígidas.
  - “Tocar” é referente às teclas da tela.
- Ajuste o sistema de áudio pré-ajustando as estações favoritas, ajustando a tonalidade e regulando os alto-falantes.
- A marca *Bluetooth*® e o logotipo são marcas registradas e propriedade de *Bluetooth*® SIG, Inc.
- *iPod*® é marca registrada da Apple Inc.

### Sobre o sistema

- O sistema inclui funções de áudio.
- Alguns dispositivos podem ser desabilitados durante a condução. O texto referente à estas funções aparecerá em cinza na tela.
- Uma função em cinza indica que a mesma não está disponível no veículo.
- As funções habilitadas do rádio são disponíveis quando o veículo está estacionado.

### Atenção!

- Quando estiver dirigindo o veículo, certifique-se de manter o volume do sistema de áudio suficientemente baixo que lhe permita ouvir os ruídos externos (por exemplo, as condições da estrada e do trânsito).

### Nota

- Não coloque bebidas próximas do sistema de áudio. O mecanismo do sistema de áudio poderá ser danificado se houver respingos.
- Não bata ou permita qualquer tipo de impacto no sistema de áudio, uma vez que poderá haver danos aos mecanismos do sistema.

### Dispositivo antifurto

O sistema de entretenimento inclui um sistema de segurança codificado eletronicamente.

Quando a conexão eletrônica entre o veículo e o sistema de entretenimento é interrompida, a mensagem “*Security Lockout Active*” (Bloqueio de segurança ativado) será apresentada. Contate uma Concessionária ou Oficina Autorizada Chevrolet.



### Visão geral

- 1 Botão do menu de configuração
- 2 Botão de mapas (desabilitado)
- 3 Botão de navegação (desabilitado)
- 4 Botão do menu de ajuda
- 5 Botão ejetar CD
- 6 Abertura para inserir/remover CD
- 7 Interruptor liga/desliga e controle de volume
- 8 Ajuste de sintonização (AM, FM)  
Botão de pasta (MP3)
- 9 Botão de procura contínua (AM, FM)  
Botão de procura de faixa próxima/ anterior (CD, USB, iPod®, áudio Bluetooth® e Disqueteira virtual)
- 10 Ajuste de sintonização (AM, FM) e Page up / Page down (página acima / página abaixo) e Back (voltar)
- 11 Botão do silenciador de áudio (AM, FM, CD, USB, iPod®, áudio Bluetooth® e Disqueteira virtual)
- 12 Botão do telefone (Bluetooth®)
- 13 Botão de seleção auxiliar
- 14 Botão de seleção de mídia (CD, USB, iPod®, áudio Bluetooth® e Disqueteira virtual)
- 15 Botão de seleção de fonte de rádio (AM, FM)
- 16 Tela de toque



### Controles remotos no volante de direção

- 1 Botão de seleção de fonte de áudio (rádio e mídia)
- 2 Botão giratório de rolagem para cima/para baixo  
Rádio (pré-sintonização de estações favoritas próxima/anterior)  
Mídia (faixa próxima/anterior)
- 3 Botão de seleção de *TRIP* (viagem) (desabilitado com a ignição em OFF ou acessórios)
- 4 Botão de navegação (desabilitado)
- 5 Rolagem em volume (rádio, mídia, Bluetooth®)  
Botão mudo
- 6 Botão do Bluetooth®

### Operação

#### Ligar/desligar

- Pressione **1** para *Ligar/Desligar* o sistema de áudio.
- Gire **VOL** (volume) para ajustar o volume.

#### Mute – Silenciar

Pressione **5** nos controles remotos do volante de direção ou pressione **M**.

#### Ajustar o relógio

O relógio e o calendário, bem como o formato de horário e calendário, podem ser ajustados.

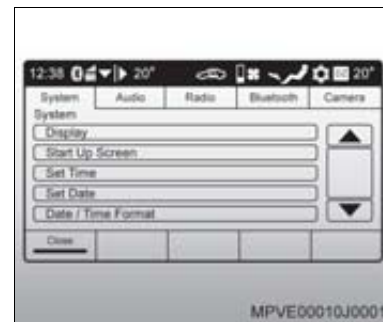

### Ajustar o formato de calendário/relógio

1. Pressione **CONFIG** (configuração).
2. Toque em **Date/Time Format** (Formato de data e hora).
3. Toque em **12 hr.** ou **24 hr.**  
A opção selecionada será indicada por **○**.
4. Toque em **dd mm yyyy** (03/10/2010) ou **dd mmm yyyy** (3rd October 2010) (3 de outubro de 2010).  
A opção selecionada será indicada por **○**.
5. Toque em **Back** (voltar) para sair.



### Ajustar o relógio

1. Pressione **CONFIG** (configuração).
2. Toque em **Set Time** (Definir hora) para acessar o menu **Set Time** (Definir hora).
3. Toque em ▼ ou ▲ para selecionar os ajustes de *Horas*, *Minutos*, e *AM/PM*. *AM/PM* somente são disponíveis em formato 12 horas.



4. Toque em **OK** para gravar os ajustes.
  5. Toque em **Back** (voltar) para sair.
- Alternativamente, toque e mantenha pressionado o horário indicado e repita as Etapas 3 a 5.

### Ajustar calendário

1. Pressione **CONFIG** (configuração).
2. Toque em **Set Date** (Definir data) para acessar o menu **Set Date** (Definir data).
3. Toque em ▼ ou ▲ para selecionar os ajustes de *Dia*, *Mês* e *Ano*.
4. Toque em **OK** para gravar os ajustes.
5. Toque em **Back** (voltar) para sair.

### Ajustar a intensidade de luz da tela

Para ajustar a intensidade do *display*.

1. Pressione **CONFIG** (configuração).
2. Toque em **Display** (Visor).
3. Toque em ◀ ou ▶ para ajustar a intensidade da tela.
4. Toque em **Back** (voltar) para sair.

### Tela inicial

Habilite ou desabilite a tela inicial.

1. Pressione **CONFIG** (configuração).
2. Toque em **Start Up Screen** (Tela de inicialização).
3. Selecione **Start Up Screen** (Tela de inicialização) **ON** (Ligada) ou **OFF** (Desligada).

A opção selecionada será indicada por ☉.

4. Toque em **Back** (voltar) para sair.

### Driving Lockouts (Bloqueios durante a condução)

No menu *Driving Lockouts* (Bloqueios durante a condução), as funções bloqueadas podem ser ativadas ou desativadas.

Quando selecionado, a entrada de texto nestes dispositivos será bloqueada enquanto o veículo estiver em movimento.

1. Pressione **CONFIG** (configuração).
2. Toque na aba **System** (Sistema) e toque em ▼.
3. Toque em **Driving Lockouts** (Bloqueios durante a condução).
4. Toque na opção **ON** (Ligado) ou **OFF** (Desligado) para telefone.

A opção selecionada será indicada por .



#### Nota

A opção de DVD e de Navegação não estão disponíveis para os veículos comercializados no Brasil.

5. Toque em **Back** (voltar) para sair.

### Restaurar configurações de fábrica

Nesta opção, todas as seleções de favoritos do rádio serão apagadas e os ajustes serão zerados aos valores padrões configurados na fábrica.

1. Pressione **CONFIG** (configuração).
2. Toque na aba **System** (Sistema).
3. Toque em **Restore Factory Settings** (restaurar as configurações de fábrica).
4. Toque em **OK** se desejar restaurar a configuração de fábrica ou toque em **Cancel** (cancelar) para sair sem retornar aos ajustes de fábrica.



#### Nota

A restauração das configurações de fábrica não é recomendada, pois as configurações para o produto comercializado no Brasil serão perdidas.

### Ajustar o equalizador

O equalizador permite ao usuário controlar o som no sistema de áudio.

Com a opção **Custom** (customizada) selecionada você poderá ajustar as tonalidades graves/médias/agudas (Consulte *"Ajustar tonalidades"*, nesta Seção).

1. Pressione **CONFIG** (configuração).
2. Toque no menu **Audio** (áudio).
3. Toque em **Equaliser** (equalizador).
4. Toque na opção desejada.

A opção selecionada será indicada por .

5. Toque em **Back** (voltar) para sair.

### Ajustar a tonalidade do som

Ajuste de som (agudos, graves e médios)

As opções de som graves, médios ou agudos, somente podem ser ajustadas quando o equalizador estiver em *Custom* (customizada).

As tonalidades graves, médias e tonalidades agudas podem ser ajustadas entre -12 e +12.

1. Pressione **CONFIG** (configuração).
2. Toque no menu **Audio**.
3. Toque em **Bass/Treble** (Graves / Agudos).
4. **Treble** (Agudos): Toque em ◀ ou ▶ e aumente ou diminua as tonalidades agudas.
5. **Midrange** (Médios): Toque em ◀ ou ▶ e aumente ou diminua as tonalidades médias.
6. **Bass** (Graves): Toque em ◀ ou ▶ e aumente ou diminua as tonalidades graves.
7. Toque em **Back** (voltar) para sair.



#### Nota

Os ajustes serão aplicados à fonte de áudio que estiver selecionada no momento.

### Ajustar *fader e/ou balance*

Ajuste o áudio entre os alto-falantes dianteiros e traseiros e alto-falantes esquerdos e direitos.

1. Pressione **CONFIG** (configuração).
2. Toque no menu **Audio**.
3. Toque em **Fader / Balance** (Intensidade dos auto-falantes dianteiros e traseiros / Intensidade dos auto-falantes direitos e esquerdos).
4. **Fader** (Intensidade dos alto-falantes dianteiros e traseiros: Toque em ◀ ou ▶ para ajustar áudio entre os alto-falantes dianteiros e traseiros).
5. **Balance** (Intensidade dos alto-falantes direitos e esquerdos): Toque em ◀ ou ▶ para ajustar o áudio entre os alto-falantes esquerdos e direitos.
6. Toque em **Back** (voltar) para sair.

### Ajuste o Controle de Volume conforme a Velocidade

O volume do sistema de áudio é ajustado conforme a velocidade do veículo.

Quando a velocidade do veículo aumenta, o volume do sistema de áudio também aumenta para compensar os ruídos da condução.

1. Pressione **CONFIG** (configuração).
2. Toque no menu **Audio**.
3. Toque em **Speed Dependent Volume Control** (compensação de volume em função da velocidade).
4. Toque na opção desejada.  
**OFF** (Desligado): Sem aumento no volume.  
1: Pequeno aumento no volume.  
2: Maior aumento no volume.  
A opção selecionada será indicada por ☉.
5. Toque em **Back** (voltar) para sair.

### Ajustar o Limitador Dinâmico de Distorção

Este ajuste limita o nível de distorção do amplificador.

Quando o limite for atingido, não será possível aumentar o volume.

1. Pressione **CONFIG** (configuração).
2. Toque no menu **Audio**.
3. Toque em **Dynamic Distortion Limiter** (Limitador dinâmico de distorção).
4. Toque na opção desejada.  
**OFF** (Desligado): Nenhum limite de distorção  
1: Limite de distorção máxima  
2: Limite de distorção mínima  
A opção selecionada será indicada por ☉.
5. Toque em **Back** (voltar) para sair.

### Comutar *loudness* (sonoridade) ON/OFF (Liga desliga)

Este dispositivo reforça automaticamente a resposta das tonalidades graves e das tonalidades agudas em níveis baixos de volume.

1. Pressione **CONFIG** (configuração).
2. Toque no menu **Audio**.
3. Toque em ▼ para selecionar a segunda página de **Audio Settings** (configurações de áudio).
4. Toque em **Loudness** (sonoridade).
5. Toque em **ON** (Ligado) ou **OFF** (Desligado).  
A opção selecionada será indicada por ☉.
6. Toque em **Back** (voltar) para sair.

## Alterar Informações do Trânsito, telefone ou volume inicial

Ajustar as configurações de volume para informações de trânsito, telefone ou uso inicial do sistema de entretenimento:

1. Pressione **CONFIG** (configuração).
2. Toque no menu **Audio**.
3. Toque em ▼ para selecionar a segunda página de **Audio Settings** (configurações de áudio).
4. Toque em **Volume**.
5. **TA (Informação de trânsito):**  
Toque em ◀ ou ▶ para ajustar o volume.
6. **Phone** (Telefone):  
Toque em ◀ ou ▶ para ajustar o volume.
7. **Startup** (Início):  
Toque em ◀ ou ▶ para ajustar o volume.
8. Toque em **Back** (voltar) para sair.



**Nota** Esta função depende da transmissão de informações específicas pelas estações transmissoras de rádio e só funcionam quando estas informações estiverem disponíveis.

## Rádio

### Informações Gerais

#### Recepção de rádio

A interferência de radiofrequência e estática pode ocorrer durante a recepção normal de rádio, quando itens como carregadores de telefone celular, acessórios de conveniência do veículo, e dispositivos eletrônicos externos são conectados à tomada elétrica de acessórios. Se houver interferência ou estática, desconecte o item da tomada de acessórios.

#### Rádio AM/FM

##### Faixa AM

O alcance para a maioria das estações AM é maior do que em FM, especialmente à noite.

O alcance distante pode causar interferência de frequências entre as estações.

A estática também pode acontecer se a recepção de rádio receber a interferência causada por tempestades e linha de transmissão de eletricidade. Quando isto acontecer, tente reduzir as tonalidades agudas no rádio.

#### Faixa FM estéreo

Embora no rádio haja um circuito eletrônico integrado que funciona automaticamente para reduzir interferências, alguma estática pode ocorrer, especialmente ao redor de prédios ou montanhas altas.

### RDS (Sistema de dados do rádio)

O sistema RDS codifica as informações apenas em frequência FM.

Quando sintonizado em uma estação RDS, o nome da estação será apresentado na tela.

Muitas estações de rádio transmitem informações RDS mas não todas, portanto é possível que este dispositivo não funcione em algumas regiões ou em algumas estações.

O texto em rádio FM pode ser ativado e desativado (Consulte texto em “*Texto de Rádio FM*”, nesta Seção).

### Informações do Trânsito (TA)

Os boletins TA podem ser retransmitidos para assistência quanto ao planejamento de rota e percursos a serem evitados (Consulte “*Informações do Trânsito em FM (TA)*”, nesta Seção).

O volume destas transmissões pode ser ajustado (Consulte “*Alterar Informações do Trânsito (TA), telefone ou volume inicial*”, nesta Seção).



## Ajustes do rádio

### Sensibilidade de Procura Automática

A sensibilidade de procura automática pode ser alterada.

- Quando **Local** (local) for selecionado, o rádio fará a procura em estações de rádio em que os sinais estejam fortes.

A palavra *Loc* será apresentada na tela, após retornar.

- Quando **Distance** (distância) for selecionado, o rádio fará a procura em estações de rádio em que os sinais estejam fracos.

O texto *Dis* será apresentado na tela, após retornar.

- Quando **Auto** (automático) for selecionado, a primeira varredura na faixa de frequência irá procurar as estações locais e a segunda varredura irá procurar as estações distantes.

1. Pressione **CONFIG** (configuração).
2. Toque no menu **RADIO** (Rádio).
3. Toque em **Autoseek Sensitivity** (Sensibilidade de autoprocure).
4. Toque em **Local**, **Distance** ou **Auto**.  
A opção selecionada será indicada por .
5. Toque em **Back** (voltar) para sair.

### Texto de rádio FM

O texto de rádio FM pode ser ativado e desativado.

Se forem recebidas da estação de rádio que estiver sintonizada no momento, as informações adicionais do *Radio Data System* (sistema de dados do rádio) (RDS) serão apresentadas na tela do sistema de entretenimento.

1. Pressione **CONFIG** (configuração).
2. Toque no menu **RADIO** (Rádio).
3. Toque em **FM**.
4. Toque em **ON** (Ligado) ou **OFF** (Desligado).  
A opção selecionada será indicada por .
5. Toque em **Back** (voltar) para sair.

### Frequência Alternativa FM (AF - Alternate Frequency)

Quando AF for ativado e a estação FM sintonizada no momento estiver excessivamente fraca, o rádio irá comutar a uma estação com capacidade RDS mais forte com o mesmo código de identificador de programa.

AF pode ser ativado ou desativado.

1. Pressione **CONFIG** (configuração).
2. Toque no menu **RADIO** (Rádio).
3. Toque em **FM**.
4. Toque em **ON** (Ligado) ou **OFF** (Desligado).  
**AF** será apresentado quando selecionado.  
A opção selecionada será indicada por .
5. Toque em **Back** (voltar) para sair.

## Informações do Trânsito em FM (TA) (se disponíveis pelas estações transmissoras de rádio)

Quando TA estiver ativado e houver transmissão de uma mensagem, a mesma será ouvida no rádio.

A função TA pode ser ativada ou desativada.

1. Pressione a tecla **RADIO** (Rádio).
2. Toque em **FM**.
3. Toque em **More** (Mais).
4. Toque em **TA ON** (Informações de trânsito ligadas).  
O aviso **TP Search** (Procura TP) será apresentado na tela.

O rádio irá procurar estações que tenham transmissão de mensagens.

5. Para cancelar a procura, toque em **Cancel** (Cancelar).



### Nota

- Se nenhuma estação for encontrada, o texto **No TP Station** (nenhuma estação TP) será apresentado.
- Quanto estiver sendo feita procura de estação, somente as estações **TP** (com transmissão de mensagens) serão encontradas (Consulte "Procura automática de estação", nesta Seção).
- Se outra fonte de áudio estiver sendo ouvida, TA ainda permanecerá audível durante a transmissão da mensagem.

## Procura de Tipo de Programa FM (PTY)

A função de rádio PTY (procura de estações por tipo de programação) não está disponível.

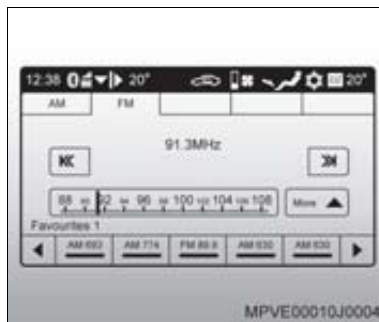

### Barra de frequência

Ative ou desative a barra de frequência.

1. Pressione **CONFIG** (configuração).
2. Toque no menu **RADIO** (Rádio).
3. Toque em **Manual Tune** (Sintonia manual).
4. Toque em **ON** (Ligado) ou **OFF** (Desligado).

A opção selecionada será indicada por .

5. Toque em **Back** (voltar) para sair.

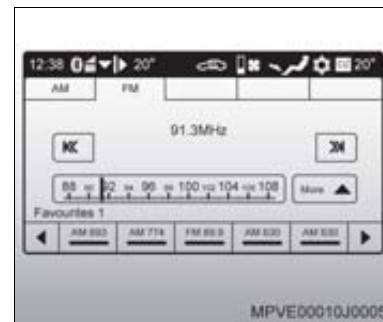

### Procurar estação

#### Selecionar faixa



- Pressione **RADIO** (Rádio) ou toque no menu para selecionar AM ou FM.

A faixa selecionada será apresentada pelo menu na tela do sistema de entretenimento.

### Sintonização manual

Sintonize manualmente uma estação de rádio:



1. Pressione **RADIO** (Rádio) para selecionar a faixa AM ou FM.
2. Gire **TUNE** (Sintonia).

Alternativamente, pressione  ou  no botão de sintonização para sintonizar a próxima estação de rádio disponível.

## Procura automática de estações

Procura automática da estação de rádio seguinte ou anterior.

Durante a procura, a função áudio será silenciada.

1. Pressione **RADIO** (Rádio) para selecionar a faixa AM ou FM.
2. Pressione ou toque em  ou  no botão de procura contínua.

O rádio irá procurar a estação de rádio mais forte anterior ou seguinte na faixa selecionada.



**Nota** Quando TA estiver ativado, somente as estações TA serão encontradas. Para procurar todas as estações, desative TA (Consulte “*Informações do Trânsito em FM (TA)*”, nesta Seção).

## Varredura de frequência

O rádio irá varrer as frequências, fazendo uma pausa de 10 segundos quando uma estação for encontrada.

1. Pressione **RADIO** (Rádio) para selecionar a faixa AM ou FM.
2. Toque em **More** (Mais).
3. Toque em **Frequency Scan** (varredura de frequência).

Para cancelar a varredura, toque em qualquer botão.

As estações podem ser gravadas para Pré-sintonizações (*Presets*) durante a varredura (Consulte “*Gravação de estação de rádio na lista de favoritos*”, nesta Seção).

A busca deverá ser reiniciada após a gravação de uma estação.

## Estações pré-sintonizadas

- Existem três listas de favoritos para gravação de estações de rádio.
- A listas de favoritos são gravadas nas estações AM e FM.
- Existem duas listas de autogravação, uma para as estações AM e uma para estações FM.
- Existem cinco pré-sintonizações em cada lista.

## Gravação de estações de rádio na lista de autogravação

O rádio irá varrer toda a faixa, irá selecionar as estações que apresentam melhor qualidade de recepção e irá gravá-las na lista de autogravação, AM ou FM.

1. Pressione **RADIO** (Rádio) para selecionar a faixa AM ou FM.
2. Toque em **More** (Mais).
3. Toque em **Show Autostore** (apresentar gravação automática).  
A lista de autogravação AM ou FM será habilitada.
4. Toque em **More** (Mais).
5. Toque em **Autostore Search** (procura e gravação automática de estações).

O texto **Autostoring AM/FM Stations** (gravação automática de estações AM/FM) será apresentado.

A função autogravação fará a varredura da faixa correspondente e gravará as cinco estações mais fortes.

Quando a autogravação estiver completa a primeira estação gravada será selecionada.

6. Para cancelar a autogravação, toque em **Cancel** (cancelar), durante a procura.
7. Toque em **Hide Autostore** (Esconder autogravação). A lista de autogravação AM e FM será minimizada.

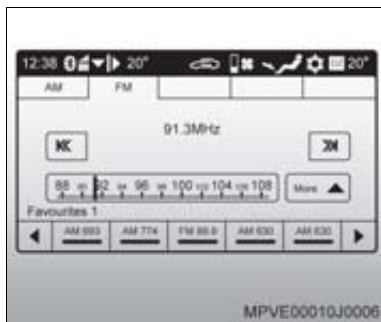

### Gravação de uma estação de rádio nas listas de favoritos

Gravar uma estação de rádio em qualquer pré-sintonização:

1. Pressione **RADIO** (Rádio) para selecionar a faixa AM ou FM.
2. Procure uma estação de rádio, manual ou automaticamente.
3. Toque e mantenha pressionada a estação pré-sintonizada a ser gravada. Um bipe irá soar e a palavra **Favorite** (Favorito) será mostrada na tela.
4. A estação de rádio está gravada.

### Recessar uma estação de favoritos

Para recessar uma estação das listas de favoritos:

1. Pressione **RADIO** (Rádio) para selecionar a faixa AM ou FM.
2. Toque em uma estação pré-sintonizada. Para selecionar uma lista alternativa de favoritos toque em ◀ ou ▶.

## Reprodutor de CD

O veículo é equipado com reprodutor de CD e Disqueteira virtual.

A Disqueteira virtual grava na memória interna do sistema de áudio até 15 CDs que podem ser executados.

### Atenção!

- Se uma etiqueta for colada a um CD, ou mais de um CD for introduzido na abertura ao mesmo tempo ou se houver a tentativa de executar um CD riscado ou danificado, o reprodutor de CD poderá ser danificado.
- Use somente CDs em boas condições, carregue um CD por vez e mantenha a abertura de inserção de CDs livre de materiais estranhos, líquidos e resíduos.

## Informações Gerais

**Atenção!** Evite introduzir objetos estranhos na abertura para inserção de CDs do reprodutor de CD. A não observância desta recomendação poderá resultar em falha devido à precisão do mecanismo desta unidade.

### Formatos de discos

O reprodutor de CD aceita os seguintes tipos de discos:

- CDs com proteção para cópia
- CD-Audio (CD-DA)
- CD-R
- CD-RW

O reprodutor de CD aceita os seguintes tipos de mídia:

- MP3
- WMA

### Nota

- Somente podem ser lidos discos para seção fechada. Os discos para seção aberta serão ignorados. A mensagem **Disc Error** (erro de disco) será apresentada.
- Se um disco apresentar: formatos ilegíveis, formatos não aceitos ou nenhuma faixa, a mensagem **Disc Error** (erro de disco) será apresentada durante 2 segundos e o disco será ejetado.
- Conforme o tipo (CD-R/CD-RW), alguns CDs poderão não funcionar normalmente.
- A última faixa executada é mantida na memória até que o CD seja removido.

### CDs de áudio com proteção para cópia

Alguns CDs com proteção para cópia poderão não ser executados.

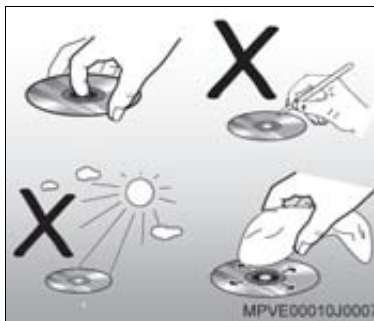

### Manuseio de CDs

- Evite deixar impressões digitais no CD quando removê-lo.
- Mantenha os CDs nas respectivas capas de proteção.
- Certifique-se de que os CDs estejam limpos e secos antes de serem introduzidos.
- Proteja os CDs do calor e da luz solar direta.

### Limpeza da unidade

Não use fluido para limpeza, álcool ou outros solventes. Use somente tecido úmido.



### Introduzir CD

1. Introduza um CD de áudio na abertura de inserção de CD

O texto **Loading CD** (carregando CD) será apresentado, e a seguir o texto **Reading CD** (lendo CD) será apresentado.

: será visível quando a barra de informações de controle de temperatura interna do veículo for minimizada para indicar que um CD foi introduzido. Para minimizar a barra de informações de temperatura pressione a tecla **TEMP EXT** nos controles de ventilação.

A primeira faixa do CD será executada imediatamente.

### Ejetar CD

1. Pressione  para ejetar um CD. O texto **Ejecting CD** (ejetando CD) será apresentado.

### Fazer pausa/Executar CD

Toque em **II** para fazer uma pausa no CD.  
Toque em **▶** para executar o CD.

### Passar à faixa seguinte

1. Pressione ou toque em **⏮** para passar à faixa seguinte.

### Repetir a faixa atual

1. Pressione ou toque em **⏮** para repetir a faixa atual.

Passar à faixa anterior

1. Pressione ou toque em **⏮** duas vezes no período de 5 segundos para selecionar e executar a faixa anterior.

No período de 5 segundos após o início de uma faixa, pressionar ou tocar em **⏮** irá selecionar e executar a faixa anterior.

### Avanço/retrocesso rápido

Avance ou retrocesse na faixa que estiver sendo executada.

1. Pressione/toque e mantenha pressionado **⏮** ou **⏭** para avançar rapidamente ou retroceder rapidamente na faixa atual.

### Varredura de faixa

1. Toque em **More** (mais) para abrir o menu de opções.
2. Toque em **Intro Scan** (Varredura de faixa) para ativar a opção de varredura de faixa.

O texto **Scan Trk** (Varredura de faixa) será apresentado.

A faixa seguinte será selecionada, executada durante 10 segundos, e avança para faixa seguinte.

3. Para cancelar (*Scan Track*), toque em qualquer botão.

### Ativar/desativar disco aleatório

Com disco aleatório ativado, todas as faixas no CD são executadas em ordem fora de sequência. Nenhuma faixa será repetida até que todas as faixas sejam executadas.

1. Toque no menu **CD**.
2. Toque em **More** (Mais).
3. Toque em **Random** (aleatório) para ativar ou desativar a execução aleatória.
4. O texto **Rdm Fldr** (Pastas aleatórias) será apresentado.

Toque em **More** (Mais) novamente, a seguir em **Random** (aleatório) e o texto **Rdm All** (todos aleatórios) será apresentado.

### MP3

O reproduzidor de CD pode executar arquivos MP3.

O número total de arquivos e pastas para procura está limitado a um valor pré-definido.

- O número máximo de entradas por pasta é 255 (entradas podem ser pastas ou arquivos).
- O número máximo de arquivos executáveis é 999.
- Os arquivos e pastas adicionais serão ignorados.

### Diretório raiz

O diretório raiz é considerado uma pasta. Todos os arquivos no diretório raiz são acessados antes das pastas.

### Diretório ou pasta vazio

Os diretórios e pastas vazios não são apresentados no display.

O sistema irá ignorá-los e avançar ao diretório ou pasta seguinte em que houver arquivos.

### Nenhuma pasta

Se em um CD houver apenas arquivos no diretório raiz, as funções de pasta próxima e anterior não estarão disponíveis.

### Sistema de arquivo e designação

Os nomes de faixa devem conter não mais de 39 caracteres. Os nomes mais extensos serão reduzidos.

O nome de faixa será apresentado como:

- O nome da música que estiver em ID3 tag (nome interno da música).
- O nome do arquivo sem a extensão, se o nome da música não estiver em ID3 tag (nome interno da música).

## Executar CD MP3

Visualizar a lista de mídia e execução de uma faixa

Visualize e navegue na lista de mídia, selecione e execute uma faixa.

1. Introduza um CD MP3 na abertura de CD.  
A mensagem **Loading CD** (carregando CD) e **Reading CD** (lendo CD) serão apresentadas.  
A primeira faixa do CD será reproduzida automaticamente, o título da música, nome do artista e nome do álbum serão apresentados.
2. Toque em **Browse** (visualizar) para abrir a lista de arquivos.  
Os arquivos MP3 e pastas serão apresentados.
3. Toque em **▲** ou **▼**, ou gire **TUNE** (sintonia) para rolar os arquivos e pastas.
4. Toque no título, para executar o título ou toque na pasta para abrir a pasta.  
Ao executar o título a mensagem **Now Playing** (em execução) será exibida no canto inferior da tela.
5. Toque em **Back** (voltar) ou **Now Playing** (em execução) para sair.

## Repetir a faixa/pasta atual/desativar

1. Toque em **Repeat** (repetir) para repetir a faixa atual, **Rpt trk** (Repetir faixa) será exibida na tela.
2. Toque em **Repeat** (repetir) duas vezes para repetir a pasta atual. **Rpt fldr** (Repetir pasta) será exibida na tela.
3. Toque em **Repeat** (repetir) 3 vezes para desligar a função repetir pasta/arquivo.

## Execução aleatória

Com a função aleatória ativa, as faixas no CD são executadas em ordem não sequencial. Nenhuma faixa será repetida sem que todas as faixas tenham sido executadas.

1. Toque no menu **CD**.
2. Toque em **More** (Mais).
3. Toque em **Random** (aleatório) para comutar ao modo de execução aleatória.  
O texto **Rdm Fldr** (repetir pasta) ou **Rdm all** (todos aleatórios) será apresentado.
4. Repita as Etapas 2 e 3 para alterar o modo ou para desativar a execução aleatória.

## Mídia de Armazenamento em Massa (Mass Storage Media)

### Disqueteira virtual

O veículo é equipado com Disqueteira virtual.

### Notas sobre a Disqueteira virtual

- O sistema de áudio somente irá gravar CDs de áudio. Os arquivos MP3 e WMA de um CD não podem ser gravados.
- O sistema de áudio irá interromper a execução de um CD enquanto estiver sendo gravado.
- O sistema de áudio sempre irá iniciar a execução na primeira faixa após gravar o CD de áudio.

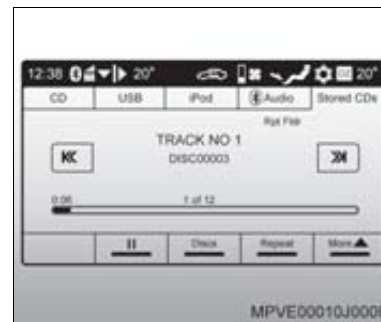

## Gravar/Armazenar CD de áudio

Copiar um CD de áudio inteiro.

1. Introduza um CD de áudio na abertura de CD.  
A primeira faixa do CD será executada.
2. Toque em **Store CD** (armazenar CD).  
O disco que estiver sendo executado será gravado em uma porta livre. O processo de gravação será apresentado. O número de portas vazias também será apresentado.  
O texto **Storing disc to slot ... <X>** (Gravando CD no slot... <X>) e o texto **<XX> empty slots remaining (<XX> slots vazios faltantes)**.
3. Toque em **OK** para continuar a gravação e sair, ou em **Cancel** (cancelar).

## Notas sobre a gravação de CDs

- Quando o menu **Stored CD** (CD armazenado) for pressionado e não houver discos, a mensagem **No stored discs** (sem discos armazenados) será apresentada.
- A execução do CD de áudio não será disponível enquanto o disco estiver sendo gravado. Outras fontes de mídia estarão disponíveis durante o processo de gravação.
- Durante a gravação de CDs, somente o CD gravado selecionado anteriormente poderá ser apresentado.

## Renomear um disco

1. Toque no menu **Stored CDs** (CDs armazenados).
2. Toque em **Discs** (discos).  
A lista de CDs será apresentada.
3. Toque em **Rename** (renomear).  
Se o disco a ser renomeado não estiver apresentado na lista, toque em ▲ ou ▼ ou gire **TUNE** (sintonia) para rolar nos CDs gravados.
4. Toque no disco a ser renomeado.  
O teclado será apresentado.
5. Use o teclado para digitar o novo nome (18 caracteres no máximo). Toque “,” e “123” para exibir números e caracteres especiais. Toque em ◀ ou ▶ para mover o cursor.
6. Pressione **OK** para confirmar as alterações.  
A mensagem **Disc Renamed** (disco renomeado) será apresentada.
7. Toque em **Back** (voltar).

## Deletar um disco

1. Toque no menu **Stored CDs** (CDs armazenado).
2. Toque em **Discs** (discos).  
Uma lista de CDs será apresentada.  
Se o disco a ser deletado não for apresentado na lista, toque em ▲ ou ▼ ou gire **TUNE** (sintonia) para rolar nos CDs gravados.
3. Toque em **Delete** (deletar).
4. Toque no disco a ser deletado.
5. **Delete <Name>** (Deletar <Nome> será apresentada).
6. Pressione **OK**.  
Após o cancelamento, na porta correspondente, **<No Disc>** será apresentado.

## Deletar todos os discos

1. Toque no menu **Stored CDs** (CDs armazenados).
2. Toque em **Discs** (discos).
3. Toque em **Delete** (deletar).  
A lista de CDs será apresentada.
4. Toque em **Delete All** (deletar todos).  
**Delete All Discs?** (deletar todos os discos?) será apresentado.
5. Pressione **OK**.  
Após o cancelamento, **No Disc** (sem disco) será apresentado em todas as portas.

## Executar uma faixa de um disco gravado

1. Toque no menu **Stored CDs** (CDs armazenados).
2. Toque em **Discs** (discos).  
A lista de CDs será apresentada.  
Se o disco a ser executado não estiver indicado em uma lista, toque em ▲ ou ▼, ou gire **TUNE** (sintonia) para rolar nos CDs gravados.
3. Toque no disco a ser executado.
4. Toque na faixa a ser executada.  
A execução do disco será iniciada a partir da faixa selecionada.



## Dispositivos auxiliares

### Informações gerais

- Os dispositivos que permitem conexão ao sistema de entretenimento são: dispositivos *iPod*®, memórias USB, dispositivos MP3 e dispositivos **Bluetooth**®.
- Conecte utilizando a porta USB, soquete 3,5 mm ou *Bluetooth*®.

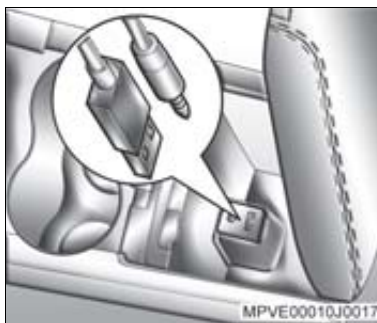

O soquete de 3,5 mm (AUX dianteiro) está localizado sob a tampa do console central, próximo da porta USB.

### *iPod*®

Todos os tipos de mídia de áudio aceitos por *iPod*® podem ser executados.

### Conectar um *iPod*®

- Conecte o *iPod*® utilizando o cabo USB fornecido com o *iPod*®, na porta USB.  
O *iPod*® é automaticamente detectado pelo sistema.
- O texto ***iPod*® Connected** (*iPod*® conectado) será apresentado.
- O menu *iPod*® será apresentado.  
O *iPod*® passará a ser a origem atual.

- O sistema de áudio irá executar a última faixa executada no *iPod*®.

Se não houver faixas a serem executadas no *iPod*®, **No songs** (sem músicas) será apresentado e a origem utilizada anteriormente será selecionada.

Se o *iPod*® conectado não estiver funcionando ou se o sistema não for capaz de detectar o *iPod*®, ***iPod*® ERROR** (Erro no *iPod*®) será apresentado e a origem utilizada anteriormente será selecionada.



**Nota** Um *iPod*® também poderá ser conectado ao soquete de 3,5 mm mas não poderá ser controlado através do sistema de áudio.

### Selecionar *iPod*® como origem

- Pressione **Media** (Mídia).
- Toque no menu ***iPod*®**.
- A mensagem **"Please Connect *iPod*®"** (Por favor conecte o *iPod*®) será exibida se o *iPod*® ainda não estiver conectado.

### Desconectar o *iPod*®

- Desconecte o ***iPod*®**.
- O texto ***iPod*® Disconnected** (*iPod*® desconectado) será apresentado.  
A origem utilizada anteriormente será selecionada.

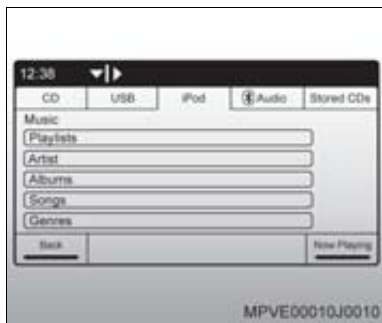

### Procurar música através de playlists (listas)

1. Toque em **Browse** (visualizar).  
O menu de música *iPod*® será apresentado indicando:
  - Playlists (listas)
  - Artists (artistas)
  - Albums (álbuns)
  - Song (música)
  - Genres (gênero)
2. Toque em **Playlists** (listas).  
As listas serão apresentadas.
3. Toque em ▲ ou ▼, ou gire **TUNE** (sintonia) para rolar em **Playlists** (listas).
4. Toque na lista de execução a ser aberta.
5. Toque em ▲ ou ▼, ou gire **TUNE** (sintonia) para rolar a lista de execução.  
Toque na faixa a ser executada.

### Procurar música através da lista de artista

1. Toque em **Browse** (visualizar).
2. Toque em **Artists** (artistas).  
A lista de artistas será apresentada.
3. Toque em ▲ ou ▼, ou gire **TUNE** (sintonia) para rolar a lista de artistas.
4. Toque no nome do artista.  
A lista de artistas será apresentada.
5. Toque no nome do álbum a ser executado.
6. Toque em ▲ ou ▼, ou gire **TUNE** (sintonia) para rolar a lista de músicas.  
Toque na música a ser executada.

### Procurar uma música através da lista de álbuns

1. Toque em **Browse** (visualizar).
2. Toque em **Albums**.  
A lista de álbuns será apresentada.
3. Toque em ▲ ou ▼, ou gire **TUNE** (sintonia) para rolar a lista de álbuns.
4. Toque no nome do álbum a ser executado.
5. Para executar a primeira música:  
Toque na primeira música da tela ou toque em ▲ ou ▼ ou gire **TUNE** (sintonia) para rolar a lista de músicas.  
Toque na música a ser executada.

### Procurar uma música através da lista de músicas

1. Toque em **Browse** (visualizar).
2. Toque em **Songs** (música).  
A lista de músicas será apresentada.
3. Toque em ▲ ou ▼, ou gire **TUNE** (sintonia) para rolar a lista de músicas.
4. Toque na música a ser executada.

### Procurar música através da lista de gêneros

1. Toque em **Browse** (visualizar).
2. Toque em **Genres** (gêneros).  
A lista de gêneros será apresentada.
3. Toque em ▲ ou ▼ para rolar a lista de gêneros.
4. Toque no gênero a ser executado.
5. Toque no nome dos artistas a serem executados.
6. Toque no nome do álbum a ser executado.
7. Para executar a primeira música:  
Toque na primeira música na tela ou toque em ▲ ou ▼ ou gire **TUNE** (sintonia) para rolar a lista e toque na música a ser executada.

### Executar músicas aleatoriamente

As músicas no *iPod*® são executadas aleatoriamente.

1. Para ativar ou desativar a execução aleatória, toque em **Random** no menu do *iPod*®. **Random** (aleatória) será apresentada.

## Executar uma música no modo repetição

Para alternar entre repetir todas as faixas e repetir a faixa que estiver sendo executada:

1. Toque em **Repeat** (repetir) no menu do iPod®.

A palavra **Rpt** (repetir) será apresentada. Todas as faixas serão repetidas.

O texto **Rpt trk** (repetir faixa) será apresentado. A faixa que estiver sendo executada será repetida.

## Fazer pausa/executar iPod®

1. Toque em **II** para fazer pausa no iPod®.
2. Toque em **▶** para executar o iPod®.



## Porta USB

### Informações Gerais

A memória USB pode ser conectada na porta USB a qual está localizada sob a tampa do console central.

### ⚠ Atenção!

- Não conecte dispositivos USB como discos rígidos, USB "hubs" ou outros equipamentos digitais na porta USB.
- A conexão de outros dispositivos poderá causar falha ou danificar o equipamento de áudio.
- Não use qualquer equipamento que possa prejudicar a condução segura.



### Nota

Em alguns casos o dispositivo USB poderá não ser reconhecido pelo sistema ou poderá causar falha.

Para garantir a compatibilidade com o sistema de entretenimento, o sistema de arquivo de Memória USB deverá ser FAT32.

Os formatos de arquivo abaixo são aceitos:

- MP3 (MPEG 1 layer 3)
- WMA (Windows Media Áudio)

O número total de arquivos e pastas que permitem procura está limitado a um valor pré-definido.

O reprodutor de MP3 é capaz de ler e executar no máximo:

- 255 entradas por pasta (entradas podem ser pasta ou arquivo)
- 999 arquivos executáveis

Os arquivos e pastas adicionais serão ignorados.

- A última faixa executada será mantida na memória até que a memória USB seja removida.

## Selecionar USB como origem

1. Conecte a memória USB na porta USB.  
O dispositivo USB será automaticamente detectado pelo sistema.
2. O texto **Reading Media** (lendo a mídia) será apresentado.  
Se não houver faixas executáveis no USB, a mensagem USB Device Empty (dispositivo vazio) será apresentada.  
A origem utilizada anteriormente será selecionada.
3. O menu USB será apresentado e USB será a fonte atual.
4. O sistema de áudio irá executar a primeira faixa do diretório raiz.



### Fazer pausa/executar uma música

1. Toque em **II** para fazer pausa em uma música.
2. Toque em **▶** para continuar a executar a música.

### Passar à faixa seguinte

1. Toque ou pressione **»»**.

### Repetir a faixa que estiver sendo executada

1. Toque ou pressione **⏮**.

### Passar à faixa anterior

1. Toque em **⏮** duas vezes no período de 5 segundos para selecionar e executar a faixa anterior.  
No período de 5 segundos após o início de uma faixa, pressionar ou tocar **⏮** irá selecionar e executar a faixa anterior.

### Avanço/retrocesso rápido

Avançar ou retroceder na faixa que estiver sendo executada.

1. Toque ou pressione e mantenha pressionado **⏮** ou **⏭** para avançar ou retroceder na faixa que estiver sendo executada.

### Repetir a faixa/pasta atual/desativar

1. Toque em **Repeat** (repetir) para repetir a faixa que estiver sendo executada. A mensagem **Rpt Trk** (repetir faixa) será apresentada.
2. Toque em **Repeat** (repetir) novamente para repetir a atual. A mensagem **Rpt fldr** (repetir pasta) será apresentada.
3. Toque em **Repeat** (repetir) novamente para desativar.

### Pasta aleatória/ todas aleatórias/desativar aleatório

1. Toque em **More** (Mais).
2. Toque em **Random** (aleatório) para executar aleatoriamente a pasta atual.
3. Toque em **More** (Mais).
4. Toque em **Random** (aleatório) para executar todas as pastas aleatoriamente.
5. Toque em **More** (Mais).
6. Toque em **Random** (aleatório) para desativar a função aleatória.

### Passar à pasta seguinte/anterior

1. Pressione **⏮** ou **⏭** para selecionar a pasta seguinte ou anterior. A primeira faixa na pasta será executada.

### Folhear a lista de mídia e executar uma faixa

1. Toque em **Browse** (visualizar) no menu USB. As pastas e faixas disponíveis na USB serão apresentadas.
2. Toque em **▲** ou **▼**, ou gire **TUNE** (sintonia) para rolar nas faixas e pastas.
3. Toque na faixa a ser executada ou toque na pasta a ser aberta.

### Desconectar a USB

1. Remova o dispositivo USB da porta.
2. **Media Disconnected** (Mídia desconectada)... será apresentado. A fonte utilizada anteriormente será selecionada.

## Música Bluetooth®

### Informações Gerais

É possível executar música a partir do dispositivo Bluetooth®.

Antes de fazer upload de música, o dispositivo Bluetooth® deverá estar pareado ao sistema de entretenimento (Consulte "Telefone Bluetooth®", nesta Seção).

#### Nota

- Bluetooth® não estará disponível quando um iPod® estiver conectado à porta USB.
- Poderá ser necessário selecionar novamente Bluetooth® como fonte atual no momento da partida do veículo.



### Operação Executar/fazer pausa em uma música

1. Pressione **Media** (Mídia) ou **Audio** (nos controles remotos do volante de direção) para selecionar áudio do Bluetooth®. O menu **Audio** será apresentado, mostrando que Bluetooth® foi inicializado. A mensagem "Bluetooth® Streaming..." (Reprodução remota do Bluetooth®) será apresentada na tela.

 **Nota** Pressionar **Audio** nos controles remotos do volante de direção fará rolar através das fontes de mídia.

2. Quando completo, a primeira faixa será executada automaticamente.
3. Toque em **II** para fazer pausa em uma música.
4. Toque em **▶** para continuar a execução da música.

### Passar à próxima faixa

1. Pressione ou toque em **▶** para passar à faixa seguinte.

### Repetir a faixa que estiver sendo executada no momento

1. Pressione ou toque em **KK** para executar novamente a faixa atual.

### Passar à faixa anterior

1. Pressione ou toque em **KK** duas vezes no período de 5 segundos para selecionar e executar a faixa anterior. No período de 5 segundos após o início de uma faixa, pressionar ou tocar em **KK** irá selecionar e executar a faixa anterior.

 **Nota** Nem todos os dispositivos serão equipados com os controles para seleção de faixa **KK** ou **▶**.

## Telefone Bluetooth®

### Informações Gerais

*Bluetooth®* permite que os usuários de um telefone celular *Bluetooth®* habilitado faça e receba chamadas *hands-free* utilizando o sistema e controles do sistema de entretenimento do veículo. O telefone celular *Bluetooth®* habilitado deverá estar pareado ao sistema de entretenimento do veículo antes que possa ser utilizado no veículo. Nem todos os telefones estarão equipados com todas as funções. Os símbolos abaixo podem ser apresentados no alto da tela do sistema de entretenimento:

 : Dispositivo *Bluetooth®* conectado

Símbolo azul: Pareado

Símbolo cinza: Modo **In discoverable** (Descoberto), ou Pareamento em Progresso, ou Conexão em Progresso.

 : Intensidade do sinal do telefone celular

 : Status da bateria do telefone celular

*Bluetooth®* também permite a reprodução de arquivos de música de um dispositivo, se os arquivos estiverem disponíveis (Consulte "*Música Bluetooth®*", nesta Seção).

### ⚠ Atenção!

- Não use um telefone celular quando estiver dirigindo.
- Certifique-se de que o *Bluetooth®* esteja ativado antes de começar a dirigir; caso contrário, pare em um local seguro para usar um telefone celular.

 **Nota** Dependendo da marca alguns aparelhos celulares *Bluetooth®* poderão não funcionar adequadamente quando conectados ao sistema do veículo.

### Pareamento

Um telefone celular *Bluetooth®* habilitado deve estar pareado ao sistema *Bluetooth®* do veículo antes que possa ser utilizado.

Consulte o guia do usuário do fabricante do telefone celular quanto as funções *Bluetooth®* antes de parear o telefone celular.

- Até cinco telefones celulares podem ser pareados ao sistema *Bluetooth®* do veículo.
- O sistema *Bluetooth®* automaticamente se conecta ao último disponível pareado.
- Somente um telefone celular pareado poderá ser conectado ao sistema *Bluetooth®* a cada vez.
- Antes de parear um dispositivo novo, certifique-se de que não haja dispositivos conectados no momento.
- O pareamento deverá ser feito somente uma vez, a menos que tenha havido alteração nas informações de parear ou o dispositivo esteja deletado.

 **Nota** Um dispositivo *Bluetooth®* sem ser um telefone também poderá ser pareado.

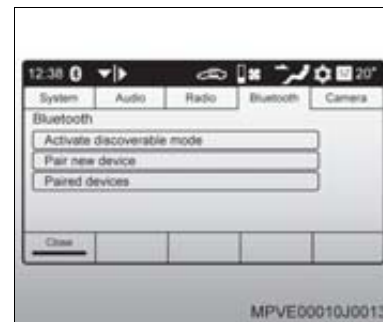

### Pareamento de *Bluetooth®* iniciado através de telefone celular

1. Pressione **CONFIG** (configuração).
2. Toque em **Activate discoverable mode**.
3. O texto **Discoverable for 5 minutes** (descoberto por 5 minutos) será apresentado.
4. Use seu telefone celular para pará-lo ao sistema de entretenimento.
5. Selecione um código de 4 dígitos e digite-o quando **Enter 4 digit code** (insira o código de 4 dígitos) for apresentado.
6. Toque em **OK**.
7. Digite o código de 4 dígitos no telefone celular para pará-lo.
8. O texto **Pairing Completed** (pareamento completo) será apresentado.

## Pareamento de um dispositivo **Bluetooth®** ao sistema de entretenimento

1. Ligue o dispositivo **Bluetooth®**.
2. Pressione **CONFIG** (configuração).
3. Toque no menu **Bluetooth®**.
4. Toque em **Pair New Device** (parear novo dispositivo).

O texto **Searching for Bluetooth® Devices** (Procurando por dispositivos Bluetooth) será apresentado.

5. Toque em **Refresh** (atualizar), se o seu dispositivo **Bluetooth®** não for encontrado.
6. Os dispositivos **Bluetooth®** detectados serão apresentados.
7. Toque em dispositivo **Bluetooth®** com o qual você queira efetuar o pareamento.

O texto **Pairing device** (pareando dispositivo) será apresentado.

**Enter code XXXX into device** (insira o código XXXX no dispositivo) será apresentado.

8. Digite o código apresentado no telefone celular para iniciar o pareamento. Se o pareamento falhar, o texto **Pairing Failed** (pareamento falhado) será apresentado.

Quando o pareamento for concluído, **Pairing Completed** (pareamento completo) será apresentado.

9. O pareamento está completo.

Inclua até cinco dispositivos à lista de dispositivos pareados

## Deletar um dispositivo **Bluetooth®**

1. Pressione **CONFIG** (configuração).
2. Toque no menu **Bluetooth®**.
3. Toque em **Paired Devices** (dispositivos pareados).  
Uma lista de dispositivos pareados será apresentada.
4. Toque em **Delete** (deletar).
5. Toque no dispositivo a ser deletado.  
O texto **Delete the paired device <Phone Name>?** (delete o dispositivo pareado <Nome do dispositivo>?) será apresentado.
6. Toque em **OK**.  
O dispositivo será deletado da lista de dispositivos pareados.

## Conectar outro dispositivo **Bluetooth®**

Conecte um dispositivo **Bluetooth®** extra e desconecte o dispositivo que estiver pareado atualmente sem deletar o dispositivo da lista de dispositivos pareados.

1. Ligue o dispositivo **Bluetooth®** extra a ser pareado e prepare-o para o pareamento.
2. Pressione **CONFIG** (configuração).
3. Toque no menu **Bluetooth®**.
4. Toque em **Paired Devices** (dispositivos pareados).  
A conexão atual é assinalada com um asterisco no lado direito.
5. A mensagem **No entries in list** (nenhuma entrada na lista), será exibida se não houver dispositivo pareado anteriormente.

6. Toque no dispositivo a ser pareado na lista **Paired Devices** (dispositivos pareados).  
O aviso **Connect <Phone Name>?** (Conectar <nome>?) será apresentado.  
O dispositivo conectado no momento será desconectado.
7. Pressione **OK**.  
O texto **Disconnecting device** (desconectando dispositivo) será apresentado.  
Você poderá ser solicitado a digitar o código no telefone celular.
8. O texto **Connecting** (conectando) será apresentado.
9. O pareamento do novo dispositivo agora está completo.



## Autoconexão de um dispositivo **Bluetooth®**

1. Ligue o dispositivo **Bluetooth®**.
2. Ligue o sistema de entretenimento.  
**Bluetooth®** fará a procura de uma conexão automática com o dispositivo na lista **Paired Device**.
3. O texto **Device <Phone Name> is connected** (dispositivo <nome do dispositivo> está conectado) será apresentado.



### Aceitar/recusar uma chamada

Quando uma chamada for recebida o áudio do sistema de entretenimento será silenciado e um toque de telefone irá soar nos alto-falantes do veículo.

O número de telefone e o nome do autor da chamada serão apresentados na tela **Phone** (telefone).



1. Para recusar a chamada toque em  na tela do sistema de entretenimento.
2. Toque em  na tela do sistema de entretenimento ou pressione  nos controles do volante de direção para aceitar a chamada.

O texto **Call in Progress** (ligação em progresso), bem como o número de telefone do autor da chamada e o tempo da conexão serão apresentados.

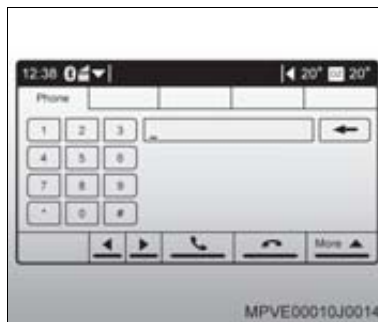
3. Para desconectar uma chamada pressione  no controle do volante ou toque em  na tela do sistema de entretenimento.



### Fazer uma chamada direta

1. Toque em  ou pressione  nos controles do volante de direção para abrir a tela do telefone.
2. Digite o número do telefone no teclado.  
Para digitar +, pressione e mantenha pressionado o botão 0.
3. Toque em  para discar o número de telefone digitado. Enquanto a conexão estiver sendo feita, o texto **Calling** (ligando) será apresentado.

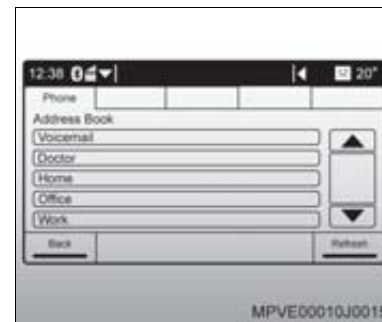

### Fazer uma chamada a partir do diretório de telefones



Acesse o diretório de telefones através do sistema de entretenimento.

1. Ative a tela de menu **Phone** (telefone).
2. Toque em **More** (Mais).
3. Toque em **Phone Book** (agenda de telefones).

O Diretório de Telefones *Phone Book* (agenda de telefones) será apresentado.

4. Toque no nome da pessoa a ser chamada.

O nome e o telefone da pessoa aparecerão na tela.

Se o nome da pessoa não estiver visível na lista, pressione  ou  ou gire **TUNE** (sintonia) para selecionar a pessoa na agenda.

O texto **Call** <Name> (Ligar <Nome>) será apresentado.

5. Toque no telefone a ser chamado.
6. Toque em **OK** para começar a discar.



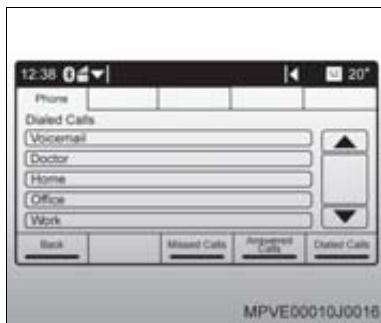

### Fazer uma chamada a partir da lista de chamadas discadas

Acesse a lista de chamadas discadas do telefone através do sistema de entretenimento.

1. Ative a tela do menu **Phone** (telefone).
2. Toque em **More** (Mais).
3. Toque em **Call History** (histórico de chamadas).  
A lista de chamadas feitas será apresentada.
4. Toque no nome da pessoa a ser chamada.  
Se o nome da pessoa não estiver visível, pressione ▼ ou ▲ ou gire **TUNE** (sintonia) para selecionar a pessoa da lista de chamadas feitas.  
O texto **Call** <Name> (Ligar <Nome>) será apresentado.
5. Toque em **OK** para começar a discar.

### Fazer uma chamada a partir da lista de chamadas atendidas

Acesse a lista de chamadas telefônicas atendidas através do sistema de entretenimento.

1. Ative a tela do menu **Phone** (telefone).
2. Toque em **More** (mais).
3. Toque em **Call History** (histórico de chamadas).  
A lista **Dialled Calls** (chamadas feitas) será apresentada.
4. Toque em **Answered Calls** (chamadas atendidas).
5. Toque no nome da pessoa para quem a chamada de retorno será feita.  
Se o nome da pessoa não estiver visível, pressione ▼ ou ▲ ou gire **TUNE** (sintonia) para selecionar a pessoa da lista de chamadas perdidas.  
O texto **Call** <Name> (Ligar <Nome>) será apresentado.
6. Pressione **OK** para começar a discar.



### Fazer uma chamada a partir da lista de chamadas não atendidas

Acesse a lista de chamadas não atendidas do seu telefone através do sistema de entretenimento.

1. Ative a tela do menu **Phone** (telefone).
2. Toque em **More** (Mais).
3. Toque em **Call History** (histórico de chamadas).  
O texto **Dialled Calls** (chamadas feitas) será apresentado.
4. Toque em **Missed Calls** (chamadas perdidas).
5. Toque no nome da pessoa para quem a chamada de retorno será feita.  
Se o nome da pessoa não estiver visível, pressione ▼ ou ▲ ou gire **TUNE** (sintonia) para selecionar a pessoa na lista **Missed Calls** (chamadas perdidas).  
O texto **Call** <Name> (Ligar <Nome>) será apresentado.
6. Toque em **OK** para começar a discar.

## Fazer uma chamada a partir do reconhecimento de voz

O telefone deverá ser equipado com capacidade de reconhecimento de voz.

1. Toque em  ou pressione  nos controles do volante de direção duas vezes para disparar o reconhecimento de voz.

O texto **Say Name** (fale o nome) será apresentado.

2. Após ouvir o bipe, diga o nome do contato a ser chamado.
3. O número a ser chamado ou o nome correspondente da pessoa a ser chamada poderá ser ouvido pelo áudio do rádio e, em seguida será discado.
4. Quando a chamada for encerrada, a fonte anterior será selecionada.

## Transferir um retorno de chamada para o telefone

Durante uma chamada você poderá fazer transferência do sistema de entretenimento para o aparelho de telefone celular.

1. Toque em **Transfer call** (transferir chamada).

A chamada será transferida para o aparelho de telefone.

Para retornar a chamada ao sistema de entretenimento, toque em **Transfer call** (transferir chamada) novamente.

## Sistema de ajuda

### Informações Gerais

O sistema de ajuda fornece tópicos de ajuda e informações sobre dispositivos que podem facilitar a operação.

### Ativar/desativar o dispositivo de ajuda

1. Pressione  para abrir o menu de ajuda.
2. Para obter ajuda em:
  - Dispositivos, toque em **Feature Help** (ajuda em dispositivos).
  - Botões operacionais, toque em **Button Help** (ajuda em botões).
3. Toque em **Close** (fechar) para sair.







## Ajuda em dispositivos

Os tópicos de ajuda em dispositivos estão subdivididos em tópicos principais e secundários.

Os tópicos principais são:

- Radio (Rádio)
- Radio configuration (Configuração do rádio)
- Media (Mídia)
- Aux (Auxiliar)
- *Bluetooth®* phone (Telefone *Bluetooth®*)
- *Bluetooth®* pairing (Pareamento *Bluetooth®*)
- Configuration (Configuração)
- *Status bar* (Barra de condições)

### Selecionar ajuda para dispositivos

1. Pressione  para abrir o menu **Help** (ajuda).
2. Toque em **Feature Help** (ajuda em dispositivos).
3. Toque em  ou , ou gire **TUNE** (sintonia) para folhear a lista de tópicos principais.
4. Toque no tópico principal para informação.
5. Toque em  ou , ou gire **TUNE** (sintonia) para folhear a lista de tópicos secundários.
6. Toque no tópico secundário para informação.
7. Quando realçado, toque em  ou gire **TUNE** (sintonia) no sentido horário para selecionar a segunda página do tópico secundário.
8. Toque em **Back** (voltar) para retornar à tela anterior.



### Ajuda em botões

Acessar tópicos de ajuda nas funções de botão

As funções de botão são:

- MUTE (Silenciar alto-falantes)
- EJECT (Ejetar CD)
- RADIO (Rádio)
- MEDIA (Mídia)
- AUX (Auxiliar)
- PHONE (Telefone)
- CONFIG (configuração)
- HELP (Ajuda)
- NAV (Navegação) (Não disponível)
- MAP (Mapas) (Não disponível)
- BACK (Voltar)
- POWER (Ligar)
- LEFT ROTARY (Botão giratório esquerdo)
- RIGHT ROTARY (Botão giratório direito)
- TRACK UP/DOWN (Próxima faixa / faixa anterior)
- FOLDER NEXT/PREV (Próxima pasta / pasta anterior)

### Selecionar ajuda nos botões

1. Pressione  para abrir o menu **Help** (ajuda).
2. Toque em **Button Help** (ajuda em botões).
3. Toque em  ou , ou gire **TUNE** (sintonia) para folhear a lista de funções de botão.
4. Toque na função de botão para informação.
5. Toque em **Back** (voltar) para retornar à tela anterior.

## Telas de Ajuda

### Feature Help (Ajuda das Funções)

#### Radio (Rádio)

##### Tuning AM e FM (Sintonizar AM e FM)

**Seek** (Procurar): Pressione ou toque nos botões ◀ ou ▶ para encontrar a estação de rádio seguinte/anterior. As estações de rádio locais ou distantes serão encontradas conforme **Seek Sensitivity Settings** (configurações de sensibilidade de procura) no menu **Radio Config** (Configuração do Rádio).

**Sintonizar:** Gire o botão **TUNE**, ou pressione ou toque nos botões ◀ ou ▶ para sintonizar a frequência desejada.

##### Frequency scan AM & FM (Procurar frequência AM e FM)

O rádio procura a faixa ativa no momento e faz uma pausa de 10 segundos nas estações em que a recepção está boa.

Pressione ou toque em ◀ ou ▶ para interromper o processo de procura.

##### Autostore AM & FM (Automemorização de AM e FM)

Esta função memoriza, para cada faixa de frequência, as cinco estações com melhor qualidade de frequência selecionada, na lista de favoritos.

Toque em **More** (mais). Toque em **Show Autostore** (mostrar automemorização). A lista de estações memorizadas será apresentada na lista de favoritos.

Toque em **More** (mais) para acessar **Autostore Search** (procura de automemorização) para procurar todas as estações memorizadas.

Para memorizar uma estação, sintonize na estação, a seguir toque e mantenha pressionada a estação pré-sintonizada até ouvir um bipe.

Para reaccessar a estação, toque no botão com a estação pré-sintonizada.

O rádio irá manter três listas de favoritos que poderão conter as estações de diferentes faixas de frequência e uma lista de automemorização para cada faixa de frequência.

Para navegar entre as listas de favoritos, pressione os botões ◀ ou ▶.

##### PTY list (Lista PTY)

A procura por tipo de programa (PTY) poderá ser selecionada para habilitar a sintonização em estações de rádio por tipo de programa. Existem seis categorias: Pop, Country, Classic, Jazz, Rock and Any. Para habilitar a função, pressione **Radio** (rádio), toque no menu **FM Radio** (rádio FM), toque em **More** (mais) e toque em **PTY List** (lista PTY). *Toque em uma das opções para selecionar o tipo de programa.*

*Esta função pode não funcionar no Brasil.*

##### RDS follow me (RDS siga-me)

Se a configuração para AF (frequência alternativa) estiver habilitada, o rádio irá comutar para uma frequência alternativa se a recepção estiver fraca e se na estação houver uma frequência alternativa com melhor recepção. Este dispositivo somente é disponível para a faixa de FM.

*Esta função pode não funcionar no Brasil.*



##### TA / TP (Comunicados de tráfego)

A função **TA** (comunicados de tráfegos) pode ser selecionada para permitir que as informações do trânsito sejam ouvidas quando forem retransmitidas. Se você estiver ouvindo outra fonte de áudio, a TA continuará audível durante a retransmissão destas informações. Para habilitar a função, pressione **Radio**, toque no menu **FM Radio**, toque em **More** (mais) e toque em **TA ON**.

*Esta função pode não funcionar no Brasil.*

## Radio configuration (Configuração do rádio)

AM & FM – Autoseek sensitivity (AM e FM – Sensibilidade de autoprocure)

Este ajuste configura a sensibilidade do rádio durante as procuras de faixas AM e FM utilizando os botões  e . A configuração local irá parar somente em estações fortes. A configuração distante irá parar nas estações fortes e fracas. A autoconfiguração irá utilizar a sensibilidade de procura local na primeira procura da faixa de frequência. A seguir o rádio irá comutar automaticamente à sensibilidade de procura distante e fará outra procura da faixa de frequência.

### FM – Radiotext (FM – Texto de Rádio)

As estações de rádio podem retransmitir informações adicionais sobre os seus programas através de RDS (Sistema de informações de rádio). Use esta configuração para exibir ou para ocultar informações adicionais.

### FM – Alternate frequency (FM – Frequência modulada)

Se a configuração **AF** (frequência alternativa) estiver habilitada, o rádio irá comutar para uma frequência alternativa se o sinal de recepção estiver fraco e a estação tiver uma frequência alternativa com melhor recepção (com o mesmo código de identificador de programa). A função é habilitada, pressionando **Config** (configuração), tocando no menu **Rádio** (rádio), tocando em FM e selecionando. Este dispositivo é disponível somente para a faixa FM.

*Esta função pode não funcionar no Brasil.*

### Manual tune display (Visor de sintonização manual)

Uma barra de frequência pode ser mostrada para indicar a frequência atual do rádio. Use esta configuração para mostrar/ocultar a barra de frequência.

## Media (Mídia)

### Repeat (Repetir)

Toque em **Repeat** (repetir) para repetir faixas ou pastas. Conforme o tipo de mídia, o sistema de áudio poderá conter os modos de repetição abaixo:

- **Repeat track** (Repetir faixa)
- **Repeat folder** (Repetir pasta)

Você poderá rolar nos modos, tocando no botão repetidamente.

### Random (Aleatório)

Toque em **Random** para executar arquivos em uma ordem não sequencial.

Conforme o tipo de mídia o sistema de áudio é equipado com os modos aleatórios abaixo:

- **Random track** (Faixa aleatória)
- **Random folder** (Pasta aleatória)

Você poderá rolar nos modos, tocando no botão repetidamente.

### Browse (Visualizar)

Toque em **Browse** (visualizar) para visualizar os arquivos e as pastas disponíveis na fonte de mídia selecionada.

Role na estrutura da pasta e pressione arquivo ou pasta no visor.

Toque em **Back** (voltar) para avançar um nível na estrutura da pasta.

O sistema de áudio comporta arquivos nos formatos MP3 e WMA.

O asterisco indica o arquivo que estiver sendo executado no momento.

**Next / Prev Folder/Disc**

Mude a faixa ou pasta que o sistema de áudio está reproduzindo, pressionando ou tocando os botões ◀ e ▶ .

**Intro scan (Busca de Introdução)**

Toque em **More** (mais) e a seguir toque em **Intro scan** (busca de introdução) para executar os primeiros 10 segundos de cada faixa da fonte de mídia selecionada.

Para interromper a busca de introdução toque em qualquer botão.

**Play / Pause song (Executar / Pausar a música)**

Para pausar a execução, toque nos botões **Play/Pause** no visor.

**Next / Prev track (Faixa Seguinte / Anterior)**

Passe para faixa seguinte pressionando ou tocando no botão ▶ .

Durante os primeiros 5 segundos da execução, pressione ou toque no botão ◀ para passar para a faixa anterior. Após 5 segundos da execução, pressione ou toque no botão ▶ para retornar ao início da faixa atual.

**Fast Forward/Rewind track (Avanço/Retrocesso Rápido da Faixa)**

Para avançar/retroceder rapidamente em uma faixa, pressione/toque e mantenha pressionado o botão ◀ ou ▶ .

**Connect USB (Conectar dispositivo USB)**

Levante a tampa do console central e introduza um dispositivo USB na porta USB. O sistema de áudio seleciona a fonte USB.

O dispositivo deve ser formatado em FAT32. Somente podem ser executados arquivos nos formatos MP3 e WMA. O sistema de áudio executa a primeira faixa no diretório raiz. Toque ou pressione ◀ ou ▶ para mudar de faixas.

Toque nos botões **Play/Pause** para executar ou fazer pausa na faixa que estiver sendo executada. Para avançar ou retroceder rapidamente uma faixa, pressione/toque e mantenha pressionado o botão ◀ ou ▶ .

**Connect iPod® (Conectar iPod®)**

Levante a tampa do console central e conecte o *iPod*® na porta USB utilizando o cabo fornecido com o dispositivo. O sistema de áudio seleciona a fonte o *iPod*® como fonte de reprodução.

**Browse iPod® (Visualização do iPod®)**

Pressione **Browse** (visualizar) para fazer a seleção de **Playlists** (listas de reprodução), **Artists** (artistas), **Albums** (álbuns), **Songs** (músicas) ou **Genres** (gêneros).

Toque em qualquer item da lista. Toque em **Back** (voltar) para retornar à página anterior.

Pressione **Now playing** (reproduzindo agora) para retornar diretamente ao visor principal.

**Connect Bluetooth® media (Conectar mídia Bluetooth®)**

O dispositivo de música *Bluetooth*® primeiramente deverá estar pareado ao sistema de áudio. Pressione o botão **Media** (mídia) no sistema de áudio ou **Audio** (áudio) nos controles do volante de direção. Pressione ou toque em ◀ ou ▶ para alterar faixas. Toque nos botões **Play/pause** (reproduzir/pausar) para executar e fazer pausa na faixa que estiver sendo executada.



**Nota** Utilizando este tipo de mídia de reprodução, não é possível usar as funções **Fast Forward/Rewind track** (Avanço/Retrocesso Rápido da Faixa).

**Store disc (Armazenar disco)**

No sistema de áudio há uma memória interna que pode ser utilizada para armazenar CDs, as músicas armazenadas de um CD poderão ser executadas sem que o CD esteja no sistema de áudio. Toque no botão **Store CD** (Armazenar disco) enquanto estiver no modo CD para armazenar o CD inserido no sistema de áudio.

O disco será armazenado em um local livre da memória. Há 15 locais disponíveis na memória do sistema de áudio.

Quando o CD estiver sendo armazenado, você não poderá ouvi-lo. A fonte de áudio selecionada anteriormente será executada. O andamento do processo de armazenamento será apresentado.

Após o término do armazenamento de um CD, a execução do CD armazenado será iniciada. O CD poderá ser ejetado.

### Discs (Discos)

Para executar um disco armazenado, toque no menu **Stored CDs** (CDs armazenados) e a seguir toque em **Discs** (Discos). Selecione o disco na lista para iniciar a execução.

### Rename disc (Renomear disco)

Para renomear um disco armazenado, toque no menu **Stored CDs** (CDs armazenados) e a seguir toque em **Discs** (discos). Toque em **Rename** (renomear). Selecione na lista, o disco a ser renomeado. Use o teclado para digitar o novo nome e pressione **OK** para confirmar.

### Delete disc (Deletar discos)

Para deletar um disco armazenado, toque no menu **Stored CDs** (CDs armazenados) e a seguir toque em **Discs** (discos). Toque em **Delete** (deletar). Selecione o disco a ser deletado da lista. Pressione **OK** para confirmar.

Para deletar todos os discos gravados, toque no menu **Stored CDs** (CDs armazenados) e a seguir toque em **Delete** (deletar). Toque em **Delete All** (deletar todos). Confirme pressionando **OK**.

### Aux (Auxiliar)

**Connect front aux** (conectar dispositivo na entrada auxiliar dianteira)

Levante a tampa do console central e introduza um dispositivo na entrada auxiliar utilizando um conector de 3,5 mm (não fornecido). O soquete AUX (auxiliar) se localiza próximo da porta USB.

Pressione **AUX** (auxiliar) e pressione o menu **Front Aux** (entrada auxiliar dianteira).

### Bluetooth® phone (Telefone Bluetooth®)

#### Incoming calls (Receber chamadas)

Você poderá aceitar ou recusar as chamadas pressionando o botão com o ícone do telefone nos controles do volante de direção ou tocando nos ícones do telefone no visor.

Se a navegação estiver *ativa* (*dispositivo sem funcionalidade no Brasil*), o menu do telefone não será apresentado. Pressione o botão com o ícone do telefone localizado nos controles do volante de direção. O texto **Voice in** (Modo de voz ativo) será apresentado na barra de *status*.

### Outgoing calls (Fazer chamadas)

Para fazer uma chamada telefônica, pressione o botão com o ícone do telefone nos controles do volante de direção ou toque nos ícones do telefone no visor. Digite o número utilizando o teclado numérico, e a seguir toque no botão com o ícone do telefone verde para continuar.

Para digitar +, toque e mantenha pressionado o botão 0.

### Phone book (Lista telefônica)

Para acessar a lista telefônica, pressione o botão **Phone** (telefone), toque em **More** (mais) e a seguir toque em **Address book** (lista de endereços) (nem todos os telefones integram essa função).

Navegue na lista utilizando as setas no visor ou girando o botão **Tune** (sintonia).

Toque no nome, e a seguir toque em **OK**.

### Call history (Histórico de chamadas)

Para acessar o histórico de chamadas, pressione o botão com o ícone do telefone, toque em **More** (mais) e a seguir toque em **Call history** (histórico de chamadas). Três seleções estarão disponíveis – **Missed calls** (chamadas perdidas), **Answered calls** (chamadas atendidas) e **Dialled calls** (chamadas feitas) (nem todos os telefones integram essa função).

Toque no nome, a seguir toque em **OK**.

### Voice dial (Discagem por voz)

Para ativar a discagem por voz, pressione o botão com o ícone do telefone duas vezes (nem todos os telefones integram essa função).

### Bluetooth® pairing (Pareando o Bluetooth®)

#### Connect a new device (Conectar um novo dispositivo)

Para que o dispositivo possa ser utilizado, primeiramente faça o pareamento ao sistema *Bluetooth®*. Certifique-se de que o seu dispositivo tenha a função *Bluetooth®* e esta possa ser encontrada.

Pressione o botão **Config** (configuração) e toque no menu **Bluetooth®**. Toque em **Pair new device** (parear novo dispositivo). O texto **Searching for Bluetooth® devices** (procurando por dispositivos *Bluetooth®*) será apresentado. Toque em **Refresh** (atualizar).

Selecione o dispositivo na lista apresentada, tocando no mesmo.

Digite o código de 4 dígitos fornecido, no seu dispositivo.

O visor irá indicar que o *Bluetooth®* está conectado, por meio de um ícone azul localizado no canto superior esquerdo da barra de *status*.

O visor poderá apresentar a intensidade do sinal atual do telefone e a vida da bateria na barra de *status* (nem todos os telefones integram essa função).

#### Connect to an existing device (Conectar a um dispositivo existente)

O dispositivo poderá ser conectado automaticamente quando um sistema de áudio e o dispositivo estiverem ligados. Para selecionar um dispositivo alternativo, pressione o botão **Config** (configuração) e toque no menu **Bluetooth®**. Toque em **Paired devices** (dispositivos pareados) e selecione o dispositivo com qual você pretende fazer a conexão. O dispositivo conectado no momento será desconectado e o dispositivo alternativo será conectado.

Até 5 dispositivos podem ser pareados.

Se você estiver em uma chamada no momento e desejar usar o seu telefone privativamente (desconectado do veículo), pressione **Config** (configuração) e toque no menu **Bluetooth®**. Toque em **Paired devices** (dispositivos pareados) e a seguir toque em **Disconnect** (desconectar).

#### Delete an existing device (Deletar um dispositivo existente)

Para deletar um dispositivo existente, pressione o botão **Config** (configuração) e toque no menu **Bluetooth®**. Toque em **Paired devices** (dispositivos pareados) e a seguir toque em **Delete** (deletar). Toque no dispositivo que deseja deletar da lista. Confirme pressionando **OK**.

Para deletar todos os dispositivos existentes, pressione o botão **Config** (configuração) e toque no menu **Bluetooth®**. Toque em **Paired devices** (dispositivos pareados), toque em **Delete** (deletar) e a seguir toque em **Delete all** (deletar todos). Confirme pressionando **OK**.

### Configuration (Configuração)

#### Headphones (Fones de ouvido) (se disponível)

Pressione o botão **Config** (configuração) e a seguir toque no símbolo **Headphones** (fones de ouvido) para ativar o dispositivo multimodo de Entretenimento no Banco Traseiro (se disponível). Isto irá desabilitar os alto-falantes traseiros e irá permitir que o sistema assuma o controle de fonte independentemente. Um ícone dos alto-falantes irá apresentar a condição deste dispositivo.

#### Rear lock (Bloqueio traseiro) (se disponível)

Pressione e mantenha pressionado o símbolo **Headphone** (fones de ouvido) para alternar entre os controles do banco traseiro travados e destravados (se disponível). Um ícone de travamento irá indicar o *status* deste dispositivo.

#### Rear display (Visor traseiro) (se disponível)

Pressione **Config** (configuração) e a seguir toque em **Rear display** (display traseiro) para ativar e desativar Entretenimento no Banco Traseiro (RSE) (se disponível).

#### Display (Visor)

Pressione o botão **Config** (configuração) e a seguir toque em **Display** (visor). Toque nas setas direcionais para ajustar a intensidade de brilho do visor

#### Start up Screen (Tela Inicial)

Pressione o botão **Config** (configuração) e a seguir toque em **Start up screen** (tela inicial). Selecione **ON** (ligado) ou **OFF** (desligado) para apresentar ou não a animação da tela inicial.



**Set time (Ajustar relógio)**

Pressione o botão **Config** (configuração) e a seguir toque em **Set time** (ajustar relógio). Use as setas para cima/para baixo para ajustar horas, minutos e AM/PM. Toque em **Back** (voltar) para sair.

**Set date (Ajustar data)**

Pressione o botão **Config** (configuração) e a seguir toque em **Set date** (ajustar data). Use as setas para cima/para baixo para ajustar data, mês e ano. Toque em **OK** para gravar os ajustes. Toque em **Back** (voltar) para sair.

**Time/Date format (Formato da Hora/Data)**

Pressione o botão **Config** (configuração) e a seguir toque em **Time/date format** (formato da hora/data). Selecione o formato preferido para a apresentação de relógio e data. Toque em **Back** (voltar) para sair.

**Lockouts (Bloqueios)**

Quando selecionada, a entrada de texto nestes dispositivos é bloqueada enquanto o veículo estiver em movimento. Pressione o botão **Config** (configuração). Toque nas setas para cima/para baixo para selecionar a segunda tela de menu do sistema. Toque **Driving lockouts** (bloqueios de condução). Selecione **ON** (ligado) ou **OFF** (desligado) para cada seleção. Toque em **Back** (voltar) para sair.

**Bass/Treble (Graves/Agudos)**

Pressione o botão **Config** (configuração) e a seguir toque no menu **Audio** (áudio). Toque em **Bass/treble** (grave/agudo). O equalizador deve ser ajustado na configuração **custom** (customizada).

Toque nas setas direcionais para ajustar o nível das tonalidades graves, médias e agudas. Toque em **Back** (voltar) para sair.

**Fader/Balance (Equilíbrio dos alto-falantes Dianteiros e Traseiros / Direitos e Esquerdos)**

Pressione o botão **Config** (configuração) e a seguir toque no menu **Audio** (áudio). Toque em **Fader/Balance** (Equilíbrio dos alto-falantes Dianteiros e Traseiros / Direitos e Esquerdos). Use as setas direcionais para ajustar o equilíbrio nos alto-falantes dianteiros e traseiros / direitos e esquerdos. Toque em **Back** (voltar) para sair.

**Equaliser (Equalizador)**

Pressione o botão **Config** (configuração) e a seguir toque no menu **Audio** (áudio). Toque em **Equaliser** (equalizador). Selecione a configuração desejada para pré-sintonizar o equalizador. Toque em **Back** (voltar) para sair.

**Speed dependant volume (Volume conforme a velocidade)**

Pressione o botão **Config** (configuração) e a seguir toque no menu **Audio** (áudio). Toque em **Speed dependant volume control** (controle do volume conforme a velocidade). Isto irá ajustar automaticamente o volume de áudio para compensar os ruídos do veículo nas velocidades altas. O ajuste 1 irá aumentar o volume em pequenos incrementos e o ajuste 2 irá aumentar o volume em incrementos maiores.

**Dynamic distortion limiter (Limitador dinâmico de distorção)**

Pressione o botão **Config** (configuração) e a seguir toque no menu **Audio** (áudio). Toque em **Dynamic distortion limiter** (Limitador dinâmico de distorção). Isto irá limitar a quantidade de distorção do amplificador. Quando ativado, o texto DDL ativo será apresentado na barra de *status*.

**Loudness (Reforço das tonalidades graves e agudas)**

Pressione o botão **Config** (configuração) e a seguir toque no menu **Audio** (áudio). Toque nas setas para cima/para baixo para selecionar a segunda página de configurações de áudio. Toque em **Loudness** (Reforço das tonalidades graves e agudas). Toque em **ON** (ligado) ou **OFF** (desligado). Este dispositivo irá reforçar automaticamente a resposta das tonalidades graves e agudas em níveis baixos de volume.

### Volume settings (Configurações de volume)

Pressione o botão **Config** (configuração) e a seguir toque no menu **Audio** (áudio). Toque nas setas para cima/para baixo para selecionar a segunda página de configurações de áudio. Toque em **Volume** (volume). Use as setas direcionais para ajustar o volume de início (quando o sistema de áudio é ligado) e o volume para as chamadas telefônicas.

### Status bar (Barra de status)

#### Time (Relógio e Calendário)

Esta função apresenta data e horário. Toque no visor para acessar informações do relógio e calendário no visor principal. Pressione novamente para retornar ao visor anterior. Toque e mantenha pressionado para digitar a configuração ajustada de horário.

#### Bluetooth® status (Status Bluetooth®)

Indica se o Bluetooth® está conectado a um dispositivo. Apresenta o status da bateria e a intensidade do campo do dispositivo conectado (nem todos os telefones integram essa função).

#### Climate control (Controle de temperatura interna)

Apresenta as informações de controle de temperatura interna do veículo. Toque para minimizar, toque novamente para maximizar.

#### Audio status (Status de áudio)

Apresenta o status do sistema de áudio como volume, silenciar e pausa.



#### Nota

Este equipamento opera em caráter secundário, isto é, não tem direito a proteção contra interferência prejudicial, mesmo de estações do mesmo tipo, e não pode causar interferência a sistemas operando em caráter primário.

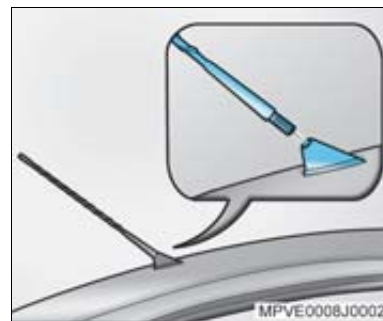

### Antena do rádio

A antena do rádio está localizada na parte traseira do teto. Para removê-la, gire-a no sentido anti-horário.

Para instalar a antena, gire-a no sentido horário.



#### Nota

Usar o lava-rápido automático com a antena instalada, poderá resultar em danos à antena ou ao painel do teto. Remova a antena antes de usar o lava-rápido.



## Acendedores de cigarros e cinzeiros

Seu veículo possui dois conjuntos de acendedores de cigarros e cinzeiros. O conjunto dianteiro está logo abaixo do rádio, e o traseiro está localizado atrás do console central.

### Acendedor de cigarros

O acendedor de cigarros funcionará quando a chave de ignição estiver na posição ligada ou acessórios. Pressione o acendedor de cigarros; quando o elemento estiver aquecido o acendedor saltará automaticamente, pronto para ser usado.



**Nota** O acendedor de cigarros não deverá ser usado como soquete de força. Neste caso, utilize a tomada de energia para acessórios elétricos localizada dentro do console central.



**Atenção!** É perigoso para o motorista de um veículo conectar ou remover acessórios no soquete de alimentação elétrica enquanto estiver dirigindo. A possível distração do motorista poderá resultar em riscos para os ocupantes do veículo e outros usuários da estrada.

### Cinzeiro dianteiro

**Para abrir:** pressione a tampa na parte inferior.

**Para fechar:** empurre a tampa na parte inferior até fechar e solte.



**Atenção!** Poderá ser necessário mover a alavanca de mudanças para trás para puxar o cinzeiro dianteiro, portanto mantenha o freio de estacionamento aplicado.



### Cinzeiro traseiro

Localiza-se na parte traseira do console central.

**Para abrir:** empurre a tampa na parte superior, e o cinzeiro se projetará para trás.

**Para fechar:** empurre a tampa na parte superior até fechar e solte.

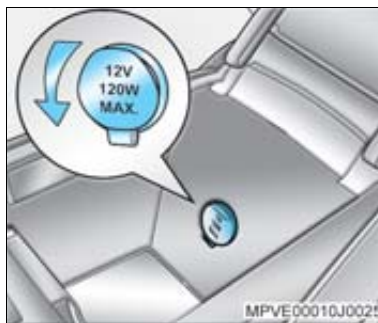

### Tomada de energia para acessórios elétricos

O veículo possui um soquete instalado dentro do console central.

O soquete estará operacional quando a chave de ignição estiver na posição ligada ou acessórios.



#### Nota

O consumo de corrente de todo acessório conectado ao soquete de força não deverá ser superior a 10 ampères.



### Console central

O compartimento do console se localiza entre os bancos dianteiros. Para abrir, pressione a trava de retenção localizada na extremidade inferior da tampa e puxe a tampa para cima.



#### Nota

A tampa do compartimento do console não deve ser forçada para trás após aberta.

O console proporciona um espaço para acomodar o telefone celular e carregador, o qual deverá ser conectado na tomada para acessórios localizada dentro do console.

A tampa do console central possui, internamente, um porta-canetas e um porta-cartões. Também existem dois pequenos porta-moedas, dentro do console central.

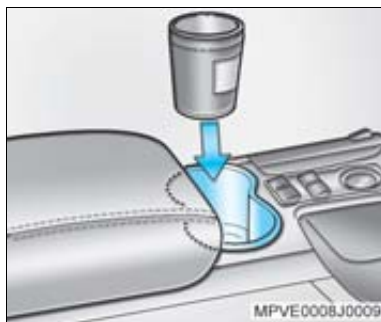

### Porta-copos dianteiros

Os porta-copos dianteiros estão localizados no console central; possuem revestimento de borracha que podem ser removidos para limpeza.

#### ⚠ Atenção!

- Não se esqueça que copos cheios poderão derramar durante acelerações ou frenagens. Para evitar derramamento, é recomendado que qualquer copo posicionado no porta copos dianteiro ou traseiro tenha tampa.
- Os porta-copos foram desenvolvidos para refrigerantes em lata de tamanho padrão e garrafas pequenas. Garrafas ou copos maiores não devem ser forçados para se encaixarem nos porta-copos, pois poderão se deformar.



### Porta-copos traseiros

Os porta-copos traseiros estão instalados na almofada central rebatível do encosto do banco traseiro. Estão encaixados na parte traseira da almofada.



**Nota** Deve-se tomar o cuidado de remover os copos do suporte antes de levantar a almofada para a posição vertical (recolhida).



**Atenção!** Nunca coloque copos, latas ou garrafas com bebidas quentes nos porta-copos a fim de evitar queimaduras.

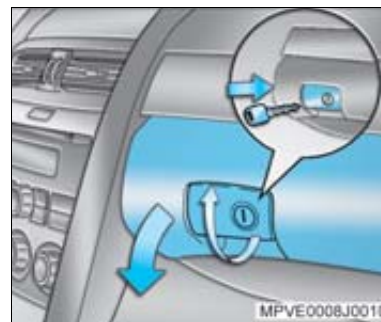

### Porta-luvas

O porta-luvas está equipado com chave própria. Por razões de segurança, a chave principal não abrirá o porta-luvas.

Para travar e destravar o porta-luvas, use a chave.

Para abrir, puxe o fecho em sua direção.

A tampa do porta-luvas possui, internamente, um suporte para encaixe de uma caneta normal.

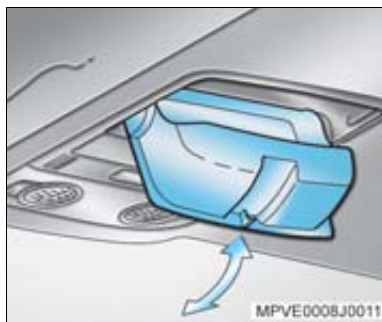

### Porta-óculos

O porta-óculos está localizado no conjunto de luz do teto. Foi projetado para acomodar um par de óculos e utiliza o mecanismo tipo empurra, ou seja, empurra para abrir e fechar.

**Para abrir:** pressione uma vez sobre a superfície da tampa.

**Para fechar:** pressione novamente.

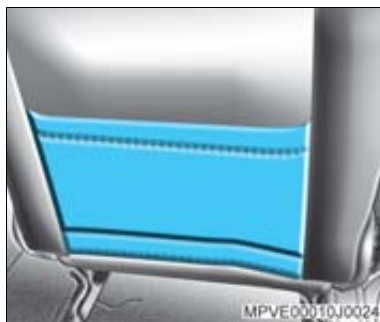

### Bolsa porta-objetos dos bancos dianteiros

Este porta-objetos está localizado na parte traseira dos bancos dianteiros.

**⚠ Atenção!** Não coloque objetos quebráveis ou cortantes nas bolsas porta-objetos. Se ocorrer um acidente, os objetos poderão ferir os ocupantes do assento traseiro.

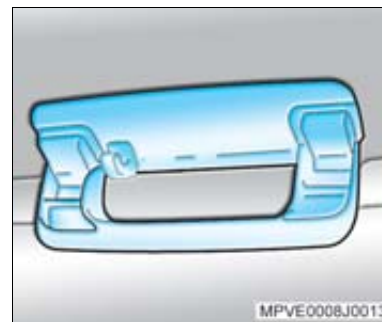

### Alças

As alças estão instaladas acima das portas dos passageiros. Quando liberadas, as alças retraem na posição recolhida rente ao teto.

**⚠ Atenção!** Use os ganchos junto à alça somente para pendurar roupas leves. Não coloque qualquer objeto nos bolsos das roupas penduradas.

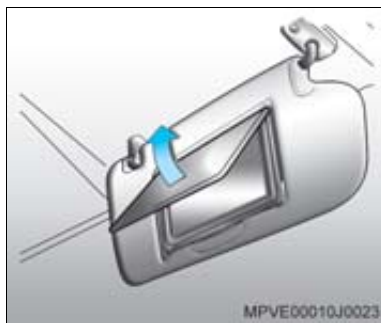

## Para-sóis

Os para-sóis são almofadados e podem ser inclinados para cima, para baixo e lateralmente, e protegem o motorista e passageiro contra os raios solares. Abra a tampa no para-sol para ver o espelho.

## Cuidados com a aparência

Cuidados regulares contribuem para manter a aparência e a valorização do veículo. São também um pré-requisito para atendimento em garantia de reclamações sobre os acabamentos interno, externo e pintura. As recomendações a seguir servem para prevenir danos resultantes das influências do meio ambiente às quais o veículo está sujeito.

## Limpeza externa

A melhor maneira para preservar a aparência do seu veículo é mantê-lo limpo através de frequentes lavagens.

### Lavagem

- Não deve ser feita diretamente sob o sol.
- Primeiramente, afaste os limpadores do para-brisa.
- Em seguida, jogue água em abundância em toda a carroçaria para remover a poeira.
- Não aplique jatos d'água diretamente no radiador, para não deformar a colmeia e, conseqüentemente, provocar perda de eficiência do sistema. A limpeza deve ser feita apenas com jatos de ar.
- Aplique, se quiser, sabão ou xampu neutro na área a ser lavada e, utilizando esponja ou pano macio, limpe-a enquanto enxágua. Remova a película de sabão ou xampu antes que seque.

- Use esponja ou pano diferente para a limpeza dos vidros para evitar que fiquem oleosos.
- Limpe o perfil da borracha das palhetas dos limpadores com sabão neutro e bastante água.
- Eventuais manchas de óleo, asfalto ou de tintas de sinalização de ruas podem ser removidas com querosene. Não se recomenda a lavagem total da carroçaria com este produto.
- Seque bem o veículo após a lavagem.

### Aplicação de cera

Se durante a lavagem se observar que a água não se acumula em gotas na pintura, o veículo poderá ser encerado após a secagem. De preferência, a cera a ser utilizada deve conter silicone. Entretanto, peças de acabamento plástico, assim como vidros, não devem ser tratadas com cera, já que as suas manchas são dificilmente removíveis.

### Polimento

Sendo a maioria dos polidores e massas para polimento existentes abrasivas, este serviço deve ser executado por postos de prestação de serviços especializados.

## Limpeza interna

 **Atenção!** Muitos agentes de limpeza podem ser venenosos ou inflamáveis, e seu uso impróprio pode causar danos pessoais ou ao veículo. Portanto quando for limpar os itens de acabamento do veículo, não use solventes voláteis, tais como acetona, *thinner* ou materiais de limpeza, como branqueadores, água-de-lavadeira ou agentes redutores. Nunca use gasolina para qualquer propósito de limpeza.

 **Nota** É importante observar que as manchas devem ser removidas o mais rápido possível, antes que se tornem permanentes.

## Carpets e estofamentos

- Obtém-se uma boa limpeza empregando-se aspirador de pó ou escova para roupa.
- No caso de pequenas manchas ou sujeira leve, passe uma escova ou esponja umedecida com água e sabão de coco.
- Para manchas de gordura, de graxa ou óleo, retire o excesso usando uma fita adesiva. Depois, passe um pano umedecido em benzina (exceto couro).
- Nunca exagere na quantidade do líquido para limpeza, pois ele pode penetrar no estofamento, o que é prejudicial.



- Para limpeza de estofamento de couro use somente pano úmido e enxugue-o a seguir com pano seco. Use sabão neutro, se necessário. Não use produtos químicos, pois poderão danificar o estofamento de couro.

### **Painéis das portas, peças plásticas e peças revestidas com vinil**

- Limpe-as somente com pano úmido e enxugue-as a seguir com pano seco.
- Em caso de necessidade de limpeza de gorduras ou óleos, que eventualmente tenham manchado as peças, limpe-as com pano umedecido em sabão neutro dissolvido em água e a seguir, enxugue-as com pano seco.

### **Interruptores do console**

Nunca aplique produtos de limpeza na região dos interruptores. A limpeza deve ser feita utilizando-se aspirador e pano úmido.

### **Visores e painéis de controle**

Limpe-os com pano seco, pois produtos químicos ou mesmo água poderão causar danos aos sistemas eletrônicos.

### **Cintos de segurança**

Examine periodicamente os cdaços, as fivelas e os suportes de ancoragem quanto ao estado e conservação. Se estiverem sujos, lave-os com uma solução de sabão neutro e água morna. Mantenha-os limpos e secos.

### **Vidros**

- Limpe-os frequentemente com um pano macio limpo umedecido com água e sabão neutro, a fim de remover a película de fumaça de cigarros, poeira e eventualmente de vapores provenientes de painéis plásticos.
- Nunca use produtos de limpeza abrasivos, já que eles riscam os vidros e danificam os filamentos do desembaçador do vidro traseiro.

### **Cuidados adicionais**

#### **Avarias na pintura e deposição de materiais estranhos**

Mesmo avarias provenientes de batidas de pedra e riscos profundos na pintura devem ser reparados o mais cedo possível pela sua Concessionária Chevrolet, já que a chapa de metal, quando exposta à atmosfera, entra num processo acelerado de corrosão.

Quando forem notadas manchas de óleo e asfalto, resíduos de tintas de sinalização das ruas, pingos de seiva de árvores, detritos de pássaros, agentes químicos de chaminés de indústrias, sal marítimo e outros elementos estranhos depositados na pintura do veículo, este deverá ser imediatamente lavado para sua remoção.

Manchas de óleo, asfalto e resíduos de tintas requerem o uso de querosene (*consulte Lavagem, sobre Limpeza externa, nesta Seção*).

## Painel dianteiro

**⚠ Atenção!** A parte superior do painel de instrumentos e a parte interior do porta-luvas, quando expostas ao sol por tempo prolongado, podem atingir temperaturas próximas a 100°C. Portanto, nunca deixe nesses locais objetos, tais como isqueiros, fitas, disquetes de computador, *compact discs*, óculos de sol, etc., que possam se deformar ou até mesmo entrar em autocombustão quando expostos a altas temperaturas. Você correrá o risco de danificar não só os objetos, como também o próprio veículo.

## Manutenção da parte inferior do veículo

A água salgada e outros agentes corrosivos podem provocar o aparecimento prematuro de ferrugem ou a deterioração de componentes da parte inferior do veículo, como linha de freio, assoalho, partes metálicas em geral, sistema de escapamento, suportes, cabos de freio de estacionamento, etc.

Além disso, terra, lama e sujeira acumuladas em determinados locais, especialmente em cavidades dos para-lamas, são pontos retentores de umidade.

Os efeitos danosos podem, entretanto, ser reduzidos mediante lavagem periódica da parte inferior do veículo.

## Pulverização

Não pulverize com óleo a parte inferior do veículo. O óleo pulverizado danifica os coxins, buchas de borracha, mangueiras etc., além de reter o pó quando o veículo circula em regiões poeirentas.

## Portas

Lubrifique os tambores das fechaduras com pó de grafite.

Lubrifique as dobradiças das portas, tampa traseira, capô do motor e limitadores das portas.

As aberturas localizadas na região inferior das portas servem para permitir a saída de água proveniente de lavagens ou chuvas. Devem ser mantidas desobstruídas para evitar a retenção de água, que ocasiona ferrugem.

## Rodas de alumínio

As rodas de alumínio recebem uma camada de proteção semelhante à pintura do veículo. Não use produtos químicos, polidores, produtos abrasivos para limpeza ou escovas abrasivas, pois os mesmos poderão danificar a camada de proteção das rodas.

## Compartimento do motor

Não o lave desnecessariamente. Antes da lavagem, proteja o alternador, o módulo da injeção eletrônica e o reservatório do cilindro-mestre com plásticos.

## Tapetes do assoalho

### Atenção!

- Se um tapete de assoalho for do tamanho errado ou se não for instalado apropriadamente, ele poderá interferir no pedal do acelerador e/ou no pedal do freio.
- A interferência nos pedais pode provocar aceleração e/ou aumento da distância de parada intencionais, o que pode provocar batidas e danos. Certifique-se de que o tapete do assoalho não interfira no pedal do acelerador ou do freio.

Utilize as diretrizes a seguir para a utilização apropriada do tapete do assoalho.

- Os tapetes do assoalho originais foram projetados para seu veículo. Se os tapetes do assoalho precisarem ser substituídos, recomendamos que sejam adquiridos tapetes do assoalho certificados pela GM. Tapetes do assoalho que não são da GM podem não se ajustar apropriadamente e podem interferir com os pedais do acelerador ou do freio. Sempre verifique que os tapetes do assoalho não interfiram com os pedais.
- Utilize o tapete do assoalho como lado correto para cima. Não o vire ao contrário.

- Não coloque nada em cima do tapete do assoalho do lado do motorista.
- Utilize apenas um tapete do assoalho no lado do motorista.
- Não coloque um tapete do assoalho sobre outro.



O tapete do assoalho do lado do motorista é fixado em sua posição por dois ganchos.

### Remoção e substituição do tapete do assoalho

1. Puxe a parte traseira do tapete do assoalho para cima para removê-lo dos ganchos.
2. Reinstale o tapete do assoalho alinhando as aberturas no tapete do assoalho sobre os ganchos e encaixe-o em sua posição.
3. Certifique-se de que o tapete do assoalho esteja preso de maneira apropriada e verifique se ele não interfere com os pedais do acelerador e do freio.

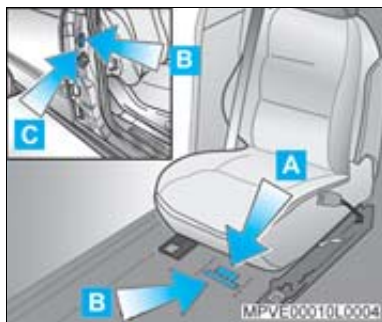

## Identificações no veículo

### Número de identificação do veículo (VIN) **A**

Estampado no assoalho, abaixo do banco dianteiro do passageiro e na plaqueta na parte inferior esquerda do para-brisa.

### Etiqueta do VIN **B**

As etiquetas do VIN mostram o *Número de Identificação do Veículo* (VIN) e estão localizadas na torre da suspensão lado esquerdo, coluna "B" lado direito e abaixo do banco dianteiro, lado direito.

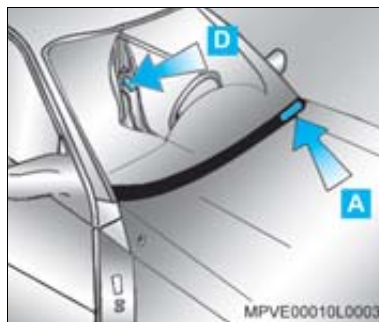

### Plaqueta de identificação do ano de fabricação **C**

A plaqueta de identificação do ano de fabricação do veículo se encontra na coluna da porta dianteira direita.

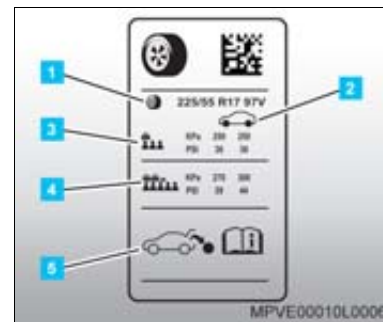

### Etiqueta de informações de pressão dos pneus **D**

1. Especificações do pneu
2. Posições do pneu
3. Condições normais de carga
4. Condições de carga completa
5. Informações do pneu reserva

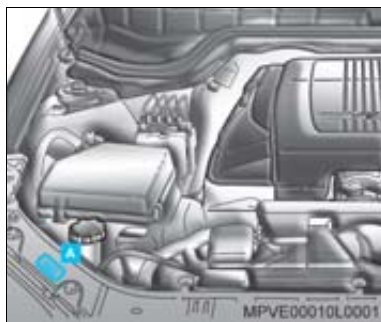

### Etiqueta do sistema de arrefecimento / ar condicionado **A**

A etiqueta (A) detalha as advertências para o sistema do ar condicionado e resfriamento bem como as informações sobre o refrigerante do ar condicionado e óleo do compressor.



**Atenção!** Mantenha as mãos distantes. OS VENTILADORES COMEÇAM A FUNCIONAR AUTOMATICAMENTE E PODEM CONTINUAR FUNCIONANDO APÓS O DESLIGAMENTO DO MOTOR.  
REFRIGERANTE R-134A SOB ALTA PRESSÃO.

- Os métodos de serviço incorretos podem resultar em ferimentos.
- A manutenção do sistema somente deverá ser executada por pessoal qualificado.
- Use somente a tampa do radiador correta.

ÓLEO DO COMPRESSOR: Fluido sintético PAG (Polyalkylene Glycol)

CARGA DE REFRIGERANTE: 580 ± 20 g.

Consulte o Manual do Proprietário para detalhes adicionais.

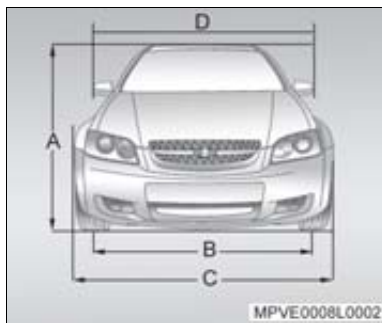

## Dimensões gerais do veículo

As dimensões estão indicadas em mm.

<b>A</b>	Altura total	1.471
<b>B</b>	Bitola Dianteira Traseira	1.602 1.618
<b>C</b>	Largura total (excluindo o espelho)	1.899
<b>D</b>	Largura total (incluindo o espelho)	2.100

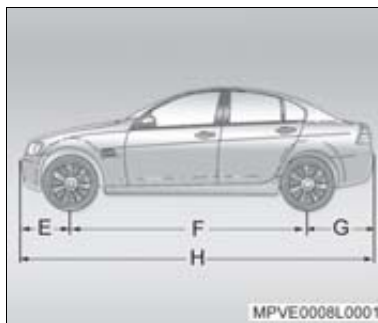

<b>E</b>	Distância entre o centro da roda dianteira e o para-choque dianteiro	852
<b>F</b>	Distância entre-eixos	2.915
<b>G</b>	Distância entre o centro da roda traseira e o para-choque traseiro	1.134
<b>H</b>	Comprimento total	4.900

**Ficha técnica**

<b>MOTOR</b>	<b>3.6L V6</b>
Combustível	Gasolina comum
Tipo	Longitudinal dianteiro
Número de cilindros	6, em V
Número de mancais principais	4
Ordem de ignição	1 – 2 – 3 – 4 – 5 – 6
Diâmetro interno do cilindro	94 mm
Curso do êmbolo	85,6 mm
Cilindrada	3.564 cm <sup>3</sup>
Rotação de marcha lenta	600 ± 50 rpm
Relação de compressão	11,3:1
Potência máxima líquida (ABNT NBR 5484 – ISO 1585)	292 CV (215 kW) a 6.200 rpm
Torque máximo líquido (ABNT NBR 5484 – ISO 1585)	36,72 kgf.m (360 N.m) a 2.900 rpm
Rotação máxima do motor	6.200 rpm

<b>SISTEMA ELÉTRICO</b>	<b>3.6L V6</b>
Bateria	12 V, 70 Ah
Alternador	140 A
Velas	ACDelco 41990 – HR8NPP302 – Cod. GM: 12597464
Folga dos eletrodos	1,1
Injeção eletrônica de combustível	Direta multiponto sequencial

RELAÇÃO DE TRANSMISSÃO	3.6L V6
	Automática
1ª marcha	4,065:1
2ª marcha	2,371:1
3ª marcha	1,551:1
4ª marcha	1,157:1
5ª marcha	0,853:1
6ª marcha	0,674:1
Marcha a ré	3,2:1
Diferencial	3,27:1
Tração	Traseira

CARROCERIA	Sedan
Carga útil (passageiros e bagagem) (kg)	408
Capacidade do porta-malas (litros)	496
Peso máximo permissível por eixo (dianteiro)	1.080
Peso permissível por eixo (traseiro)	1.300
Peso em ordem de marcha	1.758

FREIOS	
Tipo	Hidráulico, com 2 circuitos independentes cruzado e auxiliar a vácuo
Dianteiro	A disco
Traseiro	A disco
Fluido utilizado	DOT 4 ACDelco
Freio de estacionamento	Mecânico, atuante nas rodas traseiras



GEOMETRIA DA DIREÇÃO			
	Dianteiro	Traseiro	Diâmetro de giro
Queda das rodas (câmbor)*	+ 0,18° ± 0,33°	- 0,16° + 0,35° / - 0,55°	—
Cáster*	6° ± 1,25°	—	—
Convergência por roda*	+ 0,08° ± 0,08°	+ 0,10° ± 0,1°	—
Convergência total	+ 0,17° ± 0,17°	+ 0,20° ± 0,2°	—
Tolerância de cáster cruzado	± 0,6°	—	—
Ângulo de inclinação da direção	0,0° ± 3,5°	—	—
Ângulo de empuxo	—	0,0° ± 0,2°	—
Diâmetro de giro	—	—	11,4 m
Direção número de voltas (batente a batente)	—	—	2,8

\* Valores verificados em veículos com 2 pessoas no banco dianteiro e totalmente abastecido com óleo, água e combustível.

RODAS E PNEUS				
	Normais de Produção			
Rodas	7Jx17 (Alumínio)			
Pneus	225/55 R17 97 V			
Pressão dos pneus*				
Pneus	Veículo com até 3 passageiros		Veículo lotado	
	Dianteiro	Traseiro	Dianteiro	Traseiro
225/55 R17 97V	250 (36)	250 (36)	270 (39)	300 (44)
Pneu reserva				
225/55 R17 97V	300 (44)			

\* Válido para calibragem de pneus a frio. A primeira especificação é em kPa e a segunda, entre parênteses é em psi.

CAPACIDADES DE LUBRIFICANTES E FLUIDOS	
Cárter do motor (com o filtro de óleo)	Aprox. 6,7 litros
Transmissão automática	10,8 litros
Sistema de arrefecimento (inclusive reservatório)	Aprox. 10 litros
Sistema de freio	0,9 litro
Sistema de direção hidráulica	650 ml
Tanque de combustível	71 litros
Sistema do condicionador de ar	580 ± 20g
Eixo traseiro	1,25 ± 0,05 litros

LUBRIFICANTES E FLUIDOS RECOMENDADOS – VERIFICAÇÕES E TROCAS			
	Lubrificante / Fluido	Verificação do nível	Troca
Motor	Óleo de especificação SAE 5W30 ILSAC GF4 API SM	Semanalmente	Veja instruções na Seção 13, sobre <i>Motor</i>
Eixo traseiro	Óleo sintético com modificador de carbono ( <i>Castrol SAF Carbon Mod (SYNTHETIC)</i> ) SAE 75W/85 API GL5	Em todas as revisões	Veja instruções na Seção 13, sobre <i>Eixo traseiro</i>
Transmissão automática	Óleo Dexron VI ACDelco	Em todas as revisões	Veja instruções na Seção 13, sobre <i>Transmissão automática</i>
Freios	Fluido para freio DOT 4 ACDelco	Em todas as revisões	Veja instruções na Seção 13, sobre <i>Freios</i>
Caixa de direção hidráulica	Texamatic B (Dexron II D ACDelco)	Em todas as revisões	Veja instruções na Seção 13, sobre <i>Caixa de direção hidráulica</i>
Sistema de arrefecimento	Água potável e aditivo para radiador de longa duração (alaranjado) ACDelco na proporção de 50%	Semanalmente	Veja instruções na Seção 13, sobre <i>Sistema de arrefecimento</i>
Sistema do condicionador de ar	Gás R134a	–	–

## Cobertura do motor

### ⚠ Atenção!

- Não toque nos componentes sob a cobertura do motor quando o motor estiver QUENTE ou FUNCIONANDO.
- Antes de remover a cobertura do motor, espere o motor esfriar suficientemente.

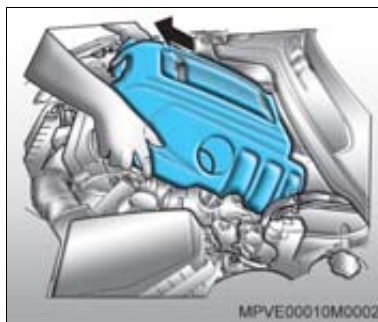

### Remoção da cobertura do motor

Remova a cobertura do motor para permitir o acesso ao reservatório do fluido da direção hidráulica e tampa do sistema de arrefecimento.

1. Posicione a alavanca de mudança em **P** e aplique o freio de estacionamento firmemente.
2. Desligue a ignição e remova a chave.
3. Abra o capô do motor. Levante a cobertura pelas extremidades dianteiras aproximadamente 15 cm.
4. Puxe a cobertura no sentido da dianteira do veículo.



### Instalação da cobertura do motor

1. Posicione a cobertura nas linguetas da guia traseira.
2. Abaixee a parte dianteira da cobertura de modo que a abertura no lado esquerdo deslize sobre a tampa de abastecimento de óleo. Pressione as extremidades para encaixar os elementos de fixação. Puxe a cobertura para cima e verifique se está firme.

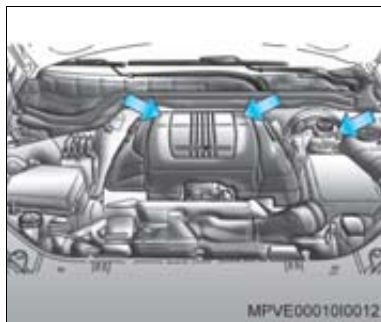

## Serviços na parte elétrica

Tome os seguintes cuidados, quanto a segurança, ao executar qualquer serviço em veículos equipados com ignição eletrônica.

- Desligue a ignição e o cabo negativo da bateria. A não observância poderá causar acidente grave nos seguintes pontos: bobinas de ignição, velas de ignição, bateria e conexão da bateria (setas).
- Se você usa marcapasso, não realize trabalhos com o motor em funcionamento.

**⚠ Atenção!** Os veículos são equipados com um ventilador por trás da grade do radiador. Este ventilador é controlado pelo módulo de controle do motor que, poderá fazê-lo funcionar inesperadamente.

## Motor

### Troca de óleo do motor

Troque o óleo com o motor quente a cada 7.500 km ou 6 meses, o que ocorrer primeiro, se o veículo estiver sujeito a qualquer das condições severas de uso; consulte esta Seção, sob “Condições severas de uso”.

Se nenhuma das condições severas de uso ocorrer, troque o óleo a cada 15.000 km ou 12 meses, o que ocorrer primeiro, sempre com o motor quente.



### Nota

As trocas de óleo deverão ser executadas de acordo com os intervalos de tempo ou quilometragem percorrida, dado que os óleos perdem as suas propriedades de lubrificação não só devido ao trabalho do motor, mas também por envelhecimento. Realize as trocas de óleo preferencialmente em uma Concessionária ou Oficina Autorizada Chevrolet, isto garantirá a utilização do óleo especificado, mantendo a integridade dos componentes do motor. Danos causados por utilização de óleo fora das especificações não serão cobertos pela garantia.

O tipo de óleo especificado é de classificação SAE 5W30 ILSAC GF4 API SM.

Verifique o nível de óleo semanalmente ou antes de iniciar uma viagem.

O nível de óleo deve ser verificado com o veículo nivelado e com o motor (que deverá estar à temperatura normal de funcionamento) desligado.

Espera pelo menos dois minutos antes de verificar o nível, para dar tempo ao óleo que percorre o motor retornar todo ao cárter. Se o motor estiver frio, o óleo poderá demorar mais tempo para voltar ao cárter.

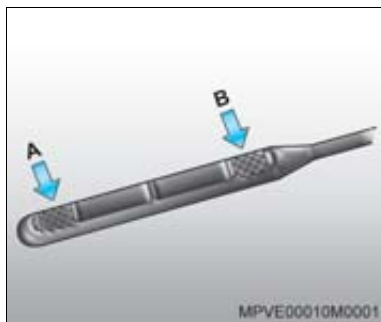

MPVE00010M0001

### Verificação do nível de óleo do motor

Para verificar o nível, puxe a vareta do óleo e retire-a.

Limpe-a completamente e introduza-a totalmente, retire-a novamente e verifique o nível de óleo, que deve estar entre as marcas Superior (B) e Inferior (A) da vareta.

Adicione óleo somente se o nível atingir a marca Inferior (A) na vareta ou estiver abaixo dela.

O nível de óleo não deverá ficar acima da marca Superior (B) da vareta. No caso de isto acontecer, ocorrerão, por exemplo, um aumento do consumo de óleo, o isolamento das velas e a formação excessiva de resíduos de carvão.



MPVE00010M0007

### Adição de óleo

Para adicionar óleo, remova a tampa de abastecimento (1), girando-a no sentido anti-horário.

Se precisar completar o nível, use sempre o óleo especificado.

Instale a tampa de abastecimento girando no sentido horário.

A estabilização de consumo de óleo só terá lugar depois de o veículo ter percorrido alguns milhares de quilômetros. Só então o coeficiente de consumo poderá ser estabelecido.



MPVY0003M0004

### Política ambiental da General Motors do Brasil

*A General Motors do Brasil se compromete a preservar o meio ambiente e os recursos naturais, por meio do estabelecimento de objetivos e metas que possibilitem a melhoria contínua do seu desempenho ambiental, visando a redução dos resíduos, o cumprimento das leis e normas, a prevenção da poluição, e a boa comunicação com a comunidade.*

Saiba que:

- O uso do óleo lubrificante resulta na sua deterioração parcial, que se reflete na formação de compostos carcinogênicos, resinas, entre outros.
- A ABNT (NBR 10004) classifica o óleo lubrificante usado como resíduo perigoso por apresentar toxicidade.

- O descarte de óleos lubrificantes usados no solo ou em cursos d'água é proibido por lei, além de gerar graves danos ambientais.
- A combustão não controlada dos óleos lubrificantes gera gases residuais nocivos ao meio ambiente.
- A reciclagem é instrumento prioritário para a destinação deste resíduo.

#### Reciclagem obrigatória

De acordo com a Resolução nº 9 do Conselho Nacional do Meio Ambiente – CONAMA de 31/08/93, os óleos lubrificantes deverão ser destinados a reciclagem ou regeneração. Quando necessitar efetuar troca de óleo, procure um estabelecimento que respeite estes requisitos, de preferência, que façam parte da Rede de Serviços Autorizados Chevrolet.

### Filtro de óleo – troca

O filtro de óleo deve ser trocado a cada troca de óleo do motor.



**Nota** Recomendamos que esta operação seja executada em uma Concessionária ou Oficina Autorizada Chevrolet.



### Filtro de ar

O filtro de ar deve ser verificado e limpo a cada 15.000 km e substituído a cada 45.000 km, para condições normais ou a cada 15.000 km se o veículo for utilizado em estradas com muita poeira.



**Nota** Recomendamos que esta operação seja executada em uma Concessionária ou Oficina Autorizada Chevrolet.

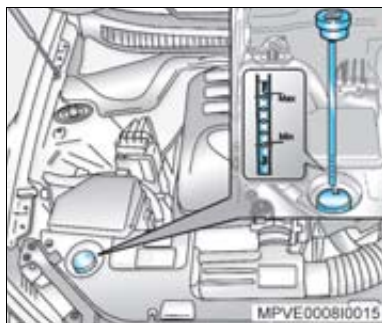

## Sistema de arrefecimento

### Troca do líquido de arrefecimento

O sistema de arrefecimento do motor contém o líquido protetor para radiador à base de etilenoglicol (aditivo de longa duração), com propriedades anticorrosivas e que protege contra o congelamento e a ebulição da mistura.

O líquido de arrefecimento deverá ser substituído a cada 5 anos ou 150.000 km.



#### Nota

O trabalho de substituição do líquido de arrefecimento deverá ser executado por uma Concessionária ou Oficina Autorizada Chevrolet, pois é necessário eliminar todo o ar do sistema durante o reabastecimento.



#### Nota

O aditivo para radiador de longa duração (coloração alaranjada) não pode ser misturado ao aditivo convencional (coloração esverdeada) ou outros produtos, tais como óleo solúvel C, pois as misturas reagem formando borras que podem ocasionar o entupimento do sistema e consequente superaquecimento do veículo. Em caso de trocas de tipo de aditivo, é necessária a lavagem do sistema.

### Nível do líquido do sistema de arrefecimento

Difícilmente ocorrem quaisquer perdas no sistema de arrefecimento de circuito fechado, sendo muito raro ter que completar o nível, porém este deve ser verificado semanalmente, com o veículo nivelado e o motor frio.

Para verificar, remova a tampa do reservatório, girando no sentido anti-horário, puxe a vareta lentamente. Há dois traços na vareta representando os níveis *máximo* e *mínimo*.

Se for necessário reabastecer o sistema de arrefecimento, faça-o observando sempre as marcas "MAX" e "MIN" (indicadas na figura) e adicionando aditivo para radiador de longa duração ACDelco (alaranjado) na proporção especificada, isto é: água potável + aditivo para radiador na proporção de 50% se o nível estiver baixo devido a vazamentos no sistema de arrefecimento.

Coloque o fluido através do gargalo (a mesma abertura da vareta). Verifique novamente o nível na vareta e se necessário, adicione fluido. Quando o nível estiver correto, reinstale a vareta e gire a tampa 1/8 de volta no sentido horário para travar. A palavra "DEX-COOL" na tampa deverá estar legível na frente do veículo. Se a palavra "DEX-COOL" estiver voltada para trás, gire a vareta 180° e fixe.



#### Nota

Se o nível tiver que ser completado constantemente, dirija-se a uma Concessionária ou Oficina Autorizada Chevrolet, para verificar o sistema.



#### Atenção!

- Os inibidores de corrosões e fluidos anticongelantes são venenosos. Seja extremamente cauteloso ao manusear estes produtos. Se ingeridos, providencie assistência médica.
- Não borrife líquido de arrefecimento nas superfícies externas do veículo uma vez que poderá haver danos à pintura. Em caso de contato, lave imediatamente.
- Seja cauteloso para não borrifar líquido de arrefecimento nas correias de acionamento de acessórios. Em caso de contato, enxágue as correias imediatamente com água limpa.

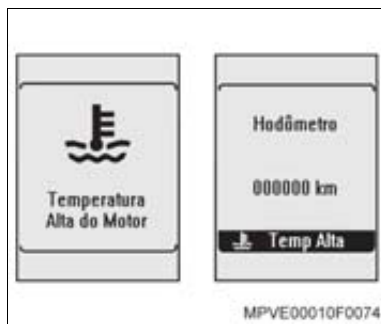

**⚠ Atenção!** Sistema Pressurizado!  
Não abra a tampa do radiador com o motor aquecido!

Se for notada alguma irregularidade na temperatura do motor — se, por exemplo, o ponteiro do indicador no painel de instrumentos alcançar a área **H** da escala ou a animação 'Temperatura Alta do Motor' for mostrada no visor central, consulte "Superaquecimento do motor", na Seção 9.

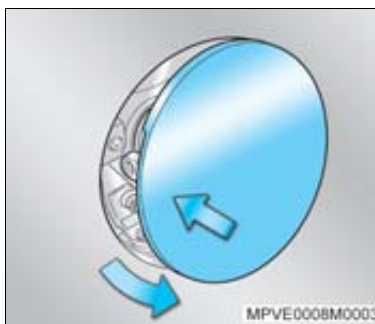

## Tanque de combustível

### Abertura da portinhola de abastecimento

**📌 Nota** Para abrir a portinhola de abastecimento do tanque, as portas do veículo devem estar destravadas.

Para abrir, pressione e solte a borda traseira da portinhola para destravar sua trava de retenção.

Para fechar, pressione a borda traseira da portinhola travando-a.

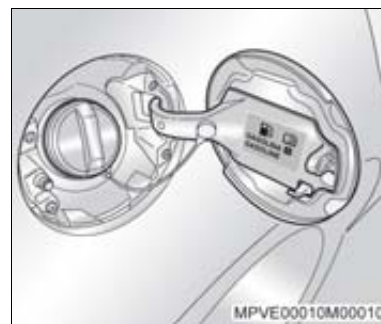

## Abastecimento

Faça o abastecimento antes do indicador de combustível atingir o aviso de reserva.

Para abastecer, proceda como segue:

1. Desligue o motor e abra a portinhola de acesso ao bocal de abastecimento.
2. Gire a tampa no sentido anti-horário até removê-la.
3. Abasteça.
4. Recoloque a tampa e gire-a no sentido horário até ouvir o ruído característico (clique).





A etiqueta adesiva acima contém uma indicação do tipo de combustível e se localiza na portinhola do bocal de enchimento de combustível do veículo.

**Nota**

Para evitar danos ao reservatório de vapores que coleta os gases provenientes do tanque de combustível e consequentemente contribuir para a redução da poluição do meio ambiente, abasteça lentamente e após o terceiro desligamento automático da pistola de enchimento da bomba, interrompa o abastecimento.

**Nota**

Procure usar sempre gasolina aditivada.

### Aditivo ACDelco para gasolina

Se o veículo costuma permanecer imobilizado por mais de duas semanas ou se é utilizado apenas em pequenos percursos e com frequência não diária, recomendamos o uso de um frasco do aditivo para gasolina ACDelco (frasco branco), a cada 4 tanques completos ou 280 L de combustível.

**Atenção!**

O combustível é altamente inflamável e altamente explosivo. Sempre desligue o motor do veículo e todos os telefones celulares enquanto estiver abastecendo. Não fume ou permita chamas abertas ou faíscas próximas do veículo durante o reabastecimento. Se houver odores de fumos de combustível durante a condução, a causa deverá ser identificada e corrigida imediatamente em uma Concessionária Chevrolet.

### Transmissão automática

#### Troca de óleo

Troque o óleo e o filtro da transmissão automática a cada 75.000 km se o veículo estiver sujeito a qualquer destas **condições severas de uso**:

- Uso de marcha lenta por longos períodos ou operação contínua em baixas rotações (anda e para do tráfego).
- Operação com veículo carregado, em altas velocidades por longos períodos com temperatura externa acima de 35°C.

Se nenhuma destas condições ocorrer, troque o óleo da transmissão com 150.000 km.

**Nota**

Recomendamos que esta operação seja executada em uma Concessionária ou Oficina Autorizada Chevrolet.

## Inspeção e complementação do nível de óleo

Verifique o nível de acordo com o “*Plano de Manutenção Preventiva*”, no final desta Seção.

 **Nota** Recomendamos que esta operação seja executada em uma Concessionária ou Oficina Autorizada Chevrolet.

## Eixo traseiro

### Troca de óleo

Troque o óleo do eixo traseiro a cada 20.000 km se o veículo estiver sujeito a seguinte **condição severa de uso**:

- Operação com veículo carregado, em altas velocidades por longos períodos com temperatura externa acima de 35°C.

Se esta condição não ocorrer, não há necessidade da troca de óleo.

 **Nota** Recomendamos que esta operação seja executada em uma Concessionária ou Oficina Autorizada Chevrolet.

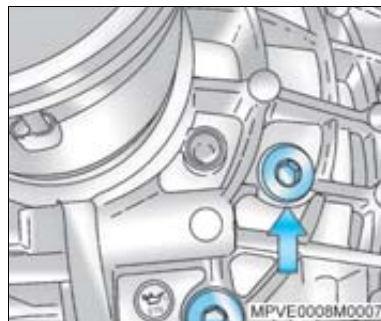

## Inspeção e complementação do nível de óleo

Verifique o nível de acordo com o *Plano de manutenção preventiva* no final desta Seção. O veículo deve estar nivelado e frio.

O nível poderá ser verificado, removendo-se o bujão (seta) de abastecimento. O nível estará correto quando o óleo for mantido na extremidade inferior do orifício de abastecimento.

 **Nota** Se for necessário corrigir o nível de óleo, leve o seu veículo a uma Concessionária ou Oficina Autorizada Chevrolet a fim de ser determinada a causa da perda de nível, bem como efetuar a sua reparação.

## Direção hidráulica

### Troca de óleo

Troque o óleo do sistema de direção hidráulica a cada 60.000 km se o veículo estiver sujeito a seguinte **condição severa de uso**:

- Operação com veículo carregado, em altas velocidades por longos períodos com temperatura externa acima de 35°C.

Se esta condição não ocorrer, não há necessidade da troca de óleo.



**Nota** Recomendamos que esta operação seja executada em uma Concessionária ou Oficina Autorizada Chevrolet.

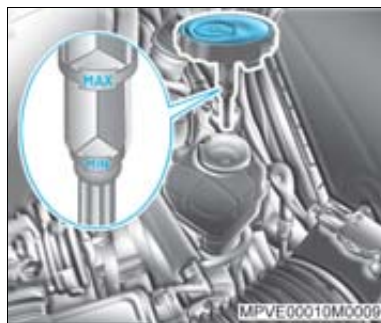

### Verificação do nível de fluido da direção hidráulica

O nível deverá ser verificado quando o fluido estiver aquecido (após o veículo ter percorrido aproximadamente 20 quilômetros). O momento adequado são as paradas para abastecimento de combustível. A verificação quando o fluido estiver frio não é recomendada. Entretanto, é sempre recomendada a verificação quando o fluido estiver aquecido.

Para verificar o nível do fluido da direção hidráulica é necessária a remoção da cobertura do motor (Consulte "Cobertura do Motor", nesta Seção).

Após a remoção da cobertura do motor:

1. Limpe as laterais da tampa do reservatório do fluido da direção hidráulica.
2. Gire a tampa do reservatório do fluido da direção hidráulica no sentido anti-horário até o batente. As marcas de nível (mínima – frio e máxima – quente) estão gravadas na vareta fixada na tampa.

Para adicionar fluido da direção hidráulica, consulte "Especificações" na Seção 12, para a especificação do fluido da direção hidráulica.

1. Complete com fluido para direção hidráulica. Não abasteça excessivamente.
2. Gire a tampa do reservatório do fluido da direção hidráulica no sentido horário até o batente.
3. Limpe os respingos de fluido e instale a cobertura do motor.



**Nota** Se for necessário corrigir frequentemente o nível de fluido, leve o seu veículo a uma Concessionária ou Oficina Autorizada Chevrolet a fim de ser determinada a causa da perda de nível, bem como efetuar a sua reparação.



**Nota** A direção hidráulica montada no veículo foi projetada para reduzir o esforço da direção. Não esterce ou mantenha o volante de direção em posição totalmente esterçada quando o veículo estiver parado. Se a direção hidráulica não estiver funcionando, por exemplo, devido a desligamento do motor, o veículo ainda poderá ser esterçado. Providencie os reparos da direção hidráulica assim que possível em uma Concessionária Chevrolet.

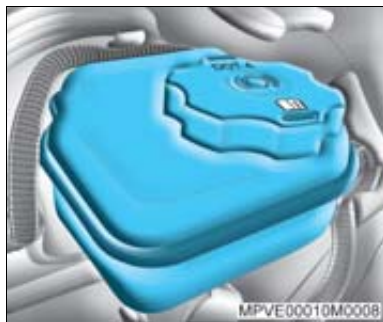

## Freios

### Fluido de freio

Substitua o fluido de freio obrigatoriamente a cada 24 meses.

Verifique o nível de fluido semanalmente ou quando se acender a luz indicadora (ⓘ) no painel de instrumentos. O nível do fluido deve estar entre as marcas "MAX" e "MIN" gravadas no reservatório.

A complementação do nível de fluido só deverá ser executada por uma Concessionária ou Oficina Autorizada Chevrolet, após a avaliação, pois existe uma relação entre o nível de fluido e o desgaste da pastilha de freio. Isto pode ser verificado sob as seguintes condições:

- Se a luz indicadora (ⓘ) do freio se acender por ocasião de frenagens e acelerações fortes ou em curvas acentuadas, o desgaste da pastilha aproxima-se de 70% de sua espessura.

- Se a luz indicadora (ⓘ) permanecer acesa por períodos mais longos dirija-se a uma Concessionária ou Oficina Autorizada Chevrolet para a troca das pastilhas.

### ⓘ Atenção!

- Se o nível do fluido no reservatório estiver fora do recomendado, procure uma Concessionária ou Oficina Autorizada Chevrolet.
- A utilização do veículo com as pastilhas desgastadas ou com vazamentos no sistema de freio podem comprometer a integridade do sistema de freio do veículo e devem ser reparados imediatamente em uma Concessionária ou Oficina Autorizada Chevrolet, pois colocam em risco a sua segurança.
- O fluido de freio é tóxico.

### Cuidados com as pastilhas de freio novas

Quando são instaladas pastilhas de freio novas, é recomendável não frear de maneira violenta desnecessariamente durante os primeiros 300 km.

O desgaste das pastilhas de freio não deve exceder um certo limite. A manutenção regular conforme está indicada no *Plano de Manutenção Preventiva* é, por consequência, da maior importância para a sua segurança.

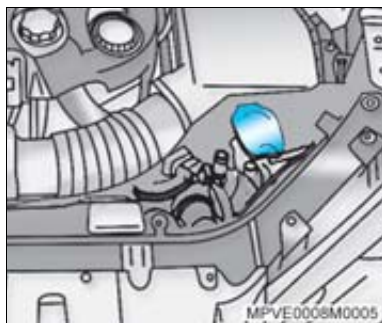

## Lavador do para-brisa

### Verificação do nível do fluido do lavador do para-brisa

O reservatório do lavador do para-brisa (identificado em azul) está localizado no compartimento do motor, próximo da caixa do filtro de ar. O reservatório possui um tampão superior de pressão.

Se o consumo do fluido do lavador for constante, complete o nível semanalmente.

Para uma limpeza eficiente, recomendamos que se adicione à água um aditivo de limpeza. Não use sabão ou detergente comuns, uma vez que formarão espuma e também causarão danos à borracha dos limpadores.

Lembre-se de travar o tampão.

O jato do lavador não é ajustável e poderá ser danificado se for adulterado.

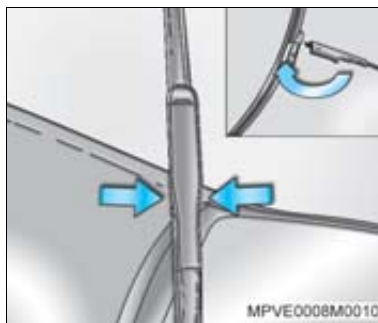

## Palhetas do limpador do para-brisa

Evite utilizar os limpadores dos vidros com os mesmos secos ou sem que os esguichos dos lavadores sejam acionados. Verifique a condição das palhetas com frequência; limpe-as com sabão neutro diluído em água.

## Substituição das palhetas do limpador do para-brisa

Substitua as palhetas pelo menos uma vez por ano ou sempre que a sua eficiência diminua a visibilidade sob chuva. Para isso pressione as linguetas de retenção (setas), desloque a parte inferior da palheta desencaixando da extremidade do braço do limpador. Para instalar, faça o processo inverso. Certifique-se do travamento das linguetas no braço do limpador.

**⚠ Atenção!** As palhetas do limpador têm tamanhos diferentes; monte a de maior tamanho do lado esquerdo (lado do motorista).

## Rodas e pneus

Os pneus originais de produção são adequados às características técnicas do seu veículo e proporcionam o máximo de conforto e segurança.



**Nota** No caso de precisar substituir os pneus ou rodas por outros com diferentes características, antes de o fazer procure uma Concessionária ou Oficina Autorizada Chevrolet. A utilização de pneus ou rodas inadequadas poderá determinar a perda da garantia.

## Exame da pressão dos pneus

É essencial para o conforto, segurança e duração dos pneus, mantê-los inflados à pressão recomendada.

Verifique a pressão dos pneus, incluindo o pneu da roda reserva, semanalmente, antes de iniciar viagens ou ainda se for usar o veículo carregado. Os pneus devem ser verificados a frio utilizando-se um manômetro bem aferido.

As pressões corretas para os pneus estão indicadas na etiqueta de pressão dos pneus localizada na coluna B, lado do motorista. As pressões dos pneus dianteiros estão indicadas na coluna esquerda e as pressões dos pneus traseiros na coluna direita. A etiqueta poderá apresentar a dimensão e as pressões dos pneus através dos seguintes ícones:

: Dimensão do pneu, especificação mínima de carga, especificação mínima de velocidade.

: Pressão do pneu em carga normal.

: Pressão do pneu em carga máxima.

: Pressão do pneu reserva:

Dimensão total do pneu reserva, conforme a pressão do pneu .

Pressões incorretas nos pneus aumentam o desgaste e comprometem o desempenho do veículo, o conforto dos passageiros e o consumo do combustível.



Não deve ser reduzida a pressão de enchimento após uma viagem, pois é normal o aumento de pressão devido ao aquecimento dos pneus.

Após a verificação da pressão dos pneus, coloque novamente as tampas de proteção das válvulas dos bicos de enchimento.

## Balanceamento das rodas

As rodas do seu veículo devem ser balanceadas para evitar vibrações no volante, e proporcionar um rodar seguro e confortável.

Balanceie as rodas sempre que surgirem vibrações e na ocasião da troca de pneus.



**Atenção!** Após o rodízio dos pneus, é recomendada a verificação do balanceamento dos conjuntos rodas/pneus.

### Verificação do estado dos pneus e das rodas

Os impactos contra guias de calçada podem causar estragos nas rodas e no interior dos pneus. Estes danos nos pneus, invisíveis exteriormente, ao revelarem-se mais tarde podem ser a causa de acidentes a altas velocidades. Em consequência, se precisar subir numa guia, faça-o bem devagar e se possível em ângulo reto.

Ao estacionar, tome o cuidado de verificar se os pneus não ficaram pressionados contra a guia. Periodicamente, verifique os pneus quanto ao desgaste (altura da banda de rodagem) ou estragos visíveis. O mesmo deverá ser feito em relação às rodas.

Em caso de desgaste ou estragos anormais, procure uma Concessionária ou Oficina Autorizada Chevrolet para que estes sejam reparados e o alinhamento da suspensão e da direção seja aferido.

### Rodízio dos pneus

Pneus dianteiros e traseiros exercem fenômenos de trabalho distintos e podem apresentar desgaste diferente dependendo diretamente da utilização nos diversos tipos de pavimentos, maneiras de dirigir, alinhamento da suspensão, balanceamento de rodas, pressão de pneus, etc.

A recomendação para o proprietário é efetuar uma autoavaliação na condição de uso do veículo, e praticar o rodízio dos pneus em intervalos curtos de quilometragem, não devendo exceder 10.000 km rodados. O resultado será obter maior regularidade no desgaste da banda de rodagem e consequentemente maior alcance quilométrico.

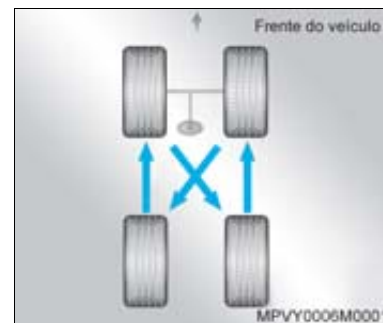

Para o veículo equipado com pneus radiais multidirecionais que possuem um desenho da banda de rodagem assimétrico, o qual permite rodar em ambos os sentidos, o rodízio de pneus deverá ser executado como indicado na figura acima.

A condição dos pneus é item de verificação nas revisões periódicas nas Concessionárias ou Oficinas Autorizadas Chevrolet, as quais estão capacitadas para diagnosticar sinais de desgaste irregular ou qualquer outra avaria que comprometa o produto.

### ⚠ Atenção!

- A borracha dos pneus **degrada-se** com o tempo. Isso é válido também para o **pneu reserva**, mesmo que não tenha sido utilizado.
- O **envelhecimento** dos pneus depende das mais variadas condições de uso, incluindo a temperatura, as condições de carga e a manutenção da pressão de enchimento.
- Os pneus devem ser regularmente levados à uma assistência técnica do seu fabricante, para avaliação de suas condições de uso.
- O **pneu reserva** sem uso por um período de **seis anos** só deve ser utilizado em caso de emergência; dirija em baixa velocidade quando estiver utilizando este pneu.



### Reposição dos pneus

Por motivo de segurança recomenda-se substituir os pneus quando a profundidade dos sulcos da banda de rodagem estiver próximo de 3 mm.

### ⚠ Atenção!

- A profundidade mínima para os sulcos é de 1,5 mm. Esta informação é identificada pelo triângulo na área do "ombro" dos pneus, conforme mostrado na figura.
- O perigo de aquaplanagem é maior quanto menor for a profundidade dos sulcos nos pneus.

O pneu deve ser substituído também quando apresentar: cortes, bolhas na lateral ou qualquer outro tipo de deformação.

**Nota** Na reposição, use pneus da mesma marca e medida substituindo, de preferência, todo o jogo num mesmo eixo, dianteiro ou traseiro.

**Atenção!** Não tente dirigir utilizando pneu vazio além do tempo necessário para estacionar com segurança. Dirigir mesmo que uma distância reduzida poderá danificar o pneu e a roda permanentemente. Os pneus que tenham sido reparados ou cuja banda de rodagem tenha sido recondicionada não permitem a condução segura em altas velocidades. Portanto, utilizá-los não é recomendado.





## Plano de manutenção preventiva

### Aviso de manutenção

 **Nota** Os primeiros 1.000 km são determinantes para garantir maior durabilidade e alta performance do motor, portanto não dirija prolongadamente a velocidades constantes muito alta ou muito baixa.

Para obter uma utilização econômica e segura e garantir um bom preço de revenda do seu veículo, é de importância vital que todo serviço de manutenção seja executado com a frequência recomendada.

O *Plano de Manutenção Preventiva* prevê inspeções a cada 15.000 km. Se, porém, o veículo é pouco utilizado e este limite não for atingido no decorrer de um ano, então devem-se efetuar os serviços de manutenção em bases anuais, e não em função da quilometragem.

 **Atenção!** Nunca efetue você mesmo quaisquer reparações ou regulagem no motor, chassi e componentes de segurança. Por falta de conhecimento, poderá infringir leis de proteção ao meio ambiente ou de segurança. A execução do trabalho de forma inadequada poderá comprometer a sua própria segurança e a de outros.

### Nota

- Uma mensagem de aviso de manutenção está incorporada ao computador de bordo.
- As mensagens de serviço são apresentadas em intervalos de 15.000 km.
- A mensagem é exibida no visor central do painel de instrumentos pela primeira vez 1.000 km antes da necessidade real de serviço, para permitir que você disponha de um tempo para agendar uma visita à Concessionária ou Oficina Autorizada Chevrolet e efetuar o serviço.

A mensagem é exibida no visor central por 10 segundos sempre que a chave de ignição for ligada ou desligada, até que o computador de bordo seja reajustado. Veja o exemplo abaixo. Quando o período de serviço é ultrapassado, a mensagem piscará por 10 segundos, ao ser ligada ou desligada a ignição.

“Serviço aos 15.000 km” indica que o veículo percorreu 14.000 km desde a sua fabricação.

A mensagem de “*Manutenção do Veículo*” será apagada do computador de bordo pela Concessionária ou Oficina Autorizada Chevrolet quando o veículo passar pelo serviço.

 **Nota** Esta mensagem é calculada apenas em função da distância percorrida. Não se esqueça de que, caso seu veículo não seja dirigido frequentemente, poderão ser necessários serviços especiais.

## Revisão especial

Deve ser executada ao término do primeiro ano de uso ou aos 15.000 km rodados (o que ocorrer primeiro), sem ônus para você – com exceção dos itens de consumo normal que constam no *Certificado de Garantia* – consulte instruções sobre “*Responsabilidade do Proprietário*”. Esta revisão poderá ser feita em qualquer Concessionária ou Oficina Autorizada Chevrolet mediante a apresentação do cupom existente no final do Certificado de Garantia, respeitados os limites de quilometragem indicados (consulte instruções sobre “*Normas de Garantia*”).

## Teste de rodagem

Este teste é parte integrante do *Plano de Manutenção Preventiva* e deve ser, preferencialmente, executado de acordo com os intervalos de tempo especificados no plano de manutenção preventiva, pois assim, eventuais irregularidades ou necessidades de ajustes serão percebidas e poderão ser corrigidas.

### Antes do teste de rodagem:

#### • No compartimento do motor

1. Verificar quanto a eventuais vazamentos, corrigir ou completar:
  - Reservatório do lavador do para-brisa.
  - Reservatório do sistema de arrefecimento do motor.
2. Verificar e corrigir, se necessário:
  - Conexões e encaminhamento dos fios elétricos.
  - Fixação e encaminhamento das mangueiras de vácuo, de combustível e do sistema de arrefecimento.
3.  Verificar quanto a elementos soltos e corrigir, se necessário.

#### • Com o veículo no chão

Verificar, ajustar ou corrigir, se necessário:

- Aperto das porcas das rodas.
- Pressão e estado dos pneus (inclusive pneu reserva).
- Funcionamento de todos os acessórios e opcionais.

#### • Por baixo do veículo

Examinar e corrigir, se necessário:

- Parte inferior do veículo quanto a eventuais danos e elementos faltantes, soltos ou danificados.

**Durante o teste de rodagem:**

1.  Efetuar o teste de rodagem percorrendo, de preferência, vias com condições variadas e mais representativas possível das condições reais de utilização do veículo (asfalto, paralelepípedo, subidas íngremes, curvas fechadas etc.).
2. Verificar e corrigir, se necessário:
  - Funcionamento dos instrumentos do painel e luzes indicadoras.
  - Alavanca de sinalização de direção quanto ao retorno automático à posição de repouso, após as curvas.
  - Volante de direção quanto à inexistência de folga na posição central, retorno automático após as curvas e o seu alinhamento durante deslocamento em linha reta.
  - Motor e conjunto de transmissão (transmissão e diferencial) quanto ao desempenho durante as acelerações e desacelerações, marcha lenta, marcha constante e nas reduções de marcha.
  - Transmissão automática quanto ao desempenho em acelerações, nas reduções de marcha, em marcha lenta ou em marcha constante e a suavidade nas trocas de marcha.
  - Eficiência dos freios de serviço e estacionamento.
  - Estabilidade do veículo em curvas e pistas irregulares.
3.  Eliminar os eventuais ruídos constatados durante o teste.

**Verificações periódicas****Realizadas pelo proprietário:**

- Verificar semanalmente o nível do líquido do sistema de arrefecimento no reservatório do sistema e completar, se necessário com aditivo ACDelco, na proporção adequada.
- Verificar semanalmente o nível de óleo do motor e completar, se necessário.
- Verificar semanalmente o nível do reservatório do lavador do para-brisa e completar, se necessário.
- Verificar semanalmente o nível de fluido de freio, caso esteja abaixo do nível, procure uma Concessionária ou Oficina Autorizada Chevrolet.
- Verificar semanalmente a calibragem dos pneus, inclusive do pneu reserva.
- Verificar ao parar o veículo se o freio de estacionamento está funcionando corretamente.

**Intervalo máximo para troca de óleo do motor**

Trocar com o motor quente, *consulte Lubrificantes recomendados – Especificações, na Seção 12.*

- A cada 7.500 km ou 6 meses, o que primeiro ocorrer, se o veículo estiver sujeito a qualquer destas **condições severas de uso**:
  - A cada 15.000 km ou 12 meses, o que primeiro ocorrer, se nenhuma das condições acima descritas ocorrer.
- Examinar quanto a vazamentos.
- Trocar o filtro de óleo do motor a cada troca de óleo do motor.

**Condições severas de uso**

É considerado uso severo, as seguintes condições:

- Quando a maioria dos percursos exige o uso de marcha lenta por longo tempo ou a operação contínua em baixa rotação frequente (como o “anda e para” do tráfego urbano).
- Quando a maioria dos percursos não excede 6 km (percurso curto) com o motor não completamente aquecido.
- Operação frequente em estradas de poeira, areia e trechos alagados.
- Utilização como táxi, veículo de polícia ou atividade similar.
- Quando o veículo permanecer frequentemente parado por mais de 2 dias.

**Quadro de manutenção preventiva**

Revisões (a cada 15.000 km ou 1 ano)

1ª	2ª	3ª	4ª	5ª	6ª	7ª	8ª	9ª	10ª	Serviços a serem executados
										<b>Teste de rodagem</b>
	●		●		●		●		●	Verificar quanto a eventuais irregularidades. Fazer o teste de rodagem depois da revisão.
										<b>Motor e transmissão*</b>
●	●	●	●	●	●	●	●	●	●	Motor e transmissão: verificar quanto a eventuais vazamentos.
							●			Velas de ignição: substituir.
●	●	●	●	●	●	●	●	●	●	Correia de acessórios: verificar o estado, trocar se necessário.
<i>Verifique intervalo nesta Seção</i>										Óleo do motor e filtro de óleo: substituir.
●	●		●	●		●	●		●	Filtro de ar: verificar o estado e limpar, se necessário.
		●			●				●	Filtro de ar: substituir.
●	●	●	●	●	●	●	●	●	●	Sistema de arrefecimento: verificar o nível e corrigir eventuais vazamentos.
<i>Verifique intervalo nesta Seção</i>										Sistema de arrefecimento: substituir o líquido e corrigir eventuais vazamentos (consulte "Sistema de arrefecimento", nesta Seção).
●	●	●	●	●	●	●	●	●	●	Óleo da transmissão automática: verificar o nível.
		●			●				●	Eixo traseiro: verificar o nível de óleo.
<i>Verifique intervalo nesta Seção</i>										Óleo e filtro da transmissão automática: substituir.
										<b>Sistema do condicionador de ar / ventilação e climatização</b>
	●		●		●		●		●	Linhas de drenagem do ar: limpar.
●	●	●	●	●	●	●	●	●	●	Condicionador de ar: verificar o sistema quanto ao funcionamento.

\* Verificar nível dos fluidos e completar, se necessário, ao final de todas as revisões.

**Quadro de manutenção preventiva**

Revisões (a cada 15.000 km ou 1 ano)

1 <sup>a</sup>	2 <sup>a</sup>	3 <sup>a</sup>	4 <sup>a</sup>	5 <sup>a</sup>	6 <sup>a</sup>	7 <sup>a</sup>	8 <sup>a</sup>	9 <sup>a</sup>	10 <sup>a</sup>	Serviços a serem executados
										<b>Freios</b>
●	●	●	●	●	●	●	●	●	●	Pastilhas e disco de freio: verificar quanto a desgaste.
●	●	●	●	●	●	●	●	●	●	Tubulações e mangueiras de freio: verificar quanto a vazamento.
●	●	●	●	●	●	●	●	●	●	Freios de estacionamento: verificar e regular, se necessário. Lubrificar as articulações dos liames e cabos.
●	●	●	●	●	●	●	●	●	●	Fluido de freio: verificar o nível e completar, se necessário. Substituir obrigatoriamente a cada 2 anos.
										<b>Direção, suspensão (dianteira e traseira)* e pneus</b>
●	●	●	●	●	●	●	●	●	●	Óleo do reservatório da direção hidráulica: verificar o nível e completar, se necessário. Verificar quanto a eventuais vazamentos. (Consulte "Direção Hidráulica" nesta Seção.)
●	●	●	●	●	●	●	●	●	●	Mangueiras e conexões da direção: verificar quanto a vazamentos e aperto.
●	●	●	●	●	●	●	●	●	●	Amortecedores: verificar quanto a fixação e eventuais vazamentos.
	●		●		●		●		●	Sistema de direção: verificar quanto a folga e torque nos parafusos. Verificar os protetores de pó da cremalheira da caixa de direção quanto a vazamentos.
●	●	●	●	●	●	●	●	●	●	Guarnições e protetores de pó: verificar o estado, posicionamento e eventuais vazamentos.
●	●	●	●	●	●	●	●	●	●	Pneus: verificar pressão de enchimento, quanto ao desgaste e eventuais avarias, executar rodizio, se necessário. Verificar o torque das porcas de fixação das rodas.
●	●	●	●	●	●	●	●	●	●	Junta homocinética: inspecionar quanto a coifas danificadas ou cortadas.

\* Verificar nível dos fluidos e completar, se necessário, ao final de todas as revisões.

**Quadro de manutenção preventiva**

Revisões (a cada 15.000 km ou 1 ano)

1ª	2ª	3ª	4ª	5ª	6ª	7ª	8ª	9ª	10ª	Serviços a serem executados
										<b>Carroceria</b>
●	●	●	●	●	●	●	●	●	●	Cintos de segurança: verificar cadarços, fivelas e parafusos de fixação quanto ao estado de conservação, torque e funcionamento.
		●			●			●		Inspeccionar o escapamento na parte inferior da carroceria. Observe quanto a equipamentos danificados, faltantes ou mal posicionados.
										<b>Sistema elétrico</b>
●	●	●	●	●	●	●	●	●	●	Sistema elétrico: verificar com o equipamento "TECH 2" a ocorrência de código de falhas.
●	●	●	●	●	●	●	●	●	●	Equipamentos de iluminação e sinalização: verificar o funcionamento.
●	●	●	●	●	●	●	●	●	●	Palheta dos limpadores dos vidros: verificar o estado e limpar.
		●			●			●		Foco nos faróis: verificar a regulagem.
●	●	●	●	●	●	●	●	●	●	"Reset" o aviso de inspeção do painel de instrumentos.

## Garantias Concedidas pelas Concessionárias Chevrolet

As Concessionárias Chevrolet garantem a você, como proprietário de um veículo Chevrolet, os seguintes direitos:

1. **Garantia:** Conforme os termos do respectivo Certificado inserido neste manual.
2. **Revisões de Manutenção Preventiva:** Uma é executada antes da entrega do veículo e a outra, ao término do primeiro ano de uso ou aos 15.000 km rodados (o que ocorrer primeiro), sem ônus para você (com exceção dos itens de consumo normal – *veja instruções sobre Responsabilidade do Proprietário*). A primeira revisão especial será feita em qualquer Concessionária ou Oficina Autorizada Chevrolet mediante a apresentação do cupom existente no final desta Seção, respeitados os limites de quilometragem indicados (*veja instruções sobre Normas de Garantia*).
3. **Assistência Técnica:** No início deste Manual, sobre Serviço de Atendimento Chevrolet, você encontrará o procedimento para que seja garantida a sua satisfação no atendimento e no esclarecimento de dúvidas junto à Rede Autorizada Chevrolet.

4. **Orientação:** quando da entrega do veículo novo, sobre:
  - a) Itens de Responsabilidade do Proprietário, Normas de Garantia e Termos de Garantia.
  - b) Manutenção Preventiva.
  - c) Correta utilização dos comandos, instrumentos e acessórios do veículo.

### A aquisição destes direitos requer

1. O preenchimento correto pela Concessionária vendedora, do Aviso de Venda, documento que assegura a garantia oferecida pela General Motors do Brasil Ltda.
2. Preenchimento correto do Quadro de Identificação existente no final deste Manual. Certifique-se de que a Concessionária vendedora assine, date e carimbe o quadro para que você tenha assegurados os seus direitos junto a qualquer Concessionária Chevrolet.

### Veículo turista

A General Motors do Brasil procurando uma vez mais atender os seus clientes, está com um programa de cobertura de garantia em países da América do Sul. Desta forma, se o seu veículo estiver dentro do período de garantia, você será atendido sem ônus por uma Concessionária Autorizada Chevrolet nos países indicados.

Os países participantes do programa são Argentina, Paraguai e Uruguai.

Para que se possa usufruir dos direitos da garantia nos países acima citados, deverão ser seguidos todos os procedimentos contidos em "*Normas de Garantia*" e os "*Termos de Garantia*" deste manual.

As revisões da Manutenção Preventiva devem ser efetuadas em Concessionárias no território brasileiro.



## Certificado de Garantia e Plano de Manutenção Preventiva\*

### Instruções gerais

Leia com máxima atenção as instruções contidas nesta Seção, pois elas estão diretamente ligadas à Garantia do veículo.

Exija da sua Concessionária vendedora o preenchimento correto e completo do Quadro de Identificação localizado no final deste Manual, uma vez que dos informes nele registrados dependerá o processamento da Garantia, em suas várias fases.

Você encontrará nesta Seção a definição das responsabilidades da Concessionária vendedora e da General Motors do Brasil Ltda. quanto ao veículo que você adquiriu; encontrará também a definição de suas próprias responsabilidades em relação ao uso e manutenção do veículo, a fim de que possa fazer jus à Garantia que lhe é oferecida.

Nesta seção, acha-se o Quadro de Controle das Revisões cobertas pelo Plano de Manutenção Preventiva. Depois de cada

\* O Plano de Manutenção Preventiva se encontra discriminado neste Manual do Proprietário, sendo aqui mencionado em virtude de sua vinculação aos processos de garantia. Ressaltamos que este Plano se entende para veículos que trabalham sob condições normais de funcionamento. Condições severas requerem uma redução proporcional em relação às quilômetros indicadas.

revisão, a Concessionária ou Oficina Autorizada Chevrolet deverá carimbar, datar e visar o quadro correspondente. Certifique-se de que isso seja feito, para poder comprovar, a qualquer momento, como seu veículo é bem cuidado em suas mãos.

Na **Seção 13** deste Manual encontram-se os itens de revisão referentes ao Plano de Manutenção Preventiva, com indicação de sua frequência.

Ao executar os serviços de manutenção ali descritos, a Concessionária ou Oficina Autorizada Chevrolet procederá como foi explicado no tópico anterior.

Nesta Seção está o cupom correspondente à 1ª revisão, o qual só deverá ser destacado quando da execução do respectivo serviço. Não aceite o manual com as vias do cupom previamente destacadas.

### Normas de Garantia

1. **Preparação antes da entrega:** Para assegurar-se de que você obtenha a máxima satisfação com seu novo veículo, sua Concessionária vendedora submeteu-o a cuidadosa revisão de entrega de acordo com o programa de inspeção de veículo novo recomendado pelo fabricante.
2. **Identificação do Proprietário:** O Quadro de Identificação do Proprietário e do veículo, apresentado no final deste Manual, quando devidamente preenchido e assinado pela Concessionária vendedora, serve para apresentação do

proprietário a qualquer Concessionária ou Oficina Autorizada Chevrolet em todo o território nacional e, juntamente com a Nota Fiscal de venda emitida pela Concessionária vendedora, capacita-o ao recebimento dos serviços descritos nestas normas.

3. **Garantia:** Dentro das condições estipuladas nos Termos de Garantia, você obterá atendimento em garantia em qualquer Concessionária ou Oficina Autorizada Chevrolet.
4. **Primeira Revisão (Especial) da Manutenção Preventiva relativa a 1 ano de uso ou aos 15.000 km rodados:** O respectivo cupom autoriza o proprietário a receber todos os serviços correspondentes em qualquer Concessionária ou Oficina Autorizada Chevrolet, mediante a apresentação do Manual do Proprietário. A 1ª revisão deve ser executada aos 12 meses a partir da data de venda ao primeiro comprador com tolerância de 30 dias para mais ou menos, ou entre os 14.000 e 16.000 km rodados, prevalecendo o que ocorrer primeiro. A mão-de-obra é gratuita para o proprietário, ao qual caberão apenas as despesas referentes aos itens de consumo normal (*veja instruções detalhadas sobre Responsabilidade do Proprietário*).

5. **É de responsabilidade do Proprietário:** A manutenção adequada do veículo, além de reduzir os custos operacionais, ajudará a evitar falhas por negligência, as quais não são cobertas pela Garantia. Assim, para sua proteção, você deve sempre procurar uma Concessionária ou Oficina Autorizada Chevrolet para as revisões periódicas estipuladas no Plano de Manutenção Preventiva, pois a Garantia só terá validade mediante a apresentação do Manual do Proprietário com todos os quadros correspondentes às revisões já vencidas devidamente preenchidos e assinados pela Concessionária ou Oficina Autorizada Chevrolet executante do serviço.

## Termos de Garantia

Não existem quaisquer garantias com relação ao veículo adquirido, expressas ou inferidas, declaradas pela Concessionária na condição de vendedora e prestadora de serviços, ou pela General Motors do Brasil Ltda., na condição de fabricante ou importadora, a não ser aquelas contra defeitos de material ou de manufatura estabelecidas no presente Termo de Garantia.

Toda e qualquer reclamação do comprador quanto a falhas, defeitos e omissões verificados no veículo durante a vigência desta garantia só será atendida mediante a apresentação da respectiva Nota Fiscal de venda emitida pela Concessionária Chevrolet, juntamente com o Manual do Proprietário

devidamente preenchido, sendo estes os únicos documentos competentes para assegurar o atendimento, com exclusão de qualquer outro.

A General Motors do Brasil Ltda., garante que cada veículo novo de sua fabricação ou importação e entregue ao primeiro comprador por uma Concessionária Chevrolet, incluindo todo o equipamento e acessórios nele instalados na fábrica – é isento de defeitos de material ou de manufatura, em condições normais de uso, transferindo-se automaticamente todos os direitos cobertos por esta garantia, no caso de o veículo vir a ser revendido, ao(s) proprietário(s) subsequente(s), até o término do prazo previsto neste termo.

A obrigação da General Motors do Brasil Ltda. limita-se ao conserto ou substituição de quaisquer peças que, dentro do período normal da Garantia a que aludem estes Termos, conforme a discriminação observada no tópico a seguir, sejam devolvidas a uma Concessionária ou Oficina Autorizada Chevrolet, em seu estabelecimento comercial, e cujo exame revele satisfatoriamente a existência do defeito reclamado. O conserto ou substituição das peças defeituosas, de acordo com esta Garantia, será feito pela Concessionária ou Oficina Autorizada Chevrolet, sem débito das peças e mão-de-obra por ela empregadas.

**A presente garantia compreende a garantia legal e a garantia contratual e é concedida nas seguintes condições:**

- (a) 24 meses ao adquirente pessoa física ou jurídica que utilizará o veículo como destinatário final, excetuando-se aqueles que utilizarão o veículo para transporte remunerado de pessoas ou bens; e
- (b) 12 meses ou 50.000 km de rodagem, o que primeiro ocorrer, ao adquirente pessoa jurídica que utilizará o veículo para seus negócios ou produção, ou ao adquirente pessoa física que utilizará o veículo para transporte remunerado de pessoas ou bens.

Os termos desta Garantia não serão aplicáveis nos seguintes casos:

- Ao veículo Chevrolet que tenha sido sujeito a uso inadequado, negligência ou acidente;
- Ao veículo que tenha sido reparado ou alterado fora de uma Concessionária ou Oficina Autorizada Chevrolet, de modo que, no julgamento do fabricante, seja afetado seu desempenho e segurança;
- Aos serviços de manutenção normal (tais como: afinação de motor, limpeza do sistema de alimentação, alinhamento da direção, balanceamento de rodas e ajustagem dos freios e embreagem);

- À substituição de itens de manutenção normal (tais como: velas, filtros, correias, escovas do alternador e do motor de partida, pastilhas e discos de freio, sistema de embreagem (platô, disco e rolamento), buchas da suspensão, amortecedores, rolamentos em geral e vedadores em geral) quando tal substituição é feita em conexão com serviços de manutenção normal;
- A deterioração normal de estofados e itens de aparência em consequência de desgaste ou exposição ao tempo.

Esta garantia substitui definitivamente quaisquer outras garantias, expressas ou inferidas, incluindo quaisquer garantias implícitas quanto à comercialização ou adequação do veículo para um fim específico, e quaisquer outras obrigações ou responsabilidade por parte do fabricante.

A General Motors do Brasil Ltda. reserva-se o direito de modificar as especificações ou introduzir melhoramentos nos veículos em qualquer época, sem incorrer na obrigação de efetuar o mesmo nos veículos anteriormente vendidos.

## Responsabilidade do Proprietário

Para fazer jus à Garantia que a General Motors do Brasil Ltda. oferece ao seu veículo, o proprietário deve observar com rigor as instruções aqui contidas, no que diz respeito à manutenção.

Durante o período em que vigorar a Garantia, as revisões de manutenção preventiva previstas no Plano de Manutenção Preventiva contido neste Manual do Proprietário deverão, obrigatoriamente, ser executadas em uma Concessionária Chevrolet ou Oficina Autorizada Chevrolet.

## Itens e serviços não cobertos pela Garantia

Para os itens previstos na primeira revisão de Manutenção Preventiva, a mão-de-obra para verificação será gratuita, desde que sua execução ocorra dentro do período de tempo ou de quilometragem estipulados em Normas da Garantia, exceto para as despesas, inclusive a mão-de-obra, referentes a itens de consumo, avarias e quebras provocadas por terceiros. Os itens e serviços pertencentes a esta categoria estão descritos a seguir:

- Óleo e fluidos em geral;
- Filtros em geral;
- Serviços conforme Plano de Manutenção Preventiva;
- Vidros.

## Peças que sofrem desgaste natural

Algumas peças podem sofrer desgaste natural (em diferentes níveis), conforme o tipo de operação a que o veículo está sujeito, e estão cobertas pela Garantia Legal de 90 dias para defeitos de fabricação, a partir da data de compra do veículo. Na ocorrência de defeitos de fabricação (constatando-se que não houve uso abusivo) as peças deverão ser substituídas. Em qualquer outro caso, a substituição deverá seguir orientação específica de fabricante, correndo todas as despesas por conta do proprietário.

São elas:

- Buchas da suspensão;
- Sistema de embreagem (platô, disco e rolamento);
- Discos de freio;
- Pastilhas e lonas de freio;
- Amortecedores;
- Rolamentos em geral;
- Vedadores em geral;
- Velas de ignição;
- Fusíveis;
- Lâmpadas;
- Palhetas dos limpadores dos vidros;
- Pneus;
- Correias;
- Escovas do alternador e motor de partida.

## Plano de Manutenção Preventiva

Nas páginas da Seção 13 deste Manual do Proprietário, apresentamos um Plano de Manutenção Preventiva, que é oferecido como uma recomendação para que o proprietário possa conservar seu veículo e mantê-lo em perfeitas condições de funcionamento. No tocante à primeira revisão, leia atentamente as informações contidas sobre Itens e Serviços não Cobertos pela Garantia.

Esclarecemos que o Plano de Manutenção Preventiva foi elaborado para um veículo utilizado sob condições normais de funcionamento.

Para condições consideradas severas, a periodicidade deverá ser proporcionalmente reduzida, de acordo com a frequência e intensidade que os serviços severos são impostos ao veículo.

Nas condições consideradas severas, impõem-se a revisão e/ou limpeza e/ou troca mais frequentes dos seguintes itens:

- Óleo lubrificante do motor e filtro de óleo lubrificante do motor (veja instruções na Seção 13 deste Manual).
- Elemento do filtro de ar do motor (veja instruções na Seção 13 deste Manual).

São considerados serviços severos, exemplificativamente:

- Operação constante no lento trânsito urbano, com excessivo regime de anda-e-para.
- Tração de reboque.
- Serviços de táxi e similares.
- Frequentes corridas de curta distância, sem dar ao motor tempo suficiente para que ele atinja sua temperatura normal de funcionamento.
- Longos percursos em estradas poeirentas (sem calçamento ou com muita incidência de terra ou areia).
- Uso prolongado do regime de marcha lenta.
- Quando o veículo frequentemente permanece parado por mais de 2 dias.

## Quadro de Controle das Revisões e das Trocas de Óleo do Motor

### Instruções para uso

A Concessionária executante do trabalho deverá carimbar e aplicar o visto no quadro correspondente a cada revisão que efetuar, indicando a quilometragem, o nº da O.S. e a data em que o serviço foi executado.

A troca do óleo lubrificante é extremamente importante para o bom funcionamento do motor pois, dentre outros fatores, contribui decisivamente para sua maior durabilidade. E é por isso que a General Motors do Brasil Ltda., recomenda que sejam seguidas as orientações contidas neste manual (Seção 13). As Concessionárias e Oficinas Autorizadas Chevrolet estão preparadas para promover o gerenciamento do plano de lubrificação de seu veículo, segundo os padrões e normas técnicas estabelecidos pela General Motors do Brasil Ltda. Para tanto, cada troca de óleo realizada nas Concessionárias Chevrolet será indicada nos campos ao lado, relativos ao Plano de Lubrificação. Este procedimento permite um acompanhamento do histórico das trocas de óleo efetuadas em seu veículo.

A General Motors do Brasil Ltda. acredita que desta forma estará colaborando para um melhor desempenho do motor do seu veículo, prolongando sua vida útil e, assim, contribuindo para proteger e valorizar o patrimônio de seus consumidores.

### Revisão de Entrega

Data: ..... / ..... / .....

Carimbo Concessionária

O. S.: ..... km: .....

### Troca de Óleo aos 7.500 km

Data: ..... / ..... / .....

Carimbo Concessionária

O. S.: ..... km: .....

### 1ª Revisão Especial aos 15.000 km com Troca de Óleo

Data: ..... / ..... / .....

Carimbo Concessionária

O. S.: ..... km: .....

### Troca de Óleo aos 22.500 km

Data: ..... / ..... / .....

Carimbo Concessionária

O. S.: ..... km: .....

## Quadro de Controle das Revisões e das Trocas de Óleo do Motor

### 2ª Revisão aos 30.000 km com Troca de Óleo

Data: ..... / ..... / .....

Carimbo Concessionária

O. S.: ..... km: .....

### Troca de Óleo aos 37.500 km

Data: ..... / ..... / .....

Carimbo Concessionária

O. S.: ..... km: .....

### 3ª Revisão aos 45.000 km com Troca de Óleo

Data: ..... / ..... / .....

Carimbo Concessionária

O. S.: ..... km: .....

### Troca de Óleo aos 52.500 km

Data: ..... / ..... / .....

Carimbo Concessionária

O. S.: ..... km: .....

### 4ª Revisão aos 60.000 km com Troca de Óleo

Data: ..... / ..... / .....

Carimbo Concessionária

O. S.: ..... km: .....

### Troca de Óleo aos 67.500 km

Data: ..... / ..... / .....

Carimbo Concessionária

O. S.: ..... km: .....

## Quadro de Controle das Revisões e das Trocas de Óleo do Motor

### 5ª Revisão aos 75.000 km com Troca de Óleo

Data: ..... / ..... / .....

Carimbo Concessionária

O. S.: ..... km: .....

### Troca de Óleo aos 82.500 km

Data: ..... / ..... / .....

Carimbo Concessionária

O. S.: ..... km: .....

### 6ª Revisão aos 90.000 km com Troca de Óleo

Data: ..... / ..... / .....

Carimbo Concessionária

O. S.: ..... km: .....

### Troca de Óleo aos 97.500 km

Data: ..... / ..... / .....

Carimbo Concessionária

O. S.: ..... km: .....

### 7ª Revisão aos 105.000 km com Troca de Óleo

Data: ..... / ..... / .....

Carimbo Concessionária

O. S.: ..... km: .....

### Troca de Óleo aos 112.500 km

Data: ..... / ..... / .....

Carimbo Concessionária

O. S.: ..... km: .....

## Quadro de Controle das Revisões e das Trocas de Óleo do Motor

### 8ª Revisão aos 120.000 km com Troca de Óleo

Data: ..... / ..... / .....

Carimbo Concessionária

O. S.: ..... km: .....

### Troca de Óleo aos 127.500 km

Data: ..... / ..... / .....

Carimbo Concessionária

O. S.: ..... km: .....

### 9ª Revisão aos 135.000 km com Troca de Óleo

Data: ..... / ..... / .....

Carimbo Concessionária

O. S.: ..... km: .....

### Troca de Óleo aos 142.500 km

Data: ..... / ..... / .....

Carimbo Concessionária

O. S.: ..... km: .....

### 10ª Revisão aos 150.000 km com Troca de Óleo

Data: ..... / ..... / .....

Carimbo Concessionária

O. S.: ..... km: .....

### Troca de Óleo aos 157.500 km

Data: ..... / ..... / .....

Carimbo Concessionária

O. S.: ..... km: .....



## Quadro de Controle das Revisões e das Trocas de Óleo do Motor

### 11ª Revisão aos 165.000 km com Troca de Óleo

Data: ..... / ..... / .....

Carimbo Concessionária

O. S.: ..... km: .....

### Troca de Óleo aos 172.500 km

Data: ..... / ..... / .....

Carimbo Concessionária

O. S.: ..... km: .....

### 12ª Revisão aos 180.000 km com Troca de Óleo

Data: ..... / ..... / .....

Carimbo Concessionária

O. S.: ..... km: .....

### Troca de Óleo aos 187.500 km

Data: ..... / ..... / .....

Carimbo Concessionária

O. S.: ..... km: .....

### 13ª Revisão aos 195.000 km com Troca de Óleo

Data: ..... / ..... / .....

Carimbo Concessionária

O. S.: ..... km: .....

### Troca de Óleo aos 202.500 km

Data: ..... / ..... / .....

Carimbo Concessionária

O. S.: ..... km: .....

## 1ª REVISÃO (ESPECIAL)

### VEÍCULO VIN

Proprietário: .....

Executada aos: ..... km      Data: ..... / ..... / .....

Concessionária: .....

Cidade: .....      Estado: .....

Declaro ter sido atendido quanto aos serviços de revisão especial previstos no "Plano de Manutenção Preventiva" deste Manual.

1ª VIA

.....  
Assinatura do proprietário

Sr. Concessionário Vendedor:

Este cupom é comprovante de que a Revisão Especial foi executada a contento. Portanto, em seu interesse, peça ao cliente para assiná-lo e guarde-o em seu arquivo.

Os serviços correspondentes a esta revisão estão indicados no "Plano de Manutenção Preventiva", deste Manual.

**IMPORTANTE:** Caso o veículo atendido tenha sido vendido por outra Concessionária, envie-lhe a 1ª via deste cupom e guarde a 2ª como comprovante.

## 1ª REVISÃO (ESPECIAL)

### VEÍCULO VIN

Proprietário: .....

Executada aos: ..... km      Data: ..... / ..... / .....

Concessionária: .....

Cidade: ..... Estado: .....

Declaro ter sido atendido quanto aos serviços de revisão especial previstos no "Plano de Manutenção Preventiva" deste Manual.

2ª VIA

Assinatura do proprietário

Sr. Concessionário Vendedor:

Vimos informar a V. Sa. que executamos os serviços de Revisão Especial ao término do primeiro ano de uso ou aos 15.000 km (o que ocorreu primeiro) no veículo identificado no verso, pelo que lhe solicitamos, através deste, providenciar o correspondente reembolso.

Atenciosamente,

Carimbo da  
Concessionária  
Atendadora

Assinatura da Concessionária Atendadora

## Termo de Recebimento e Ciência

Declaro por intermédio do presente que recebi da Concessionária \_\_\_\_\_  
\_\_\_\_\_ o Manual do Proprietário e toda a literatura  
de porta-luvas relativos ao veículo modelo \_\_\_\_\_  
\_\_\_\_\_, chassi \_\_\_\_\_, que adquiri  
nesta data.

Declaro também que li e estou ciente dos termos e condições constantes do Certificado de Garantia, Folheto de Condições Gerais do Chevrolet *Road Service* e demais literaturas de porta-luvas.

Local: \_\_\_\_\_ Data: \_\_\_\_ / \_\_\_\_ / \_\_\_\_

Nome do comprador: \_\_\_\_\_

R.G. ou C.P.F. \_\_\_\_\_

Endereço: \_\_\_\_\_

Telefone: ( \_\_\_\_\_ ) \_\_\_\_\_

Assinatura: \_\_\_\_\_



## QUADRO DE IDENTIFICAÇÃO DO PROPRIETÁRIO

NÚMERO DE SÉRIE DO VEÍCULO		DATA DA VENDA	
----------------------------	--	---------------	--

VALIDADE DA GARANTIA	DE		À		OU		KM
----------------------	----	--	---	--	----	--	----

NOME DO 1º PROPRIETÁRIO	
-------------------------	--

NOME DO 2º PROPRIETÁRIO	
-------------------------	--

NOME DO 3º PROPRIETÁRIO	
-------------------------	--

FINALIDADE DE UTILIZAÇÃO	<input type="checkbox"/>	Destinatário final	<input type="checkbox"/>	Comercial
--------------------------	--------------------------	--------------------	--------------------------	-----------

VELOCÍMETRO SUBSTITUÍDO EM		COM		KM
----------------------------	--	-----	--	----

Carimbo da Concessionária	CONCESSIONÁRIA VENDEDORA		Nº
	ENDEREÇO		
	CEP	CIDADE	ESTADO
	C.G.C.	INSCR. EST.	
	TELEFONE	NOTA FISCAL DE VENDA	
	DATA	ASSINATURA	

# QUADRO DE INFORMAÇÕES GERAIS

Este quadro de informações foi elaborado para facilitar a consulta das especificações mais utilizadas.

## Pneus

**Calibragem:** Deve ser feita com os pneus frios.

**Especificações de pneus**

Pressão dos pneus kPa (psi)					
Pneus	Veículo com até 3 passageiros		Veículo lotado		Reserva
	Dianteiros	Traseiros	Dianteiros	Traseiros	
225/55 R17 97V	250 (36)	250 (36)	270 (39)	300 (44)	300 (44)

Normais de produção
225/55 R17 97V

## Óleo do motor - Câter: 6,7L

Verifique o nível do óleo semanalmente ou antes de iniciar uma viagem (espere pelo menos 2 minutos após desligar o motor).

O veículo deverá estar em local plano e com o motor quente.

Caso tenha adicionado ou substituído o óleo, funcionar o motor por alguns segundos e desligá-lo para verificar o nível.

### Período para troca

- **A cada 7.500 km ou 6 meses**, o que ocorrer primeiro, se o veículo estiver sujeito a qualquer destas **CONDIÇÕES SEVERAS DE USO**:
  - Uso da marcha lenta por longos períodos ou operação contínua em baixas rotações (“anda e para” do tráfego).
  - Quando a maioria dos percursos não exceder 6 km (percurso curto) com o motor não completamente aquecido.
  - Operação frequente em estradas de poeira, areia e trechos alagados.
  - Utilização como táxi, veículo de polícia ou atividade similar.
  - Quando o veículo frequentemente permanece parado por mais de 2 dias.
- **A cada 15.000 km ou 12 meses**, o que ocorrer primeiro, se nenhuma das condições acima descritas ocorrer.

### Tipos de óleos especificados

**Classificação:** ILSAC GF4 API SM.

**Viscosidade:** SAE 5W30

**Quantidade de óleo no câter do motor:** 6,7 litros (com filtro).

## Combustível - Tanque: 71L

Procure usar sempre gasolina aditivada. Se o veículo permanecer imobilizado por mais de duas semanas ou ser utilizado apenas em pequenos percursos, adicionar um frasco de aditivo para gasolina ACDelco (frasco branco) a cada 4 tanques completos ou 280 L de combustível.

## Fluido de freio

Verifique o nível mensalmente; caso esteja abaixo do nível recomendado, procure uma Concessionária ou Oficina Autorizada Chevrolet, para efetuar uma inspeção no sistema, pois há uma relação entre o nível de fluido e o desgaste das pastilhas de freio.